









I denna handbok förekommer information som markeras med en symbol **OBS!**. Denna information är avsedd att hjälpa dig att undvika skador på fordonet, annan egendom och miljön.

Symbolerna   eller    på de dekalerna som sitter i fordonet är till för att påminna dig om att läsa denna instruktionshandbok, så att du lär dig använda fordonet på ett korrekt och säkert sätt.

 eller   är färgkodade för att påvisa fara (röd), varning (orange) eller försiktighet (gul).

 **Varningsdekalerna** S. 102

Några ord om säkerhet

Din och andra personers säkerhet är mycket viktig. Det medför ett stort ansvar att köra bil.





För att hjälpa dig fatta välgrundade beslut om säkerhet tillhandahåller vi rutiner och annan information på dekalerna och i den här handboken. Denna information gör dig uppmärksam på potentiella risker som kan skada dig eller andra.

Det är förstås varken praktiskt eller ens möjligt att varna för precis alla risker som har samband med användning av eller service på fordonet. Du måste använda ditt eget sunda förnuft.

Dessa viktiga säkerhetsmeddelanden återfinns i olika former, bl.a.:

- **Varningsdekalerna** – på fordonet.
- **Säkerhetsmeddelanden** – föregås av en säkerhetssymbol  och något av de tre signalorden: **FARA**, **VARNING** eller **FÖRSIKTIGHET**.

Dessa signalord har följande innebörd:

	Du KOMMER ATT OMKOMMA eller SKADAS ALLVARLIGT om du inte följer anvisningarna.
	Du KAN OMKOMMA eller SKADAS ALLVARLIGT om du inte följer anvisningarna.
	Du KAN OMKOMMA eller SKADAS ALLVARLIGT om du inte följer anvisningarna.
	Du KAN SKADAS om du inte följer anvisningarna.

- **Säkerhetsrubriker** – till exempel viktiga säkerhetsföreskrifter.
- **Säkerhetsavsnitt** – till exempel Säker körning.
- **Anvisningar** – hur du använder fordonet på ett säkert och korrekt sätt.

Hela denna bok är full av viktig säkerhetsinformation – läs den noga.

Registreringsutrustning för händelsedata

Fordonet är utrustat med flera enheter som registrerar händelser. De registrerar olika typer av realtidsdata, t.ex. utlösning av SRS-krockkuddar eller fel på SRS-systemet.

Dessa data tillhör fordonets ägare och får inte avläsas av någon annan än den som har lagligt tillstånd eller tillstånd från fordonets ägare.

Dessa data kan dock avläsas av Honda, Hondas auktoriserade återförsäljare och verkstäder, anställda, representanter och entreprenörer för teknisk felsökning, forskning och utveckling av fordonet.

Avläsningsutrustning för servicediagnos

Fordonet är utrustat med serviceenheter som registrerar information om drivlinans prestanda och körförhållanden. Dessa data kan användas för att hjälpa tekniker diagnosticera, reparera och underhålla fordonet. Endast personer som är rättsligt behöriga eller har tillstånd från fordonsägaren, kan få åtkomst till dessa data. Dessa data kan dock avläsas av Honda, Hondas auktoriserade återförsäljare och verkstäder, anställda, representanter och entreprenörer för teknisk felsökning, forskning och utveckling av fordonet.

Inspelningar av fordonsdata*

Det här fordonet spelar in följande information som data när det kollisionsminimerande bromssystemet (CMBS) används.

- Bilder av föremål framför fordonet när CMBS är aktiverat
- Driftstatus för varje funktion i CMBS
- Användning av gas/bromspedal
- Fordonshastighet
- Information såsom avstånd och målets relativa hastighet identifierat med CMBS aktiverat

Honda kan erhålla och använda inspelade data som används för teknisk felsökning och undersökning, samt för utveckling av Honda-fordon.

CMBS spelar inte in bilder eller ljud inne i fordonet.

Specialverktyg krävs för att granska eller ta bort data (inklusive bilder) som spelats in av CMBS.

Bildinspelningsfunktionen hos CMBS kan stängas av så att inga bilder spelas in när CMBS är aktiverat.

Utlämnande av data

Honda kommer inte att lämna ut eller tillhandahålla insamlade data till tredje part när det gäller data inspelad av CMBS, utom i följande fall:

- När ägaren av fordonet ger sitt uttryckliga medgivande
- När så krävs enligt lag, domstolsbeslut eller liknande juridiskt bindande begäran
- När data har bearbetats för att identifiera/anonymisera fordon/ användare, t.ex. när aggregerade data levereras till forskningsinstitutioner

* Ej tillgängligt på alla modeller

Villkor för instruktionsbokens applikation

Allmänt

Denna applikation gör att ljudanläggningen automatiskt kan söka efter uppdateringar av instruktionsboken som är specifika för just ditt fordon och din ljudanläggning varje gång fordonets effektläge sätts till ON. Den här applikationen sänder regelbundet en begränsad mängd fordons- och enhetsinformation till våra servrar: Chassinummer (VIN), serienumret för ljudanläggningens hårdvara, valt språk, Internet Protocol (IP)-adress, transaktionslogg (aviseringar om eller översikt över uppdateringar, uppdateringshämtningar och installation, användning av instruktionsbokens applikation), etc. När applikationen hittar en uppdatering från servern uppmanas du att hämta och installera.

När din ljudanläggning söker igenom våra servrar efter uppdateringar ger vi dig automatiskt möjligheten att uppdatera instruktionsboken. Vi kommer även att upprätthålla en logg över uppdateringarna som är installerade på våra servrar.

Dina personuppgifter

I händelse av att nämnd information som överförs till Honda utgör personlig information i din region, observera att denna information behandlas strikt i enlighet med de regler och föreskrifter som anges i detta meddelande liksom tillämplig dataskyddslag.

Villkoren i vår sekretesspolicy är integrerade i dessa villkor genom referens och din användning av systemuppdateringar omfattas av sekretesspolicyen. Vår sekretesspolicy anger information om hur vi och namngivna tredje parter behandlar all personlig information vi samlar in från dig eller som du förser oss med via verktyget. (Gå till Hondas webbplats (<https://www.privacynotice.honda.eu>) för mer information.)

Honda samlar in, använder och lagrar dina personuppgifter i de syften som anges nedan:

Då det är nödvändigt för Hondas rättmätiga intressen, som anges nedan, och där våra intressen inte åsidosätts genom dina dataskydds rättigheter.

För att leverera uppdateringar av instruktionsboken till dig.

För att vi ska kunna förbättra och optimera instruktionsbokens applikation och tjänster.

För att besvara användarens frågor och klagomål, och för intern arkivering.

För att skydda våra legitima affärsintressen och juridiska rättigheter. Detta inkluderar, men är inte begränsat till, användning i samband med efterlevnad, reglering, revision, rättsanspråk (inklusive utlämnande av sådana uppgifter i samband med rättslig process eller rättstvist) och andra krav relaterade till etik- och efterlevnadsrapportering

Honda konverterar också personliga data till anonyma data och använder dem (vanligtvis i form av aggregerad statistisk) för användningsområden såsom marknadsundersökningar och analyser, för att förbättra instruktionsboken, för att analysera trender och för att bedöma resultatet av lanseringar av programvaruuppdateringar. Aggregerade personuppgifter identifierar inte dig personligen, eller någon annan användning av instruktionsboken.

Honda kan dela denna data med Hondas globala supportorganisation, filialföretag till Honda eller andra tredje parter som anlitas av Honda i syfte att skapa supporttjänster i anslutning till systemsupport.

Villkor för systemuppdateringar

Allmänt

Denna applikation gör att din ljudanläggning automatiskt kan söka efter uppdateringar av Honda-programvara som är specifika för din ljudanläggning och dess anslutna enheter (till en början varje (1) vecka via Wi-Fi eller var fjärde (4) vecka via telematisk styrenhet (TCU), förfrågningar kan förekomma mer eller mindre ofta på grund av internetavbrott, upprepade försök, direkt användaråtgärd, WAP-push från servern eller en förändring i policy för förfrågningar på Honda-serverar). Denna applikation sänder regelbundet en begränsad mängd information till våra servrar som omfattar fordons- och enhetsinformation (chassinummer (VIN), modelltypens (MT) identifieringsnummer, artikelnummer för maskinvara och programvara, serienummer, programvaruversion, valt språk, Internet Protocol (IP)-adress, transaktionslogg (visning av aviseringar och uppdateringar, uppdateringshämtningar och installation, programvarustatus), etc.). När applikationen hittar en uppdatering från servern frågar applikationen inledningsvis om hämtning och installation. Funktionerna för hämtning och installation kan konfigureras automatiskt i inställningen och kan ändra inställningen till manuell senare.

När din ljudanläggning söker igenom våra servrar efter uppdateringar eller aviseringar ger vi dig automatiskt möjligheten att uppdatera dina enheter eller skicka uppdateringen eller aviseringen direkt till din ljudanläggning. Vi upprätthåller även en logg över uppdateringarna eller aviseringarna som är installerade på våra servrar.

Dina personuppgifter

I händelse av att nämnd information som överförs till Honda utgör personlig information i din region, observera att denna information behandlas strikt i enlighet med de regler och föreskrifter som anges i detta meddelande liksom tillämplig dataskyddslag.

Villkoren i vår sekretesspolicy är integrerade i dessa villkor genom referens, och din användning av systemuppdatering omfattas av sekretesspolicyen. Vår sekretesspolicy anger information om hur vi och namngivna tredje parter behandlar all personlig information vi samlar in från dig eller som du förser oss med via verktyget. (Gå till Hondas webbplats (<https://www.privacynotice.honda.eu>) för mer information.)

Honda samlar in, använder och lagrar dina personuppgifter i de syften som anges nedan:

Då det är nödvändigt för Hondas rättmätiga intressen, som anges nedan, och där våra intressen inte åsidosätts genom dina dataskydds rättigheter.

För att leverera systemuppdatering och tillhörande tjänster till dig.

För att vi ska kunna förbättra och optimera systemuppdateringsprodukterna och -tjänsterna.

För att besvara användarens frågor och klagomål, och för intern arkivering.

För att skydda våra legitima affärsintressen och juridiska rättigheter. Detta inkluderar, men är inte begränsat till, användning i samband med efterlevnad, reglering, revision, rättsanspråk (inklusive utlämnande av sådana uppgifter i samband med rättslig process eller rättstvist) och andra krav relaterade till etik- och efterlevnadsrapportering

Honda konverterar också personliga data till anonyma data och använder dem (vanligtvis i form av aggregerad statistisk) för användningsområden såsom marknadsundersökningar och analyser, för att förbättra systemuppdateringen, för att analysera trender och för att bedöma resultatet av lanseringar av programvaruuppdateringar. Aggregerade personuppgifter identifierar inte dig personligen, eller någon annan användning av systemuppdateringen.

Honda kan dela denna data med Hondas globala supportorganisation, filialföretag till Honda eller andra tredje parter som anlitas av Honda i syfte att skapa supporttjänster i anslutning till systemsupport.

Instruktionsboken ingår i fordonspaketet och ska därför följas med fordonet om det säljs vidare.

Denna instruktionsbok gäller för alla modeller av ditt fordon. Det kan finnas beskrivningar av utrustning och funktioner som kanske inte finns på just din modell.

De bilder som används i denna instruktionsbok visar funktioner och utrustning som är tillgängliga på somliga, men inte alla modeller. Det kan därför hända att din specifika modell saknar dessa funktioner.

Informationen och specifikationerna i den här publikationen var aktuella vid tidpunkten för tryckning. Honda Motor Co., Ltd. förbehåller sig dock rätten att när som helst dra tillbaka eller ändra vissa specifikationer eller konstruktioner utan föregående meddelande utan att det medför några skyldigheter.

Denna handbok är tillämplig för såväl höger- som vänsterstyrda modeller, men illustrationerna avser i huvudsak vänsterstyrda modeller.

➤ Säker körning S. 37

För säker körning S. 38

Säkerhetsbälten S. 42

Krockkuddar S. 56

➤ Instrumentpanel S. 105

Indikatorer S. 106

Mätare och displayer S. 138

➤ Reglage S. 165

Klocka S. 166

Låsa och låsa upp dörrarna S. 167

Manövrera reglagen omkring ratten S. 188

Kupékomfort S. 222

➤ Funktioner S. 237

Ljudanläggning S. 238

Ljudanläggning i färg S. 241

Allmän information om ljudanläggningen S. 379

➤ Körning S. 391

Före körning S. 392

Använda släpvagn S. 396

Vid körning S. 397

Backkamera med multiv* S. 517

Tankning S. 519

➤ Underhåll S. 523

Innan underhåll utförs S. 524

Servicepåminnelssystem* S. 528

Kontrollera och underhålla torkarblad S. 560

Underhåll av klimatanläggning S. 578

Rengöring S. 582

➤ Lösa oförutsedda problem S. 589

Verktyg S. 590

Om du får en punktering S. 591

Det går inte att flytta växelspaken S. 610

Överhettning S. 611

Om det inte går att låsa upp tankluckan S. 627

➤ Information S. 631

Specifikationer S. 632

Identifieringsnummer S. 635

Innehåll

Barnsäkerhet S. 76

Risker med avgaser S. 101

Varningsdekaleringar S. 102

Baklucka S. 179

Säkerhetssystem S. 181

Öppna och stänga rutorna S. 184

Ställa in speglarna S. 208

Ställa in sätena S. 211

Klimatanläggning S. 233

Ljudanläggning med display S. 285

Felmeddelanden för ljudanläggningen S. 377

Nödsamtal (eCall) S. 386

Honda Sensing S. 433

Bromsning S. 496

Parkera fordonet S. 506

Bränsleekonomi och CO₂-utsläpp S. 522

Underhållsschema* S. 533

Underhåll under motorhuven S. 541

Byta glödlampor S. 555

Kontrollera och underhålla däck S. 565

12 V-batteri S. 570

Skötsel av fjärrsändare S. 576

Tillbehör och modifieringar S. 587

Hantering av domkraften S. 604

Kraftsystemet startar inte S. 605

Om 12 V-batteriet är urladdat S. 608

Indikator, tänds/blinkar S. 613

Säkringar S. 620

Bogsering i en nödsituation S. 626

Det går inte att öppna bakluckan S. 629

Utrustning som sänder ut radiovågor* S. 636

Snabbreferensguide S. 6

Säker körning S. 37

Instrumentpanel S. 105

Reglage S. 165

Funktioner S. 237

Körning S. 391

Underhåll S. 523

Lösa oförutsedda problem S. 589

Information S. 631

Index S. 659

Visuellt index

Vänsterstyrd modell

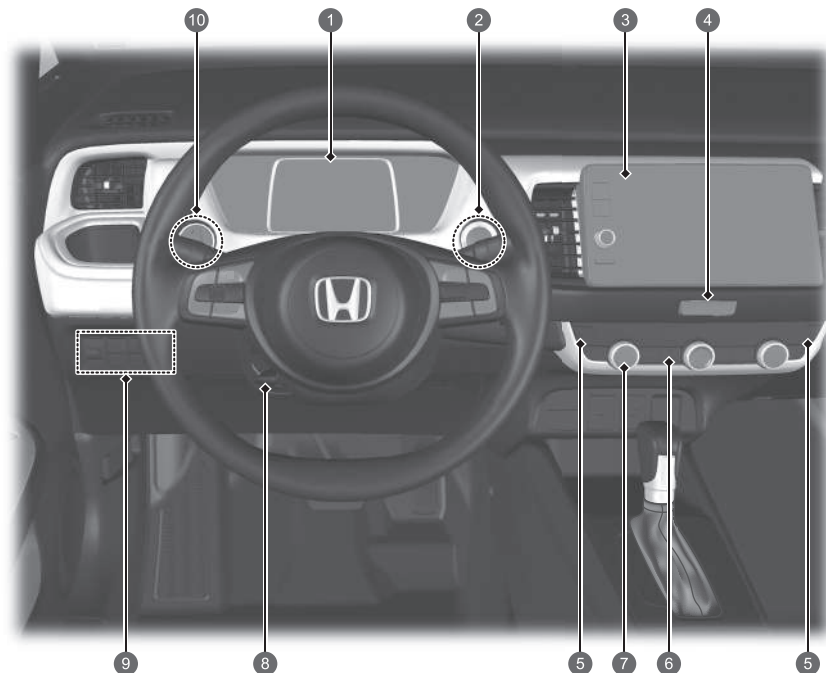

- 1 Systemindikatorer ➔ S. 106
Mätare ➔ S. 138
Förarinformationsgränssnitt ➔ S. 141
- 2 POWER-knapp ➔ S. 188
- 3 Ljudanläggning ➔ S. 238
Navigeringssystem*
➔ Se navigeringssystemets manual
- 4 Varningsblinkersknapp
- 5 Knappar för sätesvärmare ➔ S. 232
- 6 Eluppvärmd bakruta ➔ S. 205
Knapp för uppvärmd dörrspegel ➔ S. 205
- 7 Klimatanläggning ➔ S. 233
- 8 Rattinställning ➔ S. 207
- 9  (OFF-knapp för stabiliseringssystem (VSA))
➔ S. 421
Knapp för säkerhetsassistent ➔ S. 431, 440, 482
Knapp för parkeringssensorsystem* ➔ S. 509
Strålkastarjustering ➔ S. 198
- 10 Reglage för ljusstyrka ➔ S. 206

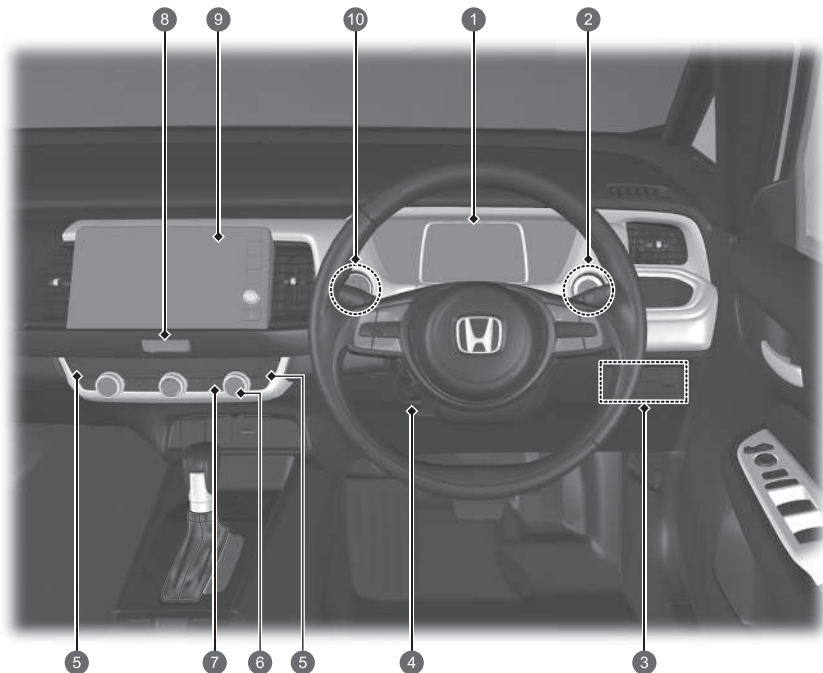

- 1 Systemindikatorer ➔ S. 106
Mätare ➔ S. 138
Förarinformationsgränssnitt ➔ S. 141
- 2 POWER-knapp ➔ S. 188
- 3  (OFF-knapp för stabiliseringssystem (VSA))
➔ S. 421
Knapp för säkerhetsassistans ➔ S. 431, 440, 482
Knapp för parkeringssensorsystem* ➔ S. 509
Strålkastarjustering ➔ S. 198
- 4 Rattinställning ➔ S. 207
- 5 Knappar för sätesvärmare* ➔ S. 232
- 6 Klimatanläggning ➔ S. 233
- 7 Eluppvärmd bakruta ➔ S. 205
Knapp för uppvärmd dörrspegel ➔ S. 205
- 8 Varningsblikersknapp
- 9 Ljudanläggning ➔ S. 238
Navigeringssystem*
➔ Se navigeringssystemets manual
- 10 Reglage för ljusstyrka ➔ S. 206

Visuellt index

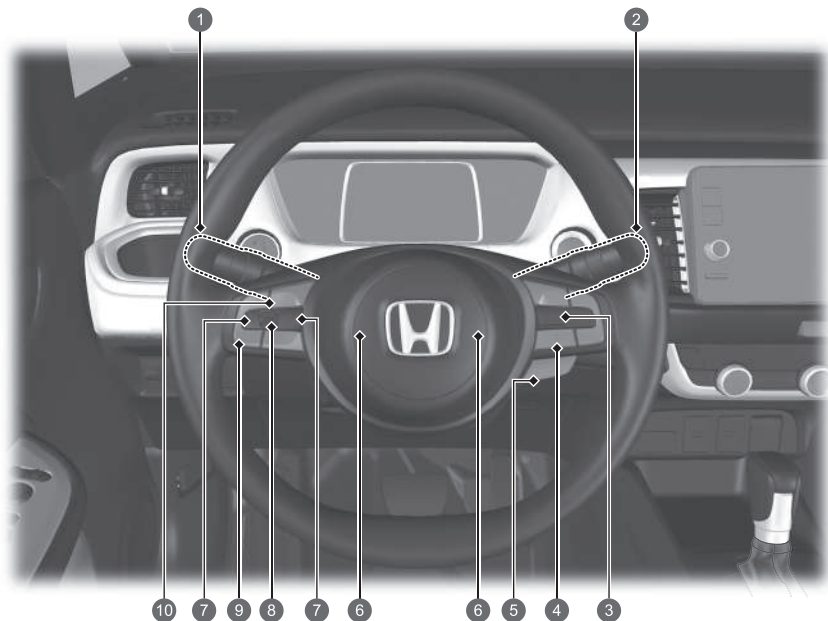

- 1 Strålkastare/blinkers ➔ S. 191, 193
Framre dimljus* ➔ S. 195
Bakre dimljus ➔ S. 195
- 2 Torkare/spolare ➔ S. 202
- 3 Knappar för adaptiv farthållare (ACC) med efterföljande fordon vid låg hastighet (LSF) ➔ S. 448
- 4 Knapp för körfältsassistans (LKAS) ➔ S. 468
Avståndsknapp ➔ S. 463
- 5 Knapp för uppvärmd ratt* ➔ S. 231
- 6 Signalknapp (tryck någonstans runt )
- 7 -knapp (hem)* ➔ S. 141, 243, 289
- 8 Vänster väljarratt ➔ S. 141, 243, 289
- 9 Fjärrkontrollsknappar ➔ S. 243, 289
Knappar för handsfreetelefonsystem ➔ S. 269, 359
- 10 Knappar för röststyrning* ➔ S. 293

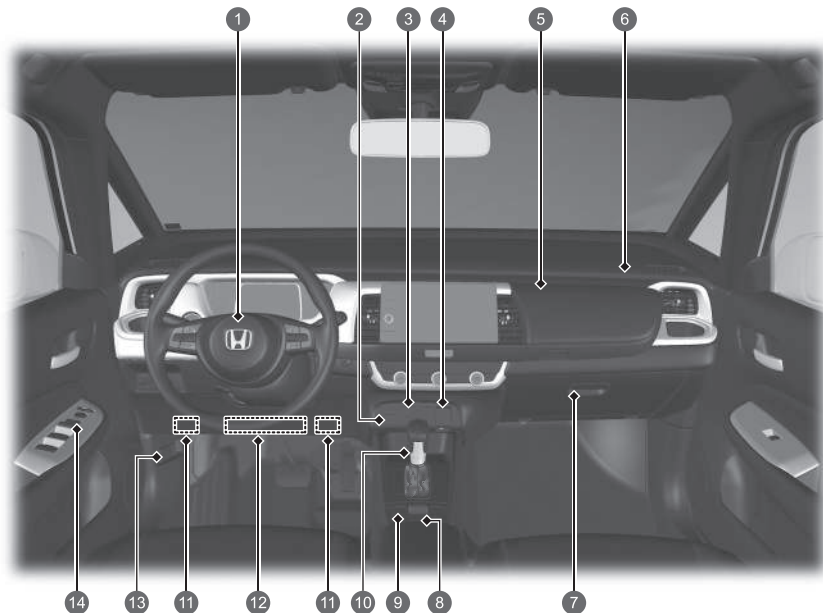

- 1 Förares främre krockudde ➔ S. 58
- 2 Av-indikator för den främre krockudden på passagerarsidan ➔ S. 74
- 3 USB-port(ar) ➔ S. 242, 288
- 4 Eluttag för tillbehör ➔ S. 231
- 5 Övre handskfack ➔ S. 224
- 6 Passagerarsätets främre krockudde ➔ S. 58
- 7 Handskfack ➔ S. 224
- 8 Parkeringsbromsreglage ➔ S. 496
Knapp för automatisk bromshållning ➔ S. 500
- 9 ECON-knapp ➔ S. 405
- 10 Växelspak ➔ S. 403
- 11 Invändig säkringsdos på förarsidan ➔ S. 622
- 12 Krockudde vid förarens knän ➔ S. 64
- 13 Öppningshandtag till motorhuv ➔ S. 542
- 14 Dörrspegelsreglage ➔ S. 209
Centralläsknapp ➔ S. 177
Elfönsterhissknappar ➔ S. 184

Visuellt index

Högerstyrd modell

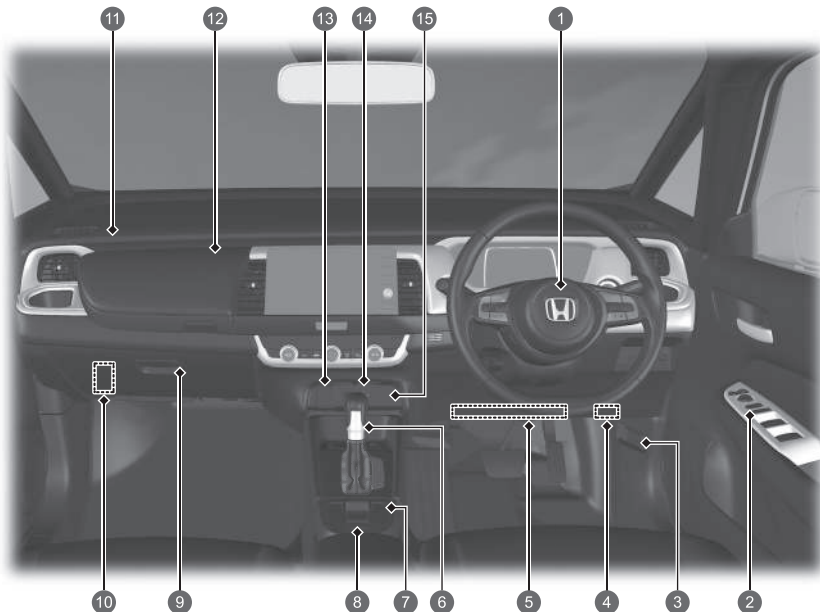

- 1 Främre krockudde på förarsidan ➔ S. 58
- 2 Dörrspeglareglage ➔ S. 209
Centrallåsknapp ➔ S. 177
Elfönsterhissknappar ➔ S. 184
- 3 Öppningshandtag till motorhuv ➔ S. 542
- 4 Invändig säkringsdosa på förarsidan ➔ S. 622
- 5 Krockudde vid förarens knän ➔ S. 64
- 6 Växelspak ➔ S. 403
- 7 ECON-knapp ➔ S. 405
- 8 Parkeringsbromsreglage ➔ S. 496
Knapp för automatisk bromshållning ➔ S. 500
- 9 Handskfack ➔ S. 224
- 10 Passagerarsätets säkringsdosa i kupén ➔ S. 624
- 11 Passagerarsätets främre krockudde ➔ S. 58
- 12 Övre handskfack ➔ S. 224
- 13 Eluttag för tillbehör ➔ S. 231
- 14 USB-port(ar) ➔ S. 242, 288
- 15 Av-indikator för den främre krockudden på passagerarsidan ➔ S. 74

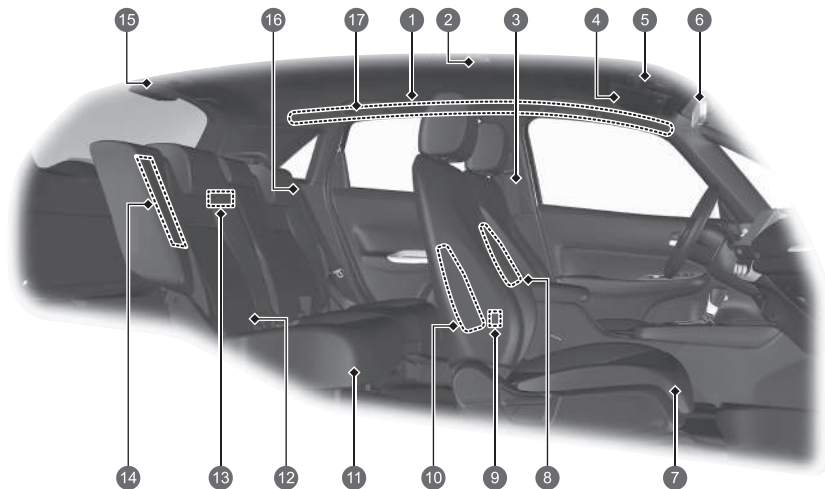

- 1 Sidokrockgardiner ➔ S. 71
- 2 Takbelysning ➔ S. 222
- 3 Säkerhetsbälten ➔ S. 42
- 4 Solskydd
Makeup-speglar
- 5 Läslampa ➔ S. 223
SOS-knapp ➔ S. 388
- 6 Backspegel ➔ S. 208
- 7 Framsäte ➔ S. 211
- 8 Krockkudde i mitten ➔ S. 66
- 9 USB-portar* ➔ S. 288
- 10 Främre sidokrockkuddar ➔ S. 68
- 11 Baksäte ➔ S. 214
- 12 Nedre fästpunkter för bilbarnstol ➔ S. 90
- 13 Bagageutrymmesbelysning ➔ S. 223
- 14 Bakre sidokrockkuddar ➔ S. 68
- 15 Säkerhetsbälte med löstagbar förankring ➔ S. 51
- 16 Säkerhetsbälte (installation av bilbarnstol) ➔ S. 94
Säkerhetsbälte för bilbarnstol ➔ S. 96
- 17 Handtag
Klädkrok ➔ S. 227

Visuellt index

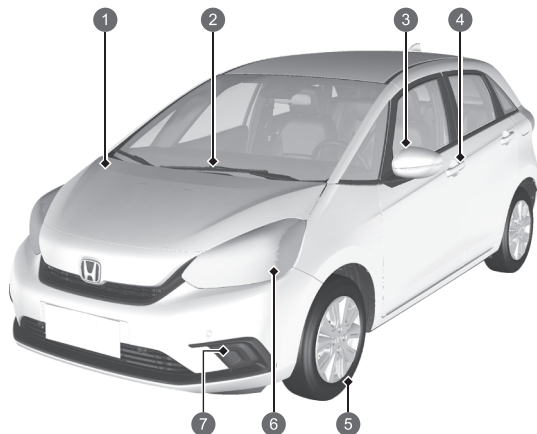

- 1 Underhåll under motorhuven ➔ S. 541
- 2 Vindrutetorkare ➔ S. 202, 560
- 3 Elsidospelgar ➔ S. 209
Sidoblinkers ➔ S. 193, 555
- 4 Reglage för dörrlåsning/upplåsning ➔ S. 170
- 5 Däck ➔ S. 565, 591
- 6 Strålkastare ➔ S. 191, 555
Positions-/Varselljus
➔ S. 191, 197, 555
- Främre blinkers ➔ S. 193, 555
- 7 Främre dimljus* ➔ S. 195, 555

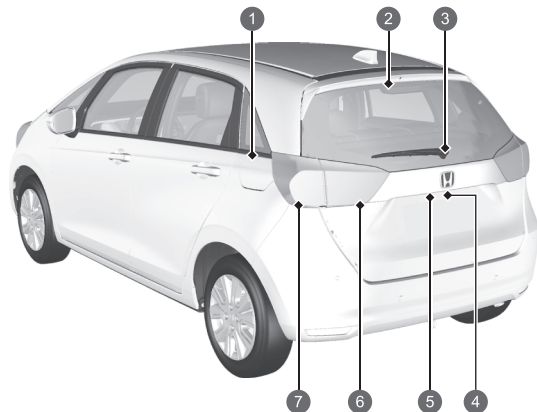

- 1 Tankning ➔ S. 520
- 2 Högt placerat bromsljus ➔ S. 558
- 3 Bakrutetorkare ➔ S. 204, 563
- 4 Öppna/stänga bakluckan ➔ S. 179
Bakluckans utvändiga handtag ➔ S. 180
Bakre nummerplåtsbelysning ➔ S. 191, 558
- 5 Backkamera med multiviv* ➔ S. 517
- 6 Bakljus ➔ S. 191, 557
Backljus ➔ S. 557
- Bakre dimljus ➔ S. 195, 558
- 7 Broms-/bakljus ➔ S. 191, 556
Bakre blinkers ➔ S. 193, 556

e:HEV

Ditt e:HEV-fordon använder både en elmotor och en bensinmotor som drivkällor, där elmotorn får elektricitet från ett internt högspänningsbatteri eller en intern generator. Batteriet laddas från generatoren som drivs av motorn eller av regenerativ bromsning.

När du kör drivs fordonet antingen enbart av elmotorn, enbart av bensinmotorn, eller en kombination av båda. Systemet väljer vilken drivkälla som är mest lämplig och växlar till den automatiskt.

● Energieffektivitet

Precis som med ett bensindrivet fordon, påverkas bränsleeffektivitet och körsträcka i ett hybridfordon mest av ditt körsätt. Aggressiv acceleration och körning i hög hastighet kan lätt trigga systemet att växla drivkälla till den bensindrivna motorn.

Dessutom kan flitig användning av klimatanläggningen negativt påverka fordonets räckvidd och effektivitet. Båda dessa användningsmönster får högspänningsbatteriets laddningstillstånd att minska snabbare.

● Batterityper

Det finns två typer av batterier som används i det här fordonet: ett 12-volts standardbatteri som driver krockkuddarna, inre och yttre belysning samt andra 12-volts standardsystem; plus ett högspänningsbatteri som används för att strömförsörja framdrivningsmotorn och ladda 12-voltsbatteriet.

HUVUDKOMPONENTER HOS e:HEV

Bensinmotor – Kör generatoren och driver under vissa förhållanden hjulen direkt.

Generator – startar motorn och genererar elektrisk kraft när den drivs av bensinmotorn för att tillföra elektricitet som driver elmotorn eller laddar högspänningsbatteriet.

Elektrisk motor – driver hjulen tillsammans med bensinmotorn under vissa förhållanden, och ger elektricitet till högspänningsbatteriet genom regenerativ bromsning.

Högspänningsbatteri – lagrar elektrisk energi och fungerar som strömkälla för den elektriska motorn.

Om du lär dig högspänningsbatteriets egenskaper kan du få ut de bästa köregenskaperna och maximal räckvidd ur ditt elfordon.

➔ S. 432

Indikator för högspänningsbatteriets laddningsnivå – visar batteriets laddningsstatus.

När indikatorn

- visar två eller färre segment är EV-läget inte längre tillgängligt
- visar tio segment är batteriets laddningsnivå full.

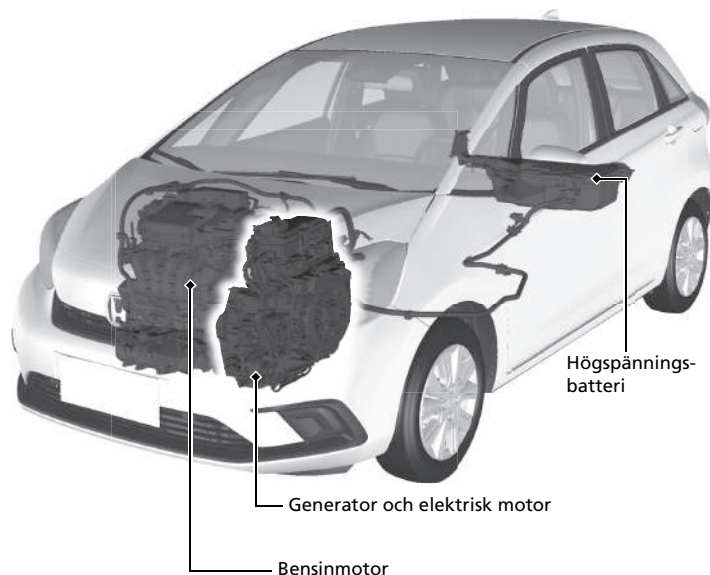

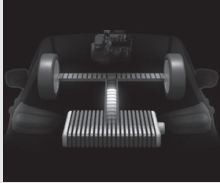
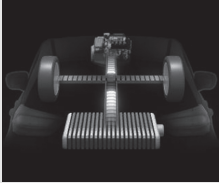
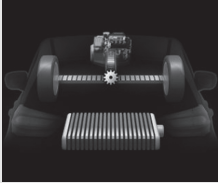
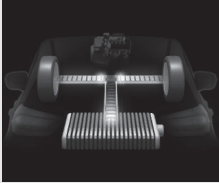

Driftläge	Elfordon (EV)	Hybrid (HV)	Bensinmotor (direktdrivning)	Regenerering
Körtillstånd	Stillastående eller körs i låga hastigheter: <ul style="list-style-type: none"> Endast elmotorn ger framdrivning till hjulen. 	Körs under höga belastningsförhållanden (t.ex. vid acceleration, uppförsläcke): <ul style="list-style-type: none"> Elmotorn ger framdrivning till hjulen. Bensinmotorn driver generatoren som förser elmotorn med elektricitet för ökad framdrivning eller laddar högspänningsbatteriet. 	Körs i hög hastighet under låga belastningsförhållanden: <ul style="list-style-type: none"> Bensinmotorn ger framdrivning till hjulen. Högspänningsbatteriet levererar ström till elmotorn för ökad framdrivning. Elmotorn ger elektricitet till högspänningsbatteriet genom regenerativ bromsning. 	Gaspedalen släpps upp och fordonet saktar in. <ul style="list-style-type: none"> Elmotorn ger elektricitet till högspänningsbatteriet genom regenerativ bromsning.
Övervakning av kraftflöden				
Elektrisk motor	Stillastående/igång	Igång	Genererar/igång	Regenererar
Generator	Stillastående	Genererar	Ingen uteffekt	Stillastående/ingen uteffekt
Bensinmotor	Stillastående	Igång	Igång	Stillastående/ingen uteffekt
Högspänningsbatteri	Urladdning	Laddning/urladdning	Laddning/urladdning	Laddning

● Regenerativ energi och regenerativ bromsning

När regenerativ bromsning är i drift

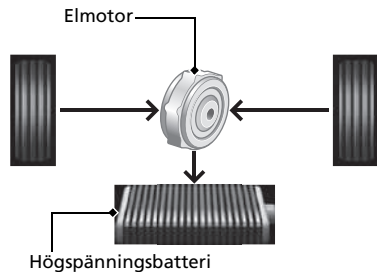

Vid fartminskning utan att varken gaspedalen eller bromspedalen är nedtryckt, eller vid körning i nedförsbacke, fungerar elmotorn som en generator som återvinner en del av den elektriska energi som användes för att accelerera fordonet. Den här regenerativa bromsningen saktar ned fordonet på ett sätt som liknar motorbromsning i ett bensindrivet fordon. Den här funktionen förbättras när växelspaken flyttas till **B**.

● Automatisk avstängning/start av motorn

Fordonets bensinmotor stängs automatiskt av under körning eller startas igen när fordonet står stilla när det är lämpligt.

I följande fall kan automatisk motoravstängning dock inte aktiveras.

- Fordonet behöver tillfälligt extra kraft för aggressiv acceleration, körning i uppförsbacke eller vid hög hastighet.
- När klimatanläggningen används flitigt.
- Högspänningsbatteriets temperatur är hög eller låg.

● Ljud som är unika för e:HEV

När du första gången kör det här fordonet kommer du troligen att höra en del obekanta ljud, särskilt när du slår på kraftsystemet, eller medan du kör eller accelererar från stillastående. Vissa av ljuden är unika för det här fordonets drivlina, bränsle och klimatanläggning samt kylsystem för högspänningsbatterier, medan andra liknar de ljud som hörs från konventionella bilar som vanligtvis maskeras av starkare ljud som saknas i ett fordon med denna konstruktion. De här ljuden är inget att oroa sig för. Du känner snart igen dem som normala och då kan du upptäcka eventuella nya eller ovanliga ljud om de skulle uppstå.

Säkerhetsåtgärder



Täck inte över luftintaget

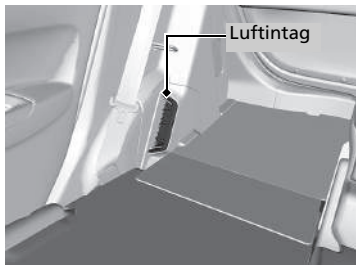

Om luftintaget hindras under körning kan det orsaka att högspänningsbatteriet överhettas. För att skydda batteriet kan systemet begränsa högspänningsbatteriets utgående effekt och tända indikatorerna för kraftsystemet och 12 V-batteriets laddningssystem.

Vidrör inte högspänningssystemet

Försök att ta isär en del av högspänningssystemet eller koppla loss en av dess ledare kan ge allvarliga elektriska stötar. Se till att eventuella underhålls- eller reparationsarbeten på högspänningssystemet utförs av en Honda-återförsäljare.

Om en kollision inträffar

- Var försiktig då det kan föreligga risk för elektrisk chock.
- ▶Om en allvarlig kollision skadar fordonets högspänningssystem, finns det risk för elektriska stötar på grund av frilagda högspänningskomponenter eller ledare. Om detta inträffar ska du inte vidröra någon av högspänningssystemets komponenter eller någon av dess orangea ledare.
- Undvik kontakt med högspänningsbatteriets vätska.
- ▶Högspänningsbatteriet innehåller antändlig elektrolyt som kan läcka ut till följd av en allvarlig kollision. Undvik att elektrolyten kommer i kontakt med hud eller ögon då den är frätande. Om du oavsiktligt kommer i kontakt med elektrolyten ska du skölja huden eller spola ögonen med rikliga mängder vatten under minst fem minuter och omedelbart söka medicinsk hjälp.
- Användning av brandsläckare på en elektriskt orsakad brand.
- ▶Det kan vara farligt att försöka släcka en elektriskt orsakad brand med en liten mängd vatten från till exempel en trädgårdsslang.
- När fordonet skadas vid en krasch måste det repareras av en återförsäljare.

Nödavstängningssystem för högspänningssystemet

Om fordonet är inblandat i en kollision aktiveras nödavstängningssystemet beroende på hur allvarlig krocken är. När systemet aktiveras stängs högspänningssystemet av automatiskt, och fordonet kan inte längre röra sig av egen kraft. Kontakta en återförsäljare för att återställa högspänningssystemet till normal funktion.

När fordonet skrotas

- Högspänningsbatteriet är ett litiumjonbatteri. Honda samlar in och återvinner använda högspänningsbatterier. Kontakta en återförsäljare för korrekt batterihantering om ditt fordon inte kan repareras.

Säker körning ↔ S. 37

Krockuddar ↔ S. 56

- Fordonet är utrustat med krockuddar som skyddar förare och passagerare vid en medelsvår till svår kollision.

Barnsäkerhet ↔ S. 76

- Barn (12 år och yngre) bör alltid sitta i baksätet.
- Små barn ska sitta rätt fastspända i en framåtvänd bilbarnstol.
- Spädbarn ska sitta fastspända i en bakåtvänd bilbarnstol i baksätet.

Risker med avgaser ↔ S. 101

- Bilavgaser är farliga och innehåller bland annat kolmonoxid. Kör inte motorn i slutna utrymmen där kolmonoxid kan samlas.

Säkerhetsbälten ↔ S. 42

- Spänn fast bilbältet och sitt upprätt i sätet.
- Kontrollera att passagerarna använder sina bälten på rätt sätt.



Höftdelen av bältet ska sitta så lågt som möjligt.

Checklista före körning ↔ S. 41

- Kontrollera att framsäten, nackstöd, ratt och backspeglar är korrekt justerade innan du börjar köra.

Instrumentpanel [↔ S. 105](#)

Indikatorer [↔ S. 106](#) / Förarinformationsgränssnitt [↔ S. 141](#) / Mätare [↔ S. 138](#)

Växellägesindikator [↔ S. 111](#) / Indikator för transmissionssystem [↔ S. 111](#)

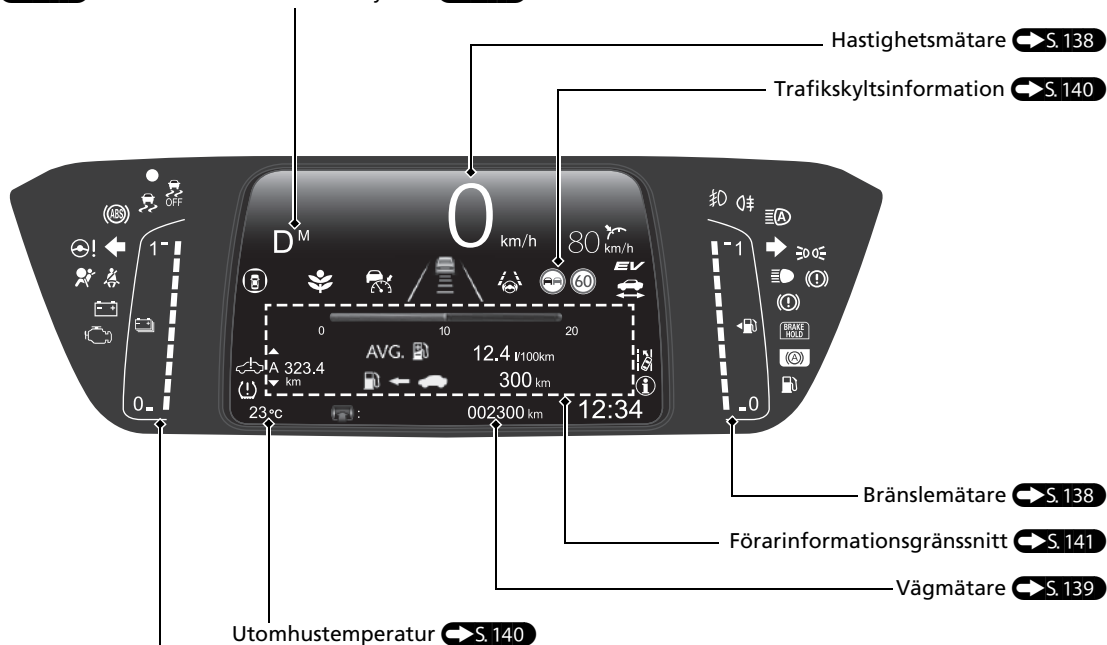

Mätare för högspänningsbatteriets laddningsnivå [↔ S. 139](#)

Reglage S.165

Klocka S.166





Modeller med ljudanläggningsdisplay

Du kan ställa in klockan och anpassa visning av klockan.

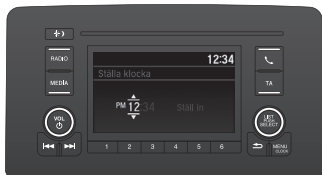

 S.304

Modeller med ljudanläggning i färg



- 1 Tryck och håll knappen **MENU/CLOCK** nedtryckt.
- 2 Vrid på  för att ändra timvisning och tryck sedan på .
- 3 Vrid på  för att välja minutvisning och tryck sedan på .
- 4 Välj **SET**, och tryck sedan på .

Nedanstående anvisningar är avsedda att visa hur väljarratten fungerar.

- Vrid på  för att välja.
- Tryck på  för att bekräfta.

POWER-knapp S.188

Tryck på knappen för att ändra effektläge.

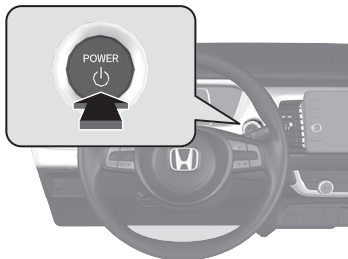

Blinkers S.193

Blinkersreglage

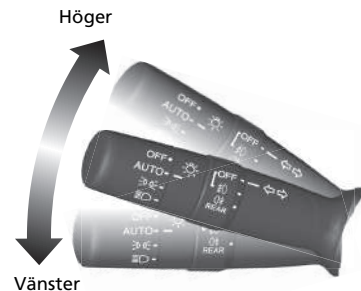

Belysning S.191

Belysningsomkopplare

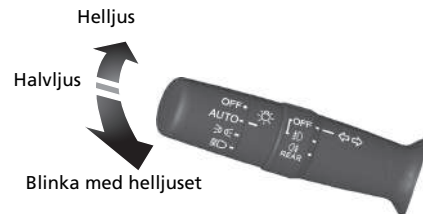

Torkare och spolare S. 202

Styrspak för torkare/spolare

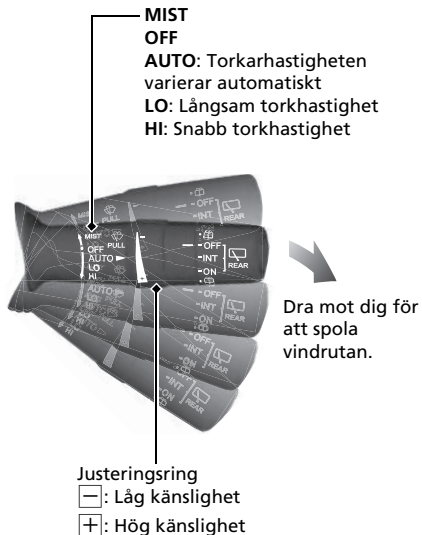

AUTO ska alltid stängas av (**OFF**) före situationerna nedan för att förhindra allvarliga skador på torkarsystemet:

- Rengöring av vindrutan
- Körning genom en biltvätt
- Inget regn

Ratt S. 207

- Du justerar genom att trycka justeringsspaken nedåt, ställa in önskat läge och sedan spärra spaken genom att föra tillbaka den igen.

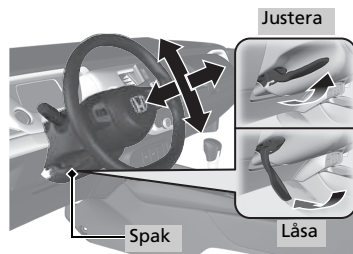

Låsa upp frambörrarna från insidan S. 176

- Dra i ett av de invändiga frambörrshandtagen för att samtidigt låsa upp och öppna dörren.

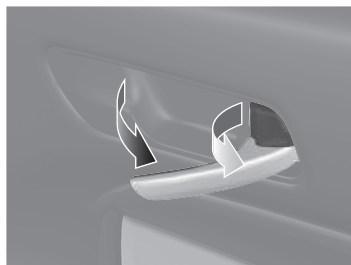

Baklucka S. 179

Modeller utan nyckelfritt system

- Med alla dörrarna upplåsta trycker du på bakluckans yttre handtag och lyfter upp bakluckan.

Modeller med nyckelfritt system

- Tryck på det yttre handtaget för att låsa upp och öppna bakluckan när du har den nyckelfria fjärrkontrollen på dig.

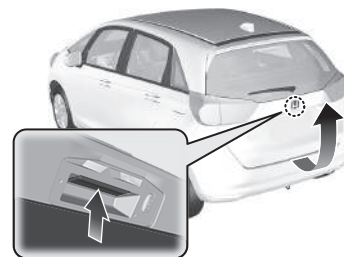

Elsidospeglar S.209

- Flytta omkopplaren till **L** eller **R** när effektläget står på ON.
- Tryck på lämplig del av justeringsreglaget för att ställa in spegeln.
- Tryck på infällningsknappen* för att fälla in och ut dörrspeglarna.

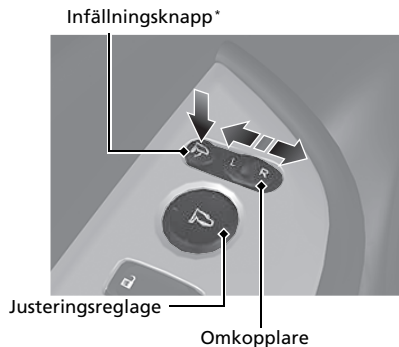



Elfönsterhissar S.184

- Öppna och stäng elfönsterhissarna när effektläget står på ON.
- Om elfönsterhissens låsknapp är i avstängt läge kan alla passagerarfönster öppnas och stängas med hjälp av en egen knapp.
- Om låsknappen för elfönsterhissarna är i påslaget läge (indikatorn lyser) är passagerarnas fönsterknappar inaktiverade.

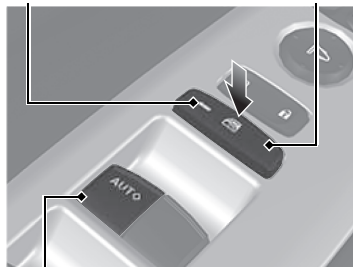
Indikator Låsknapp för elfönsterhissar



Klimatanläggning S. 233

- Tryck på **AUTO**-knappen för att aktivera klimatanläggningen.
- Tryck på -knappen för att slå på och av systemet.
- Tryck på -knappen för att avfrosta vindrutan.

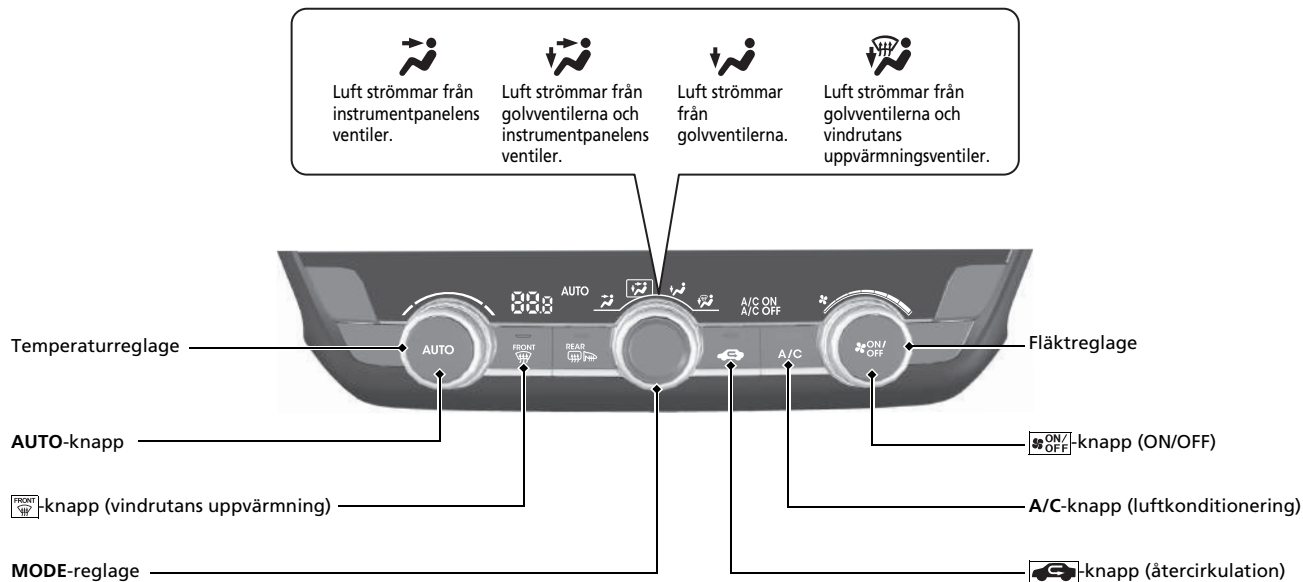

Funktioner S. 237

Ljudanläggning S. 238

Modeller med ljudanläggning i färg  S. 241

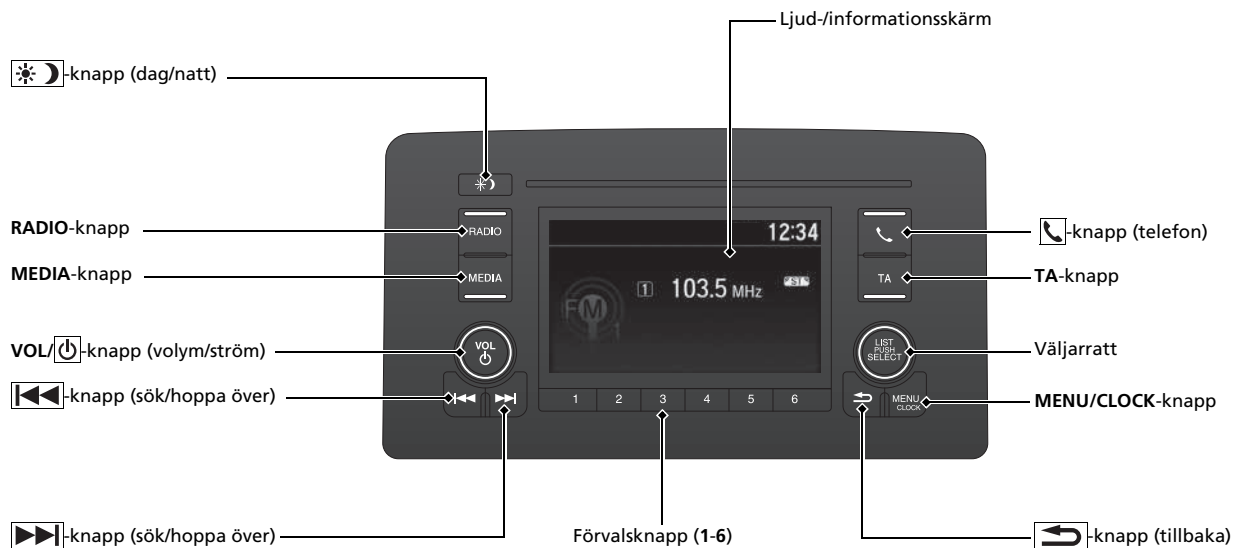

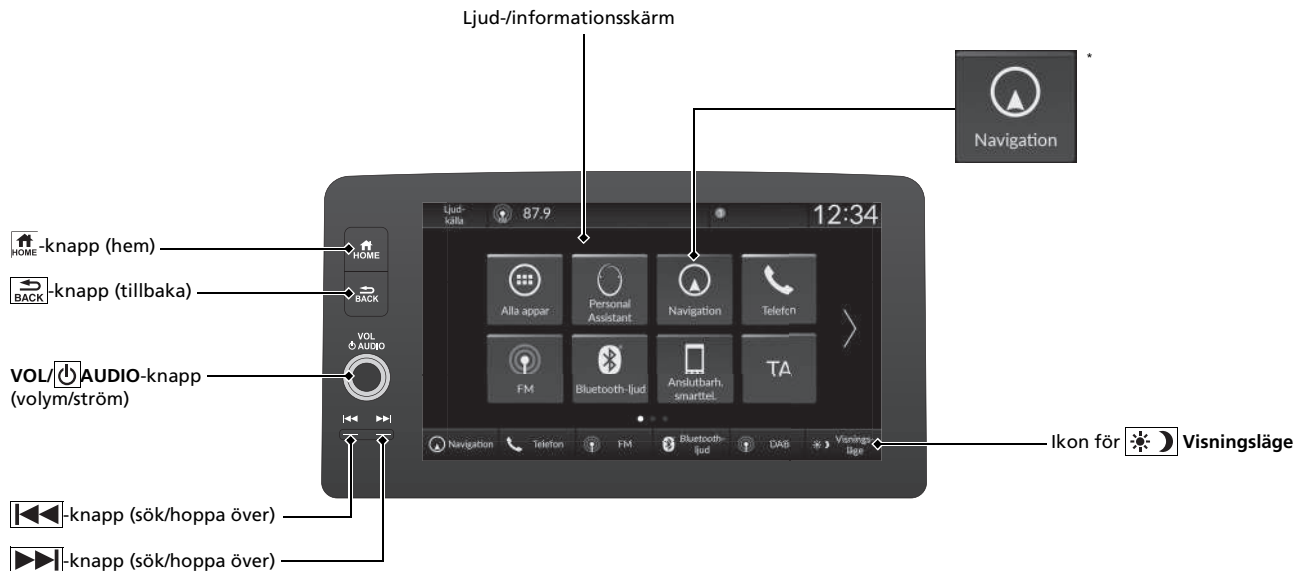

Fjärrkontrollsknappar

Modeller med ljudanläggning i färg S. 243

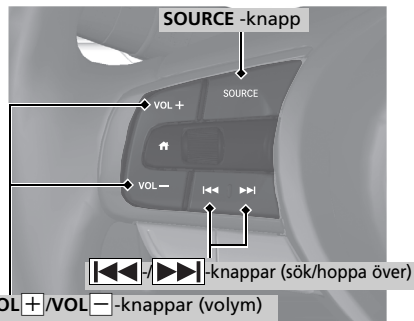

- **VOL +/VOL - -knappar (volym)**
Tryck för att justera volymen upp/ned.
- **SOURCE -knapp**
Tryck för att ändra ljudläge:
FM1 → FM2 → DAB1 → DAB2 → LW → AM (MW) → USB/iPod → Bluetooth®-ljud.
- **◀/▶ -knappar (sök/hoppa över)**
Radio: Tryck på /▶ för att ändra den förinställda radiostationen.
Ljud med iPod, USB-enhet eller Bluetooth®:
Tryck på /▶ för att gå till början på nästa låt eller tillbaka till början på den aktuella låten.

Radio: Tryck och håll ned /▶ att ändra station med stark signal.
Ljud med USB-enhet eller Bluetooth®:
Tryck in och håll ned /▶ för att byta en mapp/grupp.

Modeller med ljudanläggningsdisplay S. 289

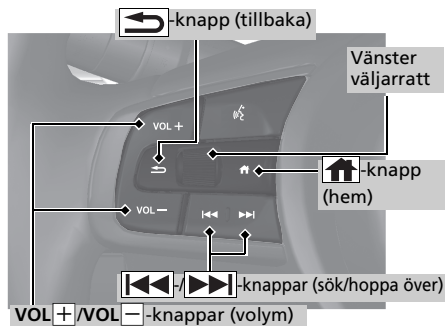

- **VOL +/VOL - -knappar (volym)**
Tryck för att justera volymen upp/ned.
- **Vänster väljarratt**
När du väljer ljudläge
Tryck på -knappen (hem), rulla sedan uppåt eller nedåt för att välja (ljud) på displayen för förarinformation och tryck sedan på vänster väljarratt.

Rulla uppåt eller nedåt: Bläddra genom ljudlägena genom att rulla uppåt eller nedåt och sedan trycka på vänster väljarratt:
FM/AM/DAB/iPod/USB/Apple CarPlay/Android Auto/Bluetooth®-ljud

Beroende på vilken enhet som är ansluten kan de lägen som visas ändras.

- **◀/▶ -knappar (sök/hoppa över)**
Radio: Tryck på /▶ för att ändra den förinställda radiostationen.
Ljud med iPod, USB-enhet, Bluetooth® eller smarttelefonanslutning:
Tryck på /▶ för att gå till början på nästa låt eller tillbaka till början på den aktuella låten.
Radio: Tryck och håll ned /▶ att ändra station med stark signal.
USB-enhet:
Tryck in och håll kvar /▶ för att byta mapp.
iPod: Tryck in och håll ned /▶ för att byta låt.
Beroende på vilken enhet som är ansluten kan åtgärder ändras.

Körning S. 391

Växellåda S. 403

- Välj **P** och håll bromspedalen nedtryckt när du slår på strömmen.

Val av växel

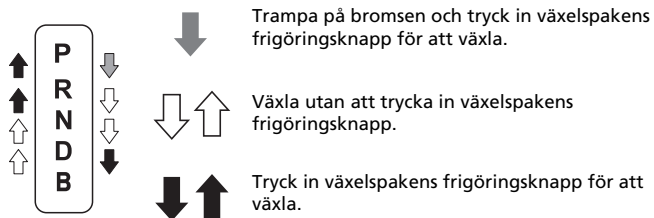

- P** **Parkering**
Används vid parkering och start av motorn.
- R** **Backläge**
Används vid backning.
- N** **Neutralläge**
Växellådan är inte låst.
- D** **Körläge**
Används:
För normal körning.
- B** **Kör (B)**
Används vid körning nedför en lång backe och för att öka den regenerativa bromsningen.

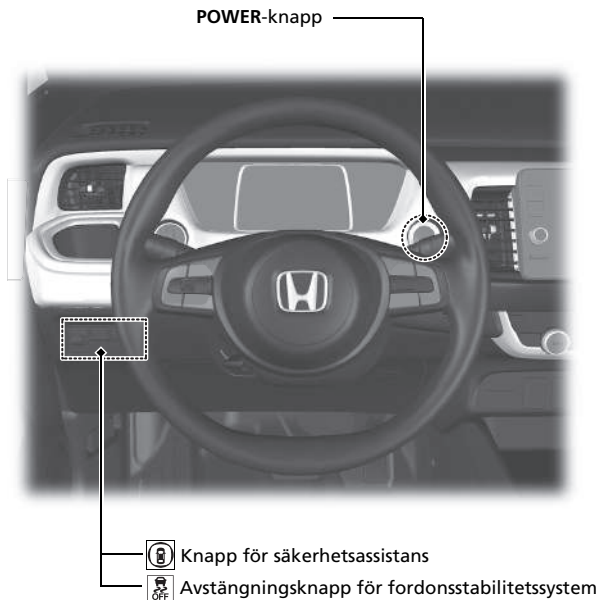

Aktivera/inaktivera CMBS

→ S. 440

- När en frontal kollision sannolikt är oundviklig hjälper det kollisionsminimerande bromssystemet till att sänka fordonshastigheten för att på så sätt minska effekterna av kollisionen.
- CMBS aktiveras varje gång du startar kraftsystemet.
- För att stänga av eller slå på CMBS använder du knappen för säkerhetsassistenten.

VSA på/av → S. 421

- Fordonets stabiliseringssystem (VSA) hjälper till att stabilisera fordonet i kurvor och bidrar till att väggreppet behålls vid acceleration på löst underlag eller vid halt väglag.
- VSA aktiveras automatiskt varje gång kraftsystemet startas.
- Håll knappen intryckt tills en signal hörs om du vill inaktivera VSA delvis eller återaktivera VSA helt.

Däcktrycksvarningssystem

→ S. 423

- Upptäcker en ändring i däckens skick och totala dimensioner på grund av en minskning i däckens lufttryck.
- Däcktrycksvarningssystemet aktiveras automatiskt varje gång du slår på kraftsystemet.
- En initiering måste utföras när vissa förhållanden uppstår.

Justerbar hastighetsbegränsare

→ S. 407

Systemet kan ställas in på en maximal hastighet som inte kan överskridas ens om du trampar på gasen.

- Tryck på  för att använda den justerbara hastighetsbegränsaren. Välj den justerbara hastighetsbegränsaren genom att trycka på LIM-knappen och därefter på SET/--knappen när fordonet har uppnått önskad hastighet.
- Hastighetsgränsen kan ställas in från 30 km/h till 250 km/h.

Tankning S.519

Bränslerekommendation:	Förutom jordanska, libanesiska, marockanska och tunisiska modeller EN 228-standard för bensin/gasohol Blyfri bensin/gasohol upp till E10 (90 % bensin och 10 % etanol), med ett oktantal på 95 eller högre
	Jordanska, libanesiska, marockanska och tunisiska modeller Blyfri bensin med ett oktantal på minst 95
Tankvolym:	40 L

- 1** Lås upp förardörren.  S.176
- 2** Tryck på kanten av tankluckan så att den poppar upp en aning.
- 3** Vrid sakta av tanklocket.
- 4** Placera tanklocket i hållaren på tankluckan.
- 5** När du har tankat klart skruvar du på locket tills det klickar åtminstone en gång.

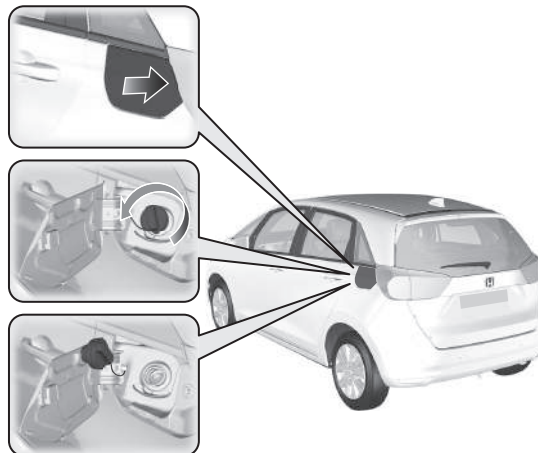

Honda Sensing ↔ S. 433

Honda Sensing är ett förarassistanssystem som använder en främre vidvinkelkamera monterad på insidan av vindrutan, bakom backspeglin.

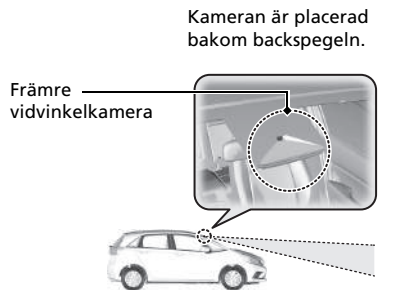

Kollisionsminimerande bromssystem (CMBS) ↔ S. 436

Den kan vara till hjälp när det finns risk för kollision med ett framförvarande fordon bakifrån, ett mötande fordon, fotgängare eller cyklist (rörlig cykel). CMBS är utformat för att uppmärksamma dig på när en eventuell kollision upptäcks, samt hjälpa till att minska hastigheten, undvika kollisioner och minska kollisionens kraft.

Adaptiv farthållare (ACC) med efterföljande fordon vid låg hastighet (LSF) ↔ S. 448

Bidrar till att hålla jämn hastighet och hålla ett visst avstånd till fordon som registreras framför ditt fordon. Kan bromsa in och stanna ditt fordon om det registrerade fordonet stannar, utan att du behöver ha en fot på bromspedalen eller gaspedalen.

System för körfältsassistans (LKAS) ↔ S. 468

Ger impulser till styrningen som hjälp att hålla kvar bilen mitt emellan de avlästa körfältsmarkeringarna och varnar taktilt, synligt och hörbart om fordonet börjar avvika från körfältet.

Avkörningsförebyggande system ↔ S. 479

Uppmärksammar och hjälper dig när systemet upptäcker en risk för att ditt fordon ska korsa registrerade körfältsmarkeringar eller när det närmar sig den yttre kanten på vägbeläggningen (på väg mot gräs- eller gruskanten) eller ett upptäckt mötande fordon.

Trafikskyltsinformation ↔ S. 487

Påminner dig om vägskiltsinformation, t.ex. den aktuella hastighetsgränsen och att omkörning är förbjuden, som ditt fordon just har passerat och som visas på mätaren.

Underhåll S. 523

Under motorhuv S. 541

- Kontrollera motorolja, kylvätska och spolarvätska. Fyll på vid behov.
- Kontrollera bromsolja.
- Kontrollera 12-voltsbatteriets skick varje månad.

- 1 Dra i motorhuvens öppningshandtag under instrumentpanelens hörn.

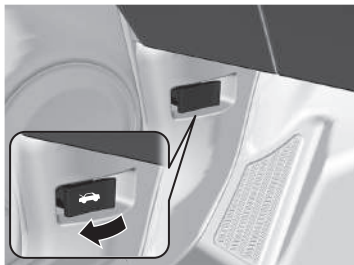

- 2 Leta reda på huvöppningsspaken, skjut den åt sidan och öppna motorhuv. När du har höjt motorhuv något kan du släppa spaken.



- 3 När du är klar stänger du huvn och ser till att den är ordentligt låst.

Torkarblad S. 560

- Byt blad om de lämnar ränder på rutan eller ger ifrån sig oljud.



Däck S. 565

- Kontrollera däck och fälgar regelbundet.
- Kontrollera däcktrycket regelbundet.
- Montera vinterdäck på vintern.

Belysning S. 555

- Kontrollera alla lampor regelbundet.

Lösa oförutsedda problem S. 589

Punktering S. 591

- Parkera på en säker plats och reparera det punkterade däcket med hjälp av däcklagningssatsen.



Indikatorer tänds S. 613

- Identifiera indikatorn och titta i instruktionshandboken.

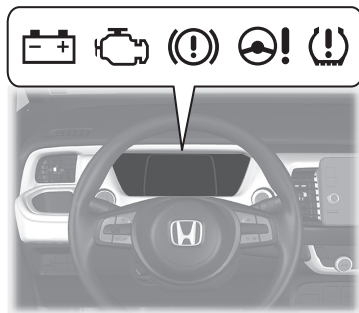

Kraftsystemet startar inte S. 605

- Om 12 V-batteriet är urladdat, starta motorn med startkablar och ett hjälpbatteri.

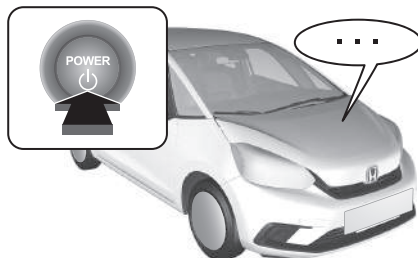

Bränd säkring S. 620

- Kontrollera om säkringen har bränt om en elektrisk enhet inte fungerar.

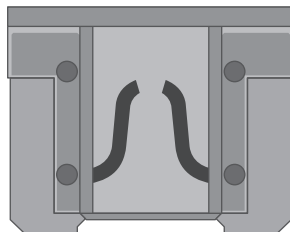

Överhettning S. 611

- Parkera på en säker plats. Om det inte ångar eller ryker från motorhuvens öppning öppnar du den och låter kraftsystemet svalna.



Bogsering i en nödsituation S. 626

- Ring bärgningstjänst om du behöver bogsera bilen.



Åtgärder vid fel



Effektläget ändras inte från VEHICLE OFF (LOCK) till ACCESSORY. Varför?



- Ratten kan vara låst.
- Vrid ratten åt vänster och höger när du har tryckt på **POWER**-knappen.



Effektläget ändras inte från ACCESSORY till VEHICLE OFF (LOCK). Varför?



Växelspaken ska stå i läge **P**.



Varför pulserar bromspedalen en aning när jag bromsar?



Det kan hända när ABS aktiveras och är inget problem. Håll ett jämnt och stadigt tryck på bromspedalen. Pumpa aldrig pedalen.

🔧 Låsingsfritt bromssystem (ABS) ➔ S. 503



En baddörr går inte att öppna inifrån. Varför?



Kontrollera om barnsäkerhetslåset står i det låsta läget. I så fall öppnar du baddörren utifrån.
Skjut reglaget till det olåsta läget för att avbryta den här funktionen.



Varför låses dörrarna efter att jag låst upp dörrarna?



Om du inte öppnar någon av dörrarna inom 30 sekunder kommer dörrarna låsas igen automatiskt, av säkerhetsskäl.



Varför hörs pipsignalen när jag öppnar förardörren?



Summern ljuder när:

- Effektläget är inställt på ACCESSORY.
- De utvändiga lamporna är tända.



Varför hörs summern när jag kör iväg?



Ljudsignalen hörs när föraren eller någon passagerare inte använder bilbälte.



Parkeringsbromsen lossas inte när man trycker på parkeringsbromsens reglage. Varför?



Tryck på parkeringsbromsens reglage när bromspedalen hålls nedtryckt.



Jag ser en gul indikatorlampa som föreställer ett däck med ett utropstecken. Vad är det?



Däcktrycksvarningssystemet behöver åtgärdas. Om du nyligen har pumpat eller bytt ett däck måste du kalibrera systemet.

➤ Däcktrycksvarningssystem ➔ S. 423



Parkeringsbromsen lossas inte automatiskt när man trycker på gaspedalen. Varför?



- Föraren ska ta på bilbältet.
- Kontrollera om växelväljaren är i läge **P*** eller **N**. Om så är fallet väljer du ett annat läge.



Varför gnisslar bromsarna när jag bromsar?



Bromsbeläggna kanske behöver bytas. Låt en återförsäljare kontrollera fordonet.



Kan man använda blyfri bensin med ett oktantal på minst 91 i det här fordonet?



Fordonet är avsett att gå på blyfri bensin med ett oktantal på 95 eller högre. Om detta oktantal inte är tillgängligt kan du tillfälligt använda blyfri bensin med ett oktantal som är lägre än 95 oktan (lägst 91 oktan).

Användning av blyfri bensin kan dock orsaka knack i motorn och leder till försämrade motorprestanda. Långvarig användning av sådan bensin kan resultera i motorskador.

Säker körning

I det här kapitlet liksom i resten av handboken finns många tips och rekommendationer för säker körning.

För säker körning

Viktiga säkerhetsföreskrifter	38
Fordonets säkerhetsfunktioner	40

Säkerhetsbälten

Om säkerhetsbälten	42
Spänna fast säkerhetsbältet.....	48
Kontroll av bilbältet.....	54

Krockkuddar

Krockkuddekomponenter.....	56
Olika typer av krockkuddar.....	58
Främre krockkuddar (SRS).....	58
Krockkudde vid förarens knän.....	64
Krockkudde i mitten.....	66

Sidokrockkuddar.....	68
Sidokrockgardiner.....	71
Krockkuddesystemets indikatorer.....	73
Krockkuddarnas skötsel	75

Barnsäkerhet

Skydda barn i bilen	76
Spädbarns och små barns säkerhet	79
Säkerhet för större barn.....	98

Risker med avgaser

Kolmonoxid	101
------------------	-----

Varningsdekalering

Dekalernas placering	102
----------------------------	-----

I det här avsnittet beskrivs bilens säkerhetsfunktioner och hur du använder dem på rätt sätt. De försiktighetsåtgärder som beskrivs nedan är sådana vi anser vara bland de viktigaste.

Viktiga säkerhetsföreskrifter

■ Använd alltid säkerhetsbälte

Säkerhetsbältet är det bästa skyddet vid alla typer av olyckor. Krockkuddar är avsedda att komplettera säkerhetsbältet, inte ersätta det. Även om bilen är utrustad med krockkuddar ska du därför alltid se till att både du och passagerarna alltid använder säkerhetsbälte på rätt sätt.

■ Alla barn ska sitta fastspända

Barn upp till 12 år ska sitta fastspända i baksätet, inte i framsätet. Spädbarn och små barn ska använda bilbarnstol. Större barn ska använda bälteskudde och ett trepunktsbälte tills de blir tillräckligt stora att använda bilbältet korrekt utan kudden.

■ Var medveten om riskerna med krockkuddar

Krockkuddar räddar många liv, men kan också orsaka allvarliga olyckor och t.o.m. dödsfall om man sitter för nära dem eller om man inte sitter ordentligt fastspänd. Spädbarn, småbarn och korta vuxna löper den största risken. Se därför till att alltid följa anvisningarna och varningarna i den här handboken.

■ Kör inte om du druckit alkohol

Alkohol och bilkörning är en dålig kombination. Redan ett enda glas försämrar omdömet och förmågan att uppfatta olika trafiksituationer. Reaktions tiden försämras dessutom ytterligare för varje glas. Kör aldrig om du druckit alkohol och se till att inte dina vänner gör det heller.

» Viktiga säkerhetsföreskrifter

I vissa länder är det förbjudet för föraren att använda mobiltelefon annat än med ett handsfreeset under körning.

■ Var alltid uppmärksam när du kör för trafiksäkerhetens skull

Mobilsamtal eller andra aktiviteter som tar uppmärksamheten från vägen, medtrafikanter och fotgängare kan leda till en olycka. Kom ihåg att förhållanden ändras snabbt och att det endast är du som kan avgöra när det är säkert att släppa en del av uppmärksamheten från körningen.

■ Håll hastigheten

För höga hastigheter är en av de främsta orsakerna till olyckor med personskador och dödsfall. Som tumregel gäller att ju högre hastighet, desto större risk, men allvarliga olyckor kan även inträffa vid lägre hastigheter. Kör aldrig fortare än vad omständigheterna tillåter, oavsett vilken hastighetsgräns som gäller.

■ Håll fordonet i säkert och kördugligt skick

Ett däck som exploderar eller ett mekaniskt fel kan orsaka extremt farliga situationer. För att minska risken för sådana problem ska du kontrollera däcktryck och däckens skick regelbundet, utföra allt regelbundet schemalagt underhåll och lämna in bilen på service vid angivna intervall.

■ Lämna inte barn utan tillsyn i fordonet

Barn, husdjur och människor i behov av hjälp som lämnas utan tillsyn i fordonet kan skadas om de aktiverar ett eller flera av bilens reglage. De kan också göra att fordonet rör sig, vilket kan resultera i en kollision där barn eller andra personer kan skadas allvarligt eller dödas. Beroende på omgivande utomhustemperatur kan det bli oerhört varmt i kupén vilket kan resultera i allvarlig personskada eller dödsfall. Även om klimatanläggningen är på, lämna aldrig barn i fordonet utan tillsyn eftersom klimatanläggningen kan stängas av när som helst.

Fordonets säkerhetsfunktioner

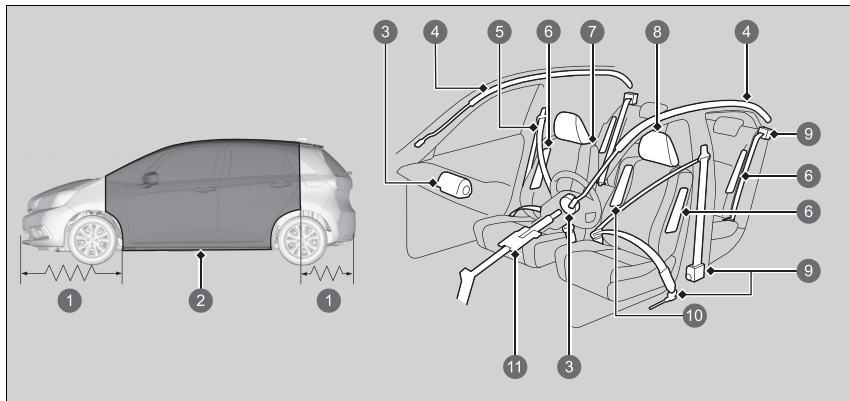

- 1 Krockzon
- 2 Säkerhetsbur
- 3 Främre krockkuddar
- 4 Sidokrockgardiner
- 5 Säkerhetsbälten
- 6 Sidokrockkuddar
- 7 Säten och ryggstöd
- 8 Nackstöd
- 9 Automatiska bältessträckare
- 10 Krockkudde i mitten
- 11 Eftergivande rattstång

Följande checklista hjälper dig att spela en aktiv roll när det gäller att skydda dig själv och passagerarna.

► Fordonets säkerhetsfunktioner

Fordonet är utrustat med många funktioner som samverkar för att skydda dig och passagerarna vid en olycka.

Vissa funktioner kräver inga åtgärder från din sida. Till exempel har fordonet en stark ramkonstruktion av stål som bildar en skyddsbur runt de åkande, krockzoner fram och bak, eftergivande rattstång och bältessträckare som drar åt bilbältena fram och bak vid en kollision.

Men du och passagerarna kan inte dra full nytta av dessa funktioner om ni inte sitter rätt och alltid använder säkerhetsbälte. Faktum är att vissa säkerhetsfunktioner kan bidra till skador om de inte används på rätt sätt.

Checklista för säkerhet

För din och passagerarnas säkerhet ska du alltid ta för vana att kontrollera de här punkterna innan du kör.

- Justera sätet så du får en bekväm körställning. Se till att framsätena är skjutna så långt bakåt som möjligt så att föraren har kontroll över fordonet. Sitter man för nära en krockkudde i framsätet kan det resultera i dödsfall vid en olycka.
 - **Ställa in sätena** S. 211
- Justera nackstöden till rätt position. Nackstöden fungerar bäst om de justeras så att mitten på bakhuvudet vilar mot stödets mitt. Långa personer bör justera nackstödet till det högsta läget.
 - **Ställa in framsätenas nackstöd** S. 218
- Använd alltid säkerhetsbälte och se till att det sitter korrekt. Se även till att alla passagerare har bälte.
 - **Spänna fast säkerhetsbältet** S. 48
- Skydda barn genom att använda bilbälte eller barnstolar som passar barnets ålder, längd och vikt.
 - **Barnsäkerhet** S. 76

☒ Checklista för säkerhet

Om meddelandet för öppen dörr eller baklucka visas på förarinformationsgränssnittet är en dörr eller bakluckan inte helt stängd. Stäng alla dörrar och bakluckan ordentligt tills meddelandet försvinner.

- **Varnings- och informationsmeddelanden på förarinformationsgränssnittet** S. 125

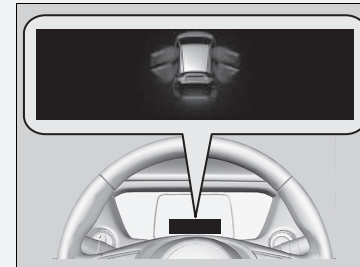

Om säkerhetsbälten

Säkerhetsbältet är bilens enskilt viktigaste säkerhetsanordning eftersom det ser till att du är fastspänd i fordonet och på så sätt kan dra nytta av många inbyggda säkerhetsfunktioner. De skyddar dig även mot att kastas omkring i fordonet, mot passagerare eller ut ur bilen. När säkerhetsbältet används korrekt håller det även kroppen i rätt position vid en kollision så att du fullt ut kan utnyttja det skydd som krockkuddarna ger.

Dessutom skyddar bilbältet vid nästan alla typer av kollisioner, inklusive:

- frontalkollisioner
- sidokollisioner
- kollisioner bakifrån
- vältningsolyckor

Om säkerhetsbälten

VARNING

Om säkerhetsbältet inte används korrekt ökar riskerna att skadas allvarligt eller omkomma vid en kollision, trots att bilen är utrustad med krockkuddar.

Se därför alltid till att du och passagerarna alltid använder säkerhetsbälte på rätt sätt.

VARNING: Säkerhetsbälten är avsedda att ligga an på kroppens benstruktur och ska därför sitta lågt över bäckenets framsida eller bäcken, bröstkorg och axlar (beroende på vad som är tillämpligt). Undvik att bära höftdelen av bältet över bukområdet.

VARNING: Säkerhetsbältet ska justeras så att de sitter så stramt som möjligt, med hänsyn tagen till vad som är bekvämt, för att ge det skydd som det är avsett att ge. Ett löst sittande bälte minskar skyddet för bäraren avsevärt.

VARNING: Se till att säkerhetsbältet inte är snott.

VARNING: Varje enskilt bälte får endast bäras av en person. Det är farligt att spänna fast bältet runt ett barn som sitter i knäet på en annan person.

■ Trepunktsbälten

Alla fem sittplatserna är utrustade med trepunktsbälten med upprullningsdon som låser i nödfall. Under normal körning tillåter upprullningsmekanismen att du rör dig fritt och håller bältet någorlunda sträckt. Vid en kollision eller plötslig inbromsning låses upprullningsmekanismen och hindrar kroppen från att slungas framåt.

Säkerhetsbältet måste vara ordentligt fastspänt när en framåtvänd bilbarnstol används.

📄 **Barnsäkerhet** S. 76

📄 Om säkerhetsbälten

Om du drar ut säkerhetsbältet för snabbt så låses det på plats. Om detta händer drar du in bältet något och drar sedan ut det långsamt.

Säkerhetsbältet kan inte ge ett fullständigt skydd vid en kollision, men i de flesta fall minskar säkerhetsbältet risken att skadas allvarligt.

I de flesta länder är det lag på att bära säkerhetsbälte. Se till att du känner till gällande lagstiftning i de länder där du kör.

■ Rätt användning av säkerhetsbälten

Följ dessa riktlinjer för korrekt användning:

- Sitt upprätt med ryggen mot ryggstödet. Behåll denna ställning under hela färden. Om man sitter hopsjunken eller lutar sig åt sidan försämras bältets effektivitet och det ökar riskerna för allvarliga skador vid en kollision.
- Placera aldrig axelremmen på ett trepunktsbälte under armen eller bakom ryggen. Det ökar riskerna att skadas allvarligt vid en kollision.
- Två personer får aldrig bära samma bälte. Om de gör det riskerar de att skadas allvarligt vid en kollision.
- Sätt inte på några tillbehör på säkerhetsbältena. Anordningar avsedda att ge bättre komfort eller flytta om axelremmen kan försämra bältets skyddsegenskaper och öka riskerna för allvarliga skador vid en kollision.

Bältesvarning

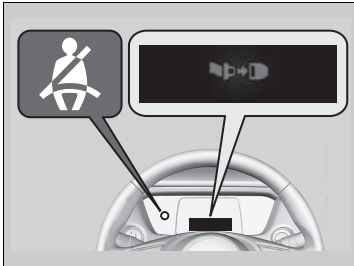

■ Framsäten

Säkerhetsbältessystemet har en indikator på instrumentpanelen som påminner föraren, passageraren i framsätet eller båda två om att sätta fast säkerhetsbältena.

Om du ställer in effektläget på ON och ett säkerhetsbälte inte är fastspänt slås indikatorn på.

Summern ljuder regelbundet och indikatorn blinkar om du kör iväg utan att späanna fast säkerhetsbältet.

⌘ Bältesvarning

Indikatorn tänds också om passageraren i framsätet inte tar på bältet inom sex sekunder efter att effektläget ställts i läget ON.

Om ingen sitter i passagerarsätet fram, tänds inte lampan och summern ljuder inte.

Om indikatorn tänds eller ljudsignalen avges utan att någon sitter i passagerarsätet fram. Kontrollera att:

- Ingenting tungt ligger på passagerarsätet fram.
- Förarens säkerhetsbälte är fastspänt.

Om indikatorn inte lyser när passageraren satt sig och säkerhetsbältet inte är fastspänt kan det bero på att något stör passageraravkänningen. Kontrollera om:

- En kudde ligger på sätet.
- Framsättespassageraren sitter på rätt sätt i sätet.

Om ingen av dessa omständigheter föreligger ska du låta återförsäljaren undersöka fordonet.

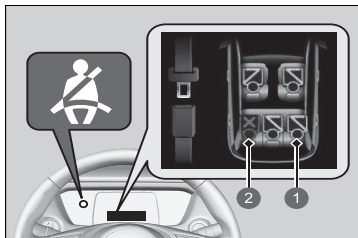

- 1 Fastspänt
- 2 Ej fastspänt

■ Baksäten

Fordonet övervakar bältesanvändningen i baksätet. Displayen för förarinformation visar om något av säkerhetsbältena i baksätet inte används.

Displayen visas i följande fall:

- Något av de bakre passagerarnas säkerhetsbälten knäpps upp när effektläget ställs till ON.
- En bakdörr öppnas och stängs.
- Någon av passagerarna i baksätet knäpper eller knäpper upp säkerhetsbältet.

Indikatorn för bältespåminnare blinkar och summern ljuder om ett säkerhetsbälte till en passagerare i baksätet knäpps upp under körning.

Automatiska bältessträckare

Förarsäte

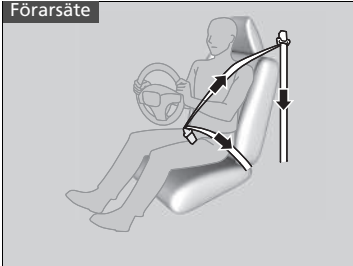

Framsätena och de yttre baksätena är utrustade med automatiska bältessträckare för ökad säkerhet.

Bältessträckarna sträcker bältena automatiskt vid medelsvåra till allvarliga frontalkollisioner, ibland även om kollisionen inte är så häftig att de främre krockkuddarna eller krockkudden vid förarens knän utlöses.

Framsätespassagerare och yttre baksäten

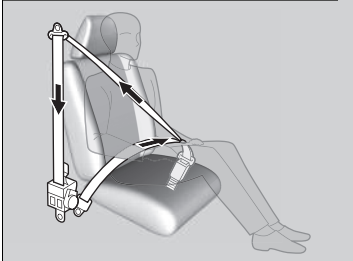

Automatiska bältessträckare

Bältessträckarna fungerar bara en gång.

När en bältessträckare aktiveras tänds SRS-indikatorn. Låt en återförsäljare byta ut bältessträckaren och inspektera säkerhetsbältesystemet ordentligt, eftersom det eventuellt inte skulle skydda vid en ny kollision.

Vid en medelsvår till allvarlig sidokrock kan bältessträckaren på den sidan av fordonet också aktiveras.

Spänna fast säkerhetsbältet

Gör följande när du har ställt in framsätet i önskat läge och du sitter upprätt, tillbakalutad i sätet (se bilderna för korrekt sittställning):

► **Ställa in sätet** S. 211



1. Dra ut säkerhetsbältet långsamt.

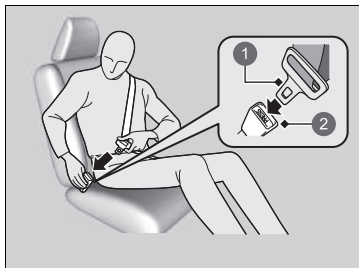

2. Sätt i låsbygeln i spännet. Dra sedan i bältet för att kontrollera att spännet är låst.

► Kontrollera att bältet inte har snott sig eller fastnat i något.

1 Låsbygel

2 Spänne

►► Spänna fast säkerhetsbältet

Ingen bör sitta på en plats där bältet inte fungerar eller inte tycks fungera ordentligt. Om man använder ett bälte som inte fungerar ordentligt kan det hända att det inte skyddar vid en kollision. Låt en återförsäljare kontrollera bältet snarast.

Om bältet verkar vara låst i ett helt indraget läge ska du ett bestämt ryck i bältet och sedan skjuta tillbaka det in. Sedan drar du mjukt ut det ur bältesrullen och spänner fast det. Om du inte kan få loss säkerhetsbältet från det helt indragna läget bör du inte låta någon sitta i sätet utan ta fordonet till en auktoriserad återförsäljare för reparation.

► **Om säkerhetsbälten** S. 42

► **Kontroll av bilbältet** S. 54

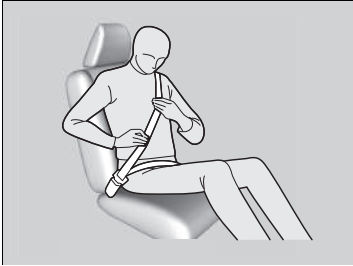

3. Placera höftdelen så lågt som möjligt på höften (se bilden), dra sedan upp axeldelen så att bältet precis vidrör lårbenen. Härigenom upptas energin vid en kollision av det starka höftbenet och minskar risken för inre skador.
4. Dra vid behov åt bältet igen så att det inte är slakt. Kontrollera sedan att bältet löper diagonalt mitt över bröstet och axeln. Härigenom fördelas energin från en kollision på de starkaste benen i överkroppen.

►► Spänna fast säkerhetsbältet

⚠ VARNING

Om ett bälte används felaktigt kan det orsaka allvarlig skada eller dödsfall vid en kollision.

Kontrollera att alla använder bältet på rätt sätt innan du kör.

Du lossar säkerhetsbältet genom att trycka på den röda knappen märkt **PRESS**. Håll därefter bältet i handen och låt det löpa tillbaka tills det rullats upp helt. När du stiger ur fordonet ska du se till att bältet är undanstuvat på rätt sätt så att det inte fastnar i dörren.

Placera aldrig främmande föremål i spännet eller upprullningsmekanismen.

Justera axelförankringen

Framsätena har justerbara axelförankringspunkter för att passa förare och passagerare av olika längd.

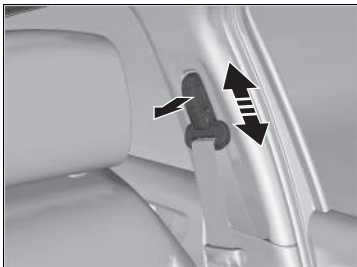

1. Flytta förankringspunkten uppåt och nedåt medan du drar ut axelfästet.
2. Placera förankringspunkten så att säkerhetsbältet löper diagonalt över bröstet och axeln.

Justera axelförankringen

Kontrollera att axelförankringen har låsts på plats när du har gjort justeringen.

Axelförankringens höjd har fyra inställningsnivåer. Sänk höjden ett steg i taget om bältet går emot halsen.

Säkerhetsbälte med löstagbar förankring

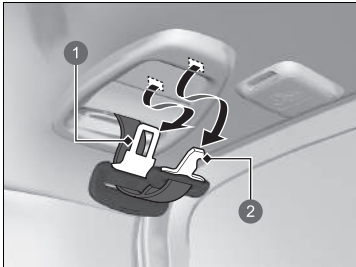

- 1 Låsbygel
- 2 Liten låsbygel

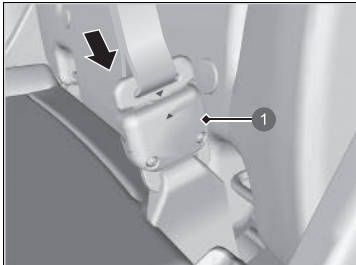

- 1 Förankringsspänne

1. Dra ut säkerhetsbältes lilla låsbygel och låsbygeln från alla fästspår i taket.

2. Se till att trekantmärkena på den lilla låsbygeln överensstämmer med trekantmärkena på förankringsspännet. Se till att bältet inte har snott sig. Fäst bältet i förankringsspännet.

►► Säkerhetsbälte med löstagbar förankring

⚠ VARNING

Att använda säkerhetsbältet utan att fästa den löstagbara förankringen, ökar risken för allvarliga personskador och dödsfall vid en kollision.

Se till att den löstagbara förankringen är ordentligt fäst innan du använder säkerhetsbältet.

För att lossa den löstagbara förankringen, sätt in den lilla låsbygeln i spåret på förankringsspännets sida.

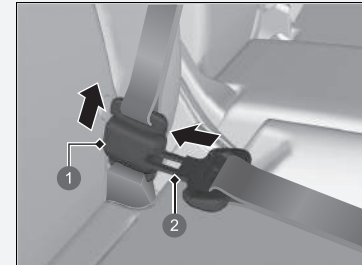

- 1 Förankringsspänne
- 2 Låsbygel

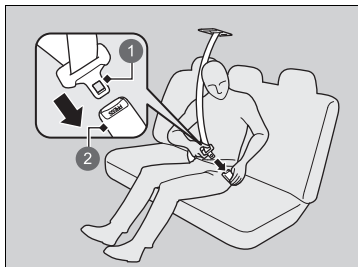

- 1 Låsbygel
- 2 Spänne

3. Sätt in låsbygel i spännet. Fäst säkerhetsbältet på samma sätt som du sätter fast trepunktsbältet.

■ Råd till gravida kvinnor

Överväg alternativ:

Om du är gravid är bästa sättet att skydda både dig och fostret när du kör eller åker bil att alltid använda säkerhetsbälte. När du placerar säkerhetsbältet ska axeldelen ligga över bröstet och undvika magen, och höftdelen ska sitta så lågt som möjligt över höfterna. (Se bilden.)



► Råd till gravida kvinnor

Varje gång du går på kontroll ska du fråga läkaren om du kan köra bil.

Så här minskar du risken för dig och fostret att skadas av en krockkudde som löser ut:

- När du kör ska du sitta upprätt och skjuta sätet så långt bakåt som möjligt så att du fortfarande har full kontroll över bilen.
- När du sitter i passagerarsätet fram ska du skjuta sätet så långt bakåt som möjligt.

Kontroll av bilbältet

Kontrollera bältenas skick regelbundet på följande sätt:

- Dra ut alla bälten helt och kontrollera att de inte är fransiga, har skär- eller brännskador eller är slitna.
- Kontrollera att låsbyglarna och spännena fungerar smidigt och remmarna dras in lätt.
 - Om ett bälte inte rullar upp lätt, kan problemet åtgärdas genom att rengöra det. Använd en mild tvällösning och varmt vatten. Använd inte blekmedel eller rengöringslösningsmedel. Se till att bältet är helt torrt innan du låter det rullas upp igen.

Varje bälte som inte är i gott skick eller inte fungerar som det ska ger inte ett ordentligt skydd och ska därför bytas omgående.

Ett bälte som använts vid en kollision kanske inte ger fullgott skydd vid nästa kollision. Låt alltid en återförsäljare kontrollera bältena efter en kollision.

🔧 Kontroll av bilbältet

VARNING

Om du inte kontrollerar eller underhåller säkerhetsbältena kan det resultera i en allvarlig skada eller dödsfall om bältena inte fungerar ordentligt när de behövs.

Kontrollera bältena regelbundet och rätta till eventuella problem omgående.

VARNING: Användaren bör inte göra några modifieringar eller tillägg som antingen förhindrar säkerhetsbältets justeringsfunktioner från att åtgärda slack eller justering av själva säkerhetsbältesenheten för att åtgärda slack.

VARNING: Hela enheten måste bytas ut efter att den har burits vid en allvarlig krock, även om den inte uppvisar några uppenbara skador.

VARNING: Var försiktig så att bältesfibrerna inte förorenas med vax, olja eller kemikalier, i synnerhet batterisyra. Säker rengöring utförs lämpligen med en mild tvällösning och vatten. Säkerhetsbältet bör bytas ut om fibrerna börjar fransas, förorenas eller skadas på annat sätt.

Förankringspunkter

Framsäte

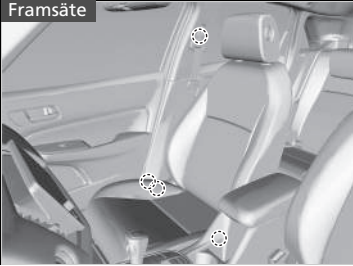

Använd de förankringspunkter som visas i illustrationerna när du byter säkerhetsbälten. Framsätet har ett trepunktsbälte som går över höften och axeln.

Baksäte

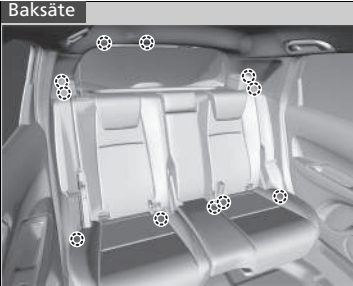

Baksätet har tre trepunktsbälten som går över höften och axeln.

Krockkuddekomponenter

Krockkuddarna fram, vid förarens knän, på sidan fram, på sidan bak, framtill i mitten och sidokrockgardinerna utlöses beroende på krockens riktning och kraft. Följande ingår i krockkuddesystemet:

- Två SRS-krockkuddar (Supplemental Restraint System) fram. Förarens krockkudde sitter i mitten på ratten. Främre passagerarsidans krockkudde sitter i instrumentpanelen. Båda är märkta med **SRS AIRBAG**.
- Fyra sidokrockkuddar: en för föraren, en för framsättespassageraren och två för ytterplatserna i baksätet. Krockkuddarna sitter i ryggstödens utsida. Alla är markerade med **SIDE AIRBAG**.
- Två sidokrockgardiner, en för var sida av bilen. Krockgardinerna sitter i innetaket, ovanför sidofönstren. De främre och bakre stolparna är märkta **SIDE CURTAIN AIRBAG**.
- En krockkudde i mitten. Krockkudden sitter på mittsidan av förarsätets ryggstöd. Den är märkt **CENTER AIRBAG**.
- Krockkudde vid förarens knän. Krockkudden i knähöjd sitter under rattstången. Den är märkt **SRS AIRBAG**.
- En elektronisk styrenhet som när effektläget står på ON fortlöpande övervakar information om de olika krocksensorerna, sätes- och bältessensorerna, krockkuddarnas utlösningmekanismer, bältessträckarna och annan fordonsinformation. Vid en kollision kan enheten registrera sådan information.
- Automatiska bältessträckare i framsätena och de yttre baksätena.
- Krocksensorer som kan känna av en måttlig till svår frontal- eller sidokollision.
- En indikator på instrumentpanelen som varnar för ett möjligt problem i krockkuddesystemet eller med bältessträckarna.
- En indikator på konsolpanelen som gör dig uppmärksam på att den främre krockkudden för framsättespassageraren har kopplats bort.

Viktiga fakta om krockkuddarna

Krockkuddar kan utgöra stora risker. För att kunna utföra den uppgift de är avsedda för måste krockkuddar blåsas upp med en enorm styrka. Samtidigt som krockkuddar räddar liv, kan de också orsaka brännskador, blåmärken och andra mindre skador samt ibland till och med dödsfall om personerna inte är fastspända ordentligt eller om de inte sitter på rätt sätt.

Följ dessa råd: Sätt alltid på bältet ordentligt, sitt upprätt och så långt bort från ratten som möjligt, men fortfarande så att du har full kontroll över bilen. Passageraren i framsätet ska skjuta sin stol så långt bort från instrumentpanelen som möjligt.

Kom dock ihåg att inget säkerhetssystem kan förhindra alla typer av skador eller dödsfall som kan uppstå vid en allvarlig olycka, även om bältena är fastspända på rätt sätt och krockkuddarna löser ut.

Placera inte hårda eller vassa föremål mellan dig själv och någon av de främre krockkuddarna. Om du håller ett hårt eller vasst föremål i knäet, eller kör med en pipa eller något annat vasst föremål i munnen, kan detta leda till skador om den främre krockkudden löser ut.

Fäst eller placera inte föremål på krockkuddarnas kåpor fram eller vid förarens knän. Föremål som placeras på kåpor som är märkta med **SRS AIRBAG** kan påverka krockkuddens funktion eller slungas omkring inuti fordonet och skada någon om krockkudden löser ut.

Viktiga fakta om krockkuddarna

Försök inte koppla bort krockkuddarna. Tillsammans utgör krockkuddar och säkerhetsbälten det bästa skyddet.

När du kör ska du hålla händer och armar utanför krockkuddens uppblåsningsområde genom att hålla i ratten på båda sidor. Lägg inte ena armen över krockkuddekåpan.

Olika typer av krockkuddar

Bilen är utrustad med fem olika typer av krockkuddar:

- **Främre krockkuddar:** Krockkuddar framför föraren och passagerare fram.
- **Krockkudde vid förarens knä:** Krockkudde under rattstången.
- **Krockkuddar i mitten:** Krockkudde på mittsidan av förarsätets ryggstöd.
- **Sidokrockkuddar:** Krockkuddar i sätesryggstöden för föraren, framsättespassageraren och de yttre baksättesplatserna.
- **Sidokrockgardiner:** Krockkuddar ovanför sidofönstren.

Var och en av dem beskrivs nedan.

Främre krockkuddar (SRS)

De främre SRS-krockkuddarna löser ut vid en medelsvår till svår frontalkrock och hjälper till att skydda huvud och bröst på föraren och/eller passageraren i framsätet.

SRS indikerar att krockkuddarna är avsedda som ett komplement till säkerhetsbältena, inte som en ersättning för dem. Säkerhetsbältet är det primära skyddssystemet.

Kåpornas placering

Den främre krockkudden på förarsidan sitter mitt i ratten centrum och i instrumentpanelen på passagerarsidan. Båda krockkuddarna är märkta med **SRS AIRBAG**.

► Olika typer av krockkuddar

Krockkuddarna kan lösas ut när effektläget står på ON.

Efter det att en krockkudde blåses upp vid en krock, kan du se en liten mängd rök. Den kommer från förbränningsprocessen i uppblåsningenshetens material och är ofarlig. Personer med andningsproblem kan uppleva tillfälligt obehag. I så fall bör du ta dig ur bilen så snart det är säkert att göra det.

Funktion

De främre krockkuddarna är konstruerade för att lösa ut vid en medelsvår till svår frontalkollision. När bilens hastighet minskar plötsligt skickar sensorerna information till styrenheten som utlöser den ena eller båda krockkuddarna.

En frontalkollision kan antingen inträffa rakt framifrån eller snett från sidan, eller när fordonet kör in i ett stillastående föremål, t.ex. en betongvägg.

Främre krockkuddarnas funktion

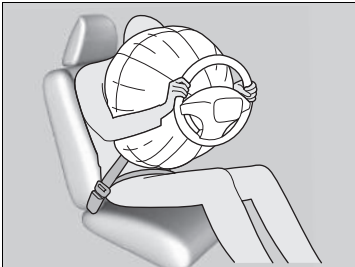

Säkerhetsbältet spänner fast bålen och den främre krockkudden ger ett kompletterande skydd för ansiktet och bröstkorgen.

De främre krockkuddarna töms omedelbart så att de inte skymmer sikten för föraren eller hindrar denne från att styra eller använda andra kontroller och reglage.

Uppblåsningen respektive tömningen av krockkudden sker så snabbt att de flesta inte hinner uppfatta att krockkudden lösts ut förrän de ser den ligga i knäet.

■ De främre krockkuddarna ska inte utlösas i följande fall

Lindrigare frontalkollisioner: De främre krockkuddarna är avsedda som ett komplement till bilbältena för att hjälpa till att rädda liv, inte för förhindra mindre blesstyrer eller frakturer som kan inträffa vid en lättare till medelsvår frontalkollision.

Sidokollisioner: De främre krockkuddarna kan ge skydd när en plötslig hastighetsminskning får föraren eller passageraren att röra sig framåt. Sidokrockkuddar och sidokrockgardiner har konstruerats särskilt för att lindra de skador som kan inträffa vid en lättare till medelsvår sidokrock som kan få föraren eller passageraren att förflyttas i sidled i bilen.

Kollisioner bakifrån: Nackstöd och säkerhetsbälte är det bästa skyddet vid påkörning bakifrån. De främre krockkuddarna kan inte ge tillräckligt skydd och är inte avsedda att lösa ut vid den typen av kollisioner.

Vältningsolyckor: Säkerhetsbälten och sidokrockgardiner utgör det bästa skyddet om fordonet välter. De främre krockkuddarna ger endast ett begränsat skydd, om ens något, och är inte avsedda att lösa ut vid en vältningsolycka.

■ De främre krockkuddarna löser ut trots små eller inga synliga skador

Eftersom krockkuddesystemet avkänner plötslig hastighetsminskning kan en kraftig stöt mot ramen eller upphängningen göra att en eller flera krockkuddar löser ut. Detta kan t.ex. hända när man kör på en trottoarkant, kör ner i ett hål eller annat lågt föremål som orsakar plötslig hastighetsminskning av bilens chassi. Eftersom stöten tar på undersidan är skadorna inte alltid uppenbara.

■ Tillfällena då de främre krockkuddarna inte löser ut även om de yttre skadorna verkar allvarliga

Eftersom eftergivliga karosdelar absorberar en del av krockenergin vid en kollision utgör omfattningen av de synliga skadorna inte alltid ett tecken att det skulle vara något fel på krockkuddarna. I själva verket kan vissa kollisioner resultera i svåra skador utan att krockkuddarna löser ut eftersom de inte behövdes eller inte skulle ha gett något skydd även om de hade utlösts.

Avstängning av främre krockudden på passagerarsidan

Om en bakåtvänd bilbarnstol måste placeras i framsätet ska krockudden för framsätesspassagerare kopplas bort manuellt med hjälp av den inbyggda nyckeln.

ON/OFF-brytare för främre passagerarkrockudde

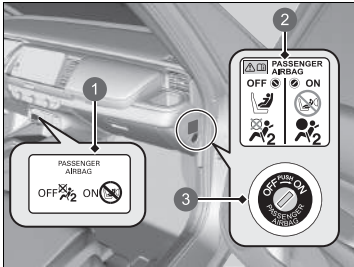

- 1 ON/OFF-indikator för främre krockudden på passagerarsidan
- 2 Systemvarningsdekal
- 3 ON/OFF-brytare

När ON/OFF-brytaren för den främre krockudden på passagerarsidan står i läge:

OFF: Den främre krockudden på passagerarsidan är urkopplad. Den främre krockudden för passagerare fram löser inte ut under en frontalkollision som löser ut förarsätets främre krockudde.

OFF-indikatorn för den främre krockudden på passagerarsidan fortsätter lysa som en påminnelse.

ON: Den främre krockudden på passagerarsidan är aktiverad. ON-indikatorn för det främre passagerarsätets krockudde tänds och lyser i ca 60 sekunder.

Avstängning av främre krockudden på passagerarsidan

⚠ VARNING

Det främre krockuddesystemet på passagerarsidan måste slås av om det inte kan undvikas att sätta en bakåtvänd barnstol i det främre passagerarsätet.

Om passagerarsidans främre krockudde löser ut kommer den att träffa bilbarnstolen med tillräckligt stor kraft för att döda eller orsaka mycket allvarliga skador på spädbarnet.

⚠ VARNING

Glöm inte att aktivera passagerarsidans främre krockuddesystem när den bakåtvända bilbarnstolen inte används i detta säte.

Om du kopplar bort passagerarsidans främre krockuddesystem kan detta resultera i allvarlig skada eller dödsfall vid en krock.

■ Så här kopplar du bort det främre krockuddesystemet på passagerarsidan

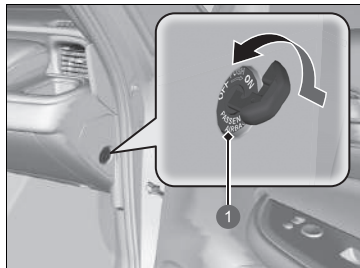

- 1 ON/OFF-brytare för den främre krockudden på passagerarsidan

1. Aktivera parkeringsbromsen och ställ effektläget på VEHICLE OFF.
2. Öppna passagerarsidans framdörr.
3. Sätt i den inbyggda nyckeln i **ON/OFF**-brytaren för den främre krockudden på passagerarsidan.
 - Brytaren sitter på sidopanelen på instrumentbrädan på passagerarsidan.
4. Vrid om den inbyggda nyckeln till läge **OFF** och ta ur nyckeln.

■ OFF-indikator för den främre krockudden på passagerarsidan

När det främre passagerarsätets krockuddesystem aktiveras släcks indikatorn inom några sekunder när du ställer effektläget på ON.

När det främre passagerarsätets krockuddesystem kopplas bort fortsätter indikatorn att lysa eller slocknar en kort stund och tänds sedan igen.

►► Så här kopplar du bort det främre krockuddesystemet på passagerarsidan

OBS!

- Använd fordonets inbyggda nyckel för att ställa om **ON/OFF**-brytaren till den främre krockudden på passagerarsidan. Om du använder en annan nyckel finns det risk för att brytaren skadas eller att krockuddesystemet inte fungerar som det ska.
- Stäng inte dörren och använd inte överdriven kraft på den inbyggda nyckeln när den sitter i **ON/OFF**-brytaren för den främre krockudden på passagerarsidan. Brytaren eller nyckeln kan skadas.

Vi avråder på det bestämdaste från montering av bakåtvänd bilbarnstol i det främre passagerarsätet.

► **Skydda spädbarn** s. 79

Det är ditt ansvar att ändra inställningen för det främre passagerarsätets krockuddesystem till läge **OFF** när du monterar en bakåtvänd bilbarnstol i framsätet.

När en bakåtvänd bilbarnstol inte används på det främre passagerarsätet ska systemet aktiveras igen.

■ Dekal för urkoppling av främre krockkudde på passagerarsidan

Dekalen sitter på sidopanelen på instrumentpanelen på passagerarsidan.



- 1 Barn i en bakåtvänd bilbarnstol: Kan åka i framsätet om det inte kan undvikas
- 2 Kan inte placeras fram
- 3 Främre passagerarkrockkudden är: Aktiverad
- 4 Inaktiverad

Krockkudde vid förarens knän

SRS-krockkudden vid förarens knän utlöses vid en medelsvår till allvarlig frontalkollision för att hålla föraren i rätt läge och hjälpa till att maximera funktionen hos bilens övriga säkerhetsfunktioner.

SRS (system för krockkudde och bältesförsträckare) indikerar att krockkudden är avsedd som ett komplement till säkerhetsbältena, inte som en ersättning för dem. Säkerhetsbältet är det primära skyddssystemet.

Kåpornas placering

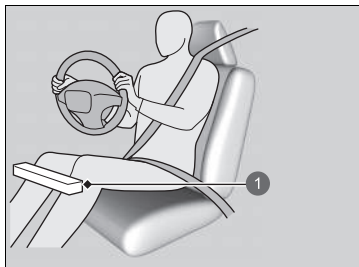

1 Krockkudde vid förarens knän, placering

Krockkudden vid förarens knän sitter under rattstängens.

Krockkudden är märkt **SRS AIRBAG**.

⚠ Krockkudde vid förarens knän

Fäst inga tillbehör på eller nära en krockkudde i knähöjd eftersom de kan störa krockkuddens funktion eller t.o.m. orsaka personskador om krockkudden utlöses.

Föraren bör inte förvara föremål under sätet eller bakom fötterna. Föremålen kan störa krockkuddens funktion i händelse av en måttlig till allvarlig frontalkollision och kan resultera i otillräckligt skydd.

Funktion

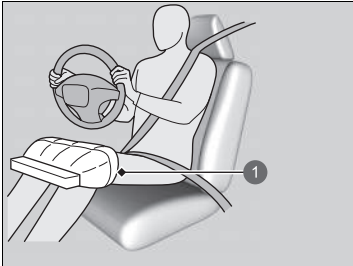

När förarens främre krockkudde utlöses utlöses även krockkudden vid förarens knän.

- 1 Utlöst krockkudde vid förarens knän

■ När krockkudden vid förarens knän löser ut trots små eller inga synliga skador

Eftersom krockkuddesystemet avkänner plötslig hastighetsminskning kan en kraftig stöt mot ramen eller upphängningen göra att en eller flera krockkuddar löser ut.

Detta kan t.ex. hända när man kör på en trottoarkant, kör ner i ett håll eller annat lågt fast föremål som orsakar plötslig hastighetsminskning av bilens chassi. Eftersom stöten tar på undersidan är skadorna inte alltid uppenbara.

■ När krockkudden vid förarens knän inte löser ut även om de yttre skadorna verkar allvarliga

Eftersom eftergivliga karossdelar absorberar en del av krockenergin vid en kollision utgör omfattningen av de synliga skadorna inte alltid ett tecken att det skulle vara något fel på krockkuddarna. I själva verket kan vissa kollisioner resultera i svåra skador utan att krockkuddarna löser ut eftersom de inte behövdes eller inte skulle ha gett något skydd även om de hade utlösts.

Krockkudde i mitten

Krockkudden i mitten är utformad för att hjälpa till att skydda huvudet på föraren och framsätesspassageraren vid en medelsvår till svår kollision från sidan.

Sidokrockkuddens placering

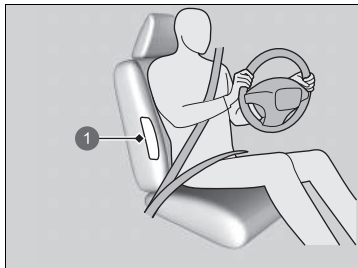

1 Krockkudde i mitten, placering

Krockkudden i mitten sitter på mittsidan av förarsätets ryggstöd.

Den är märkt **CENTERAIRBAG**.

Funktion

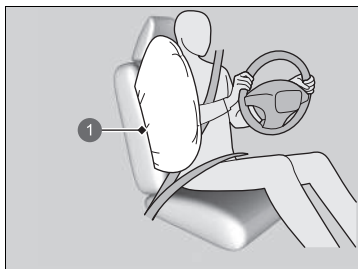

1 Krockkudde i mitten

När givarna känner av en medelsvår till svår sidokollision skickar styrenheten en signal till krockkudden i mitten att lösa ut.

►► Krockkudde i mitten

Se till att du och eventuell framsätesspassagerare alltid sitter upprätt. Om du lutar dig i vägen för den mittrre krockkudden kan det förhindra att krockkudden blåses upp ordentligt, vilket ökar risken för allvarliga skador.

Fäst inga tillbehör på eller i närheten av krockkudden i mitten. Det kan göra att krockkudden inte fungerar korrekt eller skadar någon om den utlöses.

Öppna inte locket på konsolfacket under körning.

Täck inte över och byt inte ut förarsätets ryggstödsöverdrag utan att rådfråga en återförsäljare.

Om du täcker över eller byter ut förarsätets ryggstödsöverdrag på fel sätt är det inte säkert att krockkudden i mitten löser ut ordentligt vid en sidokollision.

■ När krockkudden i mitten löser ut trots små eller inga synliga skador

Eftersom krockkuddesystemet känner av en plötslig acceleration, kan en kraftig stöt mot sidan av fordonets ram göra att krockkudden i mitten löser ut. I så fall kan det hända att skadorna blir mycket små eller obefintliga, men sidokrocksensorerna kände av en stöt som var tillräckligt kraftig för att lösa ut krockkudden.

■ Krockkudden i mitten löser inte ut, trots att de synliga skadorna verkar allvarliga

Det är möjligt att krockkudden i mitten inte löses ut vid en kollision som resulterar i uppenbara svåra materialskador. Detta kan hända när krockpunkten sitter långt fram eller långt bak på bilen eller när bilens eftergivliga karosdelar absorberar det mesta av krockenergin. I båda fallen hade inte krockkudden i mitten behövts eller gett något skydd även om den hade utlösts.

Sidokrockkuddar

Sidokrockkuddarna skyddar övre delen av bålen på passagerare fram eller bak vid en medelsvår till svår sidokrock.

Kåpornas placering

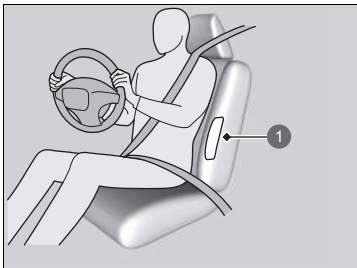

1 Sidokrockkuddens placering

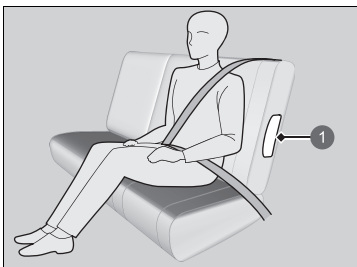

1 Sidokrockkuddens placering

Sidokrockkuddarna sitter på utsidan av ryggstödet till förar- och passagerarsätena, samt de yttre baksätena.

Alla är märkta med **SIDE AIRBAG**.

⚠ Sidokrockkuddar

Fäst inga tillbehör på eller i närheten av sidokrockkuddarna. Det kan göra att krockkuddarna inte fungerar korrekt eller skadar någon om de utlöses.

Funktion

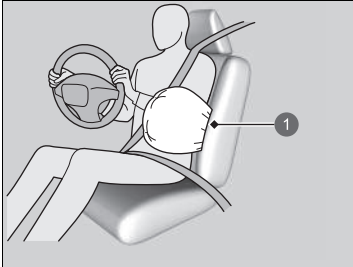

1 Utlöst sidokrockkudde

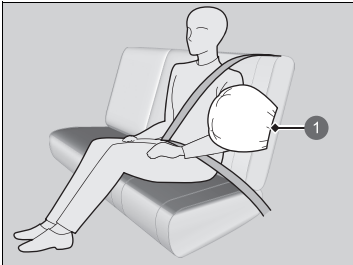

1 Utlöst sidokrockkudde

När sensorerna känner av en medelsvår till svår sidokollision skickar styrenheten en signal till sidokrockkudden på krocksidan att omedelbart lösa ut.

► Sidokrockkuddar

Täck inte över och byt inte ut sätenas ryggstödsöverdrag utan att rådfråga en återförsäljare.

Om du täcker över eller byter ut ryggstödsöverdragen på fel sätt är det inte säkert att sidokrockkuddarna löser ut ordentligt vid en sidokollision.

Låt inte fram- eller baksätespassagerarna luta sig i sidled med huvudet i sidokrockkuddens utlösningsskana. När sidokrockkudden löser ut kan den träffa passageraren med stor kraft med allvarliga skador som följd.

■ **En sidokrockkudde löser ut trots små eller inga synliga skador**

Eftersom krockkuddesystemet känner av en plötslig acceleration, kan en kraftig stöt mot sidan av fordonets ram göra att en sidokrockkudde löser ut. I så fall kan det hända att skadorna blir mycket små eller obefintliga, men sidokrocksensorerna kände av en stöt som var tillräckligt kraftig för att lösa ut krockkudden.

■ **En sidokrockkudde löser inte ut, trots att de synliga skadorna verkar allvarliga**

Det är möjligt att en sidokrockkudde inte löses ut vid en kollision som resulterar i uppenbara svåra materialskador. Detta kan hända när krockpunkten sitter långt fram eller långt bak på bilen eller när bilens eftergivliga karosdelar absorberade det mesta av krockenergin. I båda fallen hade inte sidokrockkudden behövts eller gett något skydd även om den hade utlösts.

Sidokrockgardiner

Sidokrockgardinerna skyddar huvudet på föraren och passagerarna på ytterplatserna vid en måttlig till svår sidokollision.

■ Kåpornas placering

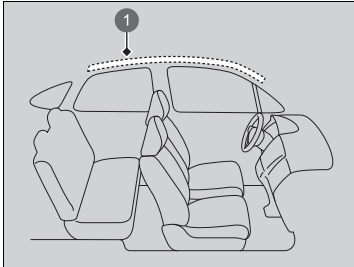

1 Sidokrockgardinernas placering

Sidokrockgardinerna sitter i taket ovanför sidofönstren på båda sidor av fordonet.

► Sidokrockgardiner

Sidokrockgardinerna ger bäst skydd när passageraren har spänt fast säkerhetsbältet ordentligt och sitter upprätt och bakåtlutad i sätet.

Installera inte tillbehör på sidofönstren eller takstolparna eftersom de kan påverka sidokrockgardinernas korrekta funktion.

Placera inte en klädhängare eller ett hårt föremål i klädkroken. Detta kan leda till personsador om sidokrockgardinen utlöses.

Funktion

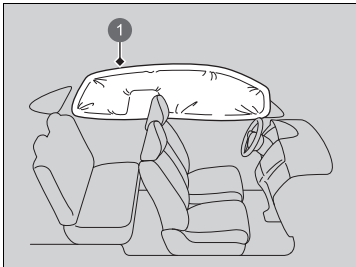

Sidokrockgardinerna är avsedda att lösas ut vid en medelsvår till allvarlig sidokollision.

① Utlöst sidokrockgardin

■ Sidokrockgardinerna löser ut vid en frontalkollision

En eller båda sidokrockgardinerna kan även lösas ut vid en medelsvår till allvarlig kollision snett framifrån.

Krockkuddesystemets indikatorer

Om det uppstår ett problem i krockkuddesystemet tänds SRS-indikatorn, och ett meddelande visas på förarinformationsgränssnittet.

Indikator för SRS-system (krockkuddar)

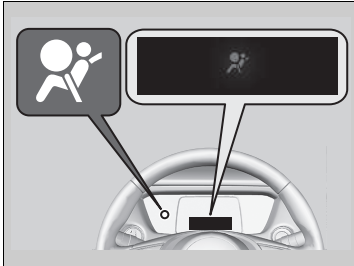

■ När effektläget står på ON

Indikatorn lyser i några sekunder och slocknar sedan. Detta visar att systemet fungerar som det ska.

Om indikatorn tänds vid något annat tillfälle, eller inte tänds överhuvudtaget ska du snarast låta en återförsäljare kontrollera systemet. Om du inte gör det finns det risk för att krockkuddarna och bältessträckarna inte fungerar korrekt när de behövs.

☒ Indikator för SRS-system (krockkuddar)

⚠ VARNING

Att ignorera SRS-indikatorn kan medföra allvarliga personskador eller dödsfall om krockkuddarna eller bältessträckarna inte fungerar ordentligt.

Låt en återförsäljare kontrollera fordonet snarast om SRS-indikatorn tänds och varnar dig för ett eventuellt problem.

■ Av-indikator för den främre krockudden på passagerarsidan



■ OFF-indikatorn för passagerarkrockudden tänds

Indikatorn fortsätter lysa när det främre passagerarsätets krockuddesystem är avstängt.

När en bakåtvänd bilbarnstol inte används på det främre passagerarsätet ska systemet aktiveras igen manuellt. Indikatorn ska då slockna.

► Indikator för SRS-system (krockuddar)

⚠ VARNING

Ta loss den bakåtvända bilbarnstolen omedelbart från det främre passagerarsätet om SRS-indikatorn tänds. Även om det främre passagerarsätets krockkudde har kopplats bort får inte SRS-indikatorn ignoreras.

SRS-systemet kan ha ett fel som leder till att det främre passagerarsätets krockkudde aktiveras och orsakar allvarlig skada eller död.

Krockkuddarnas skötsel

Du behöver inte (och bör inte) själv utföra något underhåll på eller byta ut några komponenter i krockuddesystemet. Men du ska låta en återförsäljare kontrollera systemet i följande situationer:

■ När en krockkudde har utlösts

Om en krockkudde har utlösts, måste styrenheten och andra delar bytas. Det samma gäller för automatiska bältessträckare som aktiveras. De måste bytas ut.

■ Bilen har varit inblandad i en medelsvår till allvarlig kollision

Även om ingen krockkudde utlöstes, ska du låta återförsäljaren kontrollera följande: bältessträckarna i framsätena och de yttre baksätena, och varje säkerhetsbälte som användes vid kollisionen.

⌘ Krockkuddarnas skötsel

Krockkuddekomponenter får inte avlägsnas från fordonet.

Vid fel, avstängning eller när krockkudden har lösts ut/ bältessträckaren har aktiverats, ska du kontakta behörig personal och be dem åtgärda situationen.

Du bör inte använda restaurerade komponenter till krockuddesystem, inklusive krockkudden, sträckare, sensorer och styrenheten.

Skydda barn i bilen

Varje år skadas eller omkommer många barn i bilolyckor på grund av att de sitter felaktigt fastspända eller inte fastspända alls. Faktum är att bilolyckor är den främsta dödsorsaken för barn upp till 12 års ålder.

För att minska antalet dödsfall och olyckor som drabbar barn ska spädbarn och barn sitta ordentligt fastspända när de åker i ett fordon.

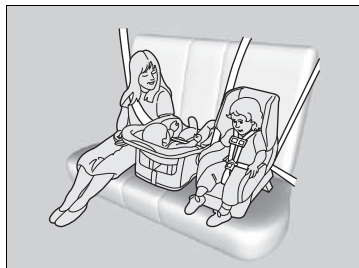

Barn ska vara ordentligt fastspända i baksätet. Anledningen är att:

- En främre krockkudde som löser ut kan skada eller döda ett barn som sitter i framsätet.
- Risken är större att ett barn i framsätet stör förarens koncentration och förmåga att framföra fordonet säkert.
- Statistiken visar att barn i alla åldrar och storlekar är säkrare när de sitter ordentligt fastspända i baksätet.

☞ Skydda barn i bilen

Framsättespassagerarens solskydd

⚠ VARNING



Använd **ALDRIG** en bakåtvänd barnstol på en stol som är skyddad av en **AKTIV KROCKKUDDE** framför barnstolen då detta kan leda till **ALLVARLIGA PERSONSKADOR** eller **DÖDSFALL** för **BARNET**.

⚠ VARNING

Barn som sitter felaktigt fastspända eller inte fastspända alls kan skadas allvarligt eller omkomma vid en kollision.

Barn som är för små för säkerhetsbälte ska spännas fast i en godkänd bilbarnstol. Större barn ska använda bilbältet och vid behov en bälteskudde.

- Låt aldrig ett barn sitta i knät eftersom det då är omöjligt att skydda dem i händelse av en kollision.
- Spänn aldrig fast dig själv och ett barn med samma bälte. Vid en olycka skulle bältet då sannolikt tränga in i barnets kropp och orsaka allvarlig skada eller dödsfall.
- Låt aldrig två barn använda samma bälte. Båda kan då skadas allvarligt vid en kollision.
- Barn som är för små för att kunna spännas fast i ett säkerhetsbälte måste sitta ordentligt fastspända i en godkänd bilbarnstol som i sin tur är ordentligt säkrad i fordonet med hjälp av säkerhetsbältet eller bilbarnstolens förankringssystem.

► Skydda barn i bilen

I många länder måste barn under 12 år, och som är kortare än 150 cm, enligt lag sitta ordentligt fastspända i baksätet.

I många länder måste en officiellt godkänd och lämplig bilbarnstol användas för transport av barn i ett passagerarsäte. Kontrollera gällande lagstiftning.

Vi rekommenderar en bilbarnstol som uppfyller FN-förordning 44 eller 129, eller bestämmelserna i berörda länder.

► **Välja bilbarnstol** s. 82

- Låt inte barn leka med funktioner för dörrar, fönster eller sätesinställning.
- Lämna inte barn i bilen utan tillsyn, i synnerhet inte om det är mycket varmt, eftersom temperaturen i kupén då kan stiga så högt att de omkommer. De kan även komma åt reglage som skulle kunna få bilen att oväntat komma i rörelse.

► Skydda barn i bilen

WARNING: Använd elfönsterhissens låsknapp för att förhindra att barn öppnar fönstren. Genom att använda den här funktionen förhindrar du att barn leker med fönstren, vilket annars skulle utsätta dem för risker eller distrahera föraren.

► **Öppna/stänga elfönsterhissar** S. 184

WARNING: Ta alltid med dig tändningsnyckeln när du lämnar bilen även om andra sitter kvar i den.

Som påminnelse om farorna med passagerarsidans främre krockkudde och barnets säkerhet finns det en varningsdekal på passagerarsidans solskydd.

Läs och följ anvisningarna på dekalen.

► **Varningsdekaler** S. 102

Spädbarns och små barns säkerhet

■ Skydda spädbarn

Spädbarn måste sitta ordentligt fastspända i en bakåtvänd lutande bilbarnstol tills barnet når bilbarnstolstillverkarens vikt- eller längdgräns och barnet är minst ett år.



■ Placering av en bakåtvänd bilbarnstol

Bilbarnstolar måste placeras och säkras i baksätet.

- Vi rekommenderar att du monterar bilbarnstolen direkt bakom främre passagerarsätet, flyttar sätet så långt framåt som krävs och lämnar det tomt.
- Kontrollera att det inte finns kontakt mellan bilbarnstolen och sätet framför den. Du kan även skaffa en mindre, bakåtvänd bilbarnstol om sådan finns.

►► Skydda spädbarn

⚠ VARNING

Det kan inträffa allvarliga olyckor eller dödsfall om det sitter ett barn i en bakåtvänd barnstol i det främre passagerarsätet och krockkudden löser ut.

Bakåtvända bilbarnstolar ska alltid användas i baksätet, inte i framsätet.

Enligt kraven i FN-förordning 94:

⚠ VARNING



Använd **ALDRIG** en bakåtvänd barnstol på en stol som är skyddad av en **AKTIV KROCKKUDDE** framför barnstolen då detta kan leda till **ALLVARLIGA PERSONSKADOR** eller **DÖDSFALL** för **BARNET**.

Rätt monterad kan en bakåtvänd bilbarnstol hindra föraren eller passageraren fram från att skjuta tillbaka sätet så långt det går eller låsa ryggstödet i önskad lutning.

►► Skydda spädbarn

Många experter rekommenderar en bakåtvänd bilbarnstol för barn på upp till två års ålder om barnets längd och vikt är lämpliga för en bakåtvänd bilbarnstol.

Bakåtvända bilbarnstolar ska aldrig monteras framåtvända.

Läs alltid bilbarnstolstillverkarens anvisningar noga före montering.

Om den främre passagerarkrockkudden löser ut kan den träffa barnstolen med stor kraft så att den rubbas eller stör systemet så att barnet skadas allvarligt.

Om en bakåtvänd bilbarnstol oundvikligen måste placeras i framsätet ska det främre passagerarsätets krockkuddesystem kopplas bort.

► **Avstängning av främre krockkudden på passagerarsidan** S. 61

Skydda små barn

Om barnet har överskridit vikt- och längdbegränsningarna för en bakåtvänd bilbarnstol ska barnet sitta korrekt fastspänt i en ordentligt förankrad framåtvänd bilbarnstol tills det överskrider vikt- och höjdbegränsningarna för den framåtvända bilbarnstolen.



■ Placering av en framåtvänd bilbarnstol

Framåtvända bilbarnstolar bör alltid placeras i baksätet.

Det är riskabelt att placera en framåtvänd bilbarnstol i framsätet. Baksätet är den säkraste platsen för ett barn.

☒ Skydda små barn

⚠ VARNING

Det kan inträffa allvarliga olyckor eller dödsfall om det sitter ett barn i en framåtvänd barnstol i framsätet och krockkudden löser ut.

Om du måste placera en framåtvänd barnstol fram, flytta sätet så långt bakåt det går och spänn fast barnet ordentligt.

Sätt dig in i gällande lagar och förordningar i fråga om bilbarnstolar i det land där du ska köra och följ alltid bilbarnstolstillverkarens anvisningar.

■ Välja bilbarnstol

Vissa bilbarnstolar har nedre förankringspunkter. En del modeller har en styv anslutning, andra en böjlig. Båda är lika enkla att använda. Vissa befintliga och tidigare bilbarnstolsmodeller kan endast installeras med hjälp av säkerhetsbältet. Oavsett vilken typ du använder ska du alltid följa bilbarnstolstillverkarens anvisningar för användning och skötsel inklusive rekommenderad övre åldersgräns samt anvisningarna i denna handbok. Korrekt montering är avgörande för att barnet ska ha maximalt skydd.

Modellen med böjlig koppling är eventuellt inte tillgänglig i ditt land.

På säten och fordon som inte är utrustade med nedre förankringspunkter ska bilbarnstolen för ökad säkerhet monteras med hjälp av säkerhetsbältet och en övre fästrem. Anledningen till detta är att alla bilbarnstolar måste säkras med ett säkerhetsbälte när det nedre förankringssystemet inte används. Det kan dessutom hända att bilbarnstolstillverkaren råder att använda säkerhetsbältet för att fästa en ISOFIX-bilbarnstol när barnet når en viss vikt. Se bruksanvisningen till bilbarnstolen för korrekt monteringsanvisningar.

■ Viktiga saker att tänka på när du väljer bilbarnstol

Kontrollera att bilbarnstolen uppfyller följande tre kriterier:

- Bilbarnstolen är av rätt typ och storlek för barnet.
- Bilbarnstolen är av rätt typ för det säte där den ska placeras.
- Bilbarnstolen uppfyller gällande säkerhetsstandarder. Vi rekommenderar en bilbarnstol som uppfyller FN-förordning 44 eller 129, eller bestämmelserna i berörda länder. Leta efter märkningen för produktgodkännandet på systemet och tillverkarens intyg om överensstämmelse på kartongen.

►► Välja bilbarnstol

Det är lätt att montera en bilbarnstol med nedre förankringspunkt.

Bilbarnstolar med nedre förankringspunkter har utvecklats för att förenkla monteringen och minska risken för skador p.g.a. felaktigt monterade barnstolar.

■ Standarder för bilbarnstolar

Om en bilbarnstol (antingen en i-Size/ISOFIX-typ eller en som fästs med säkerhetsbälte) uppfyller de relevanta FN-förordningarna, förses den med en godkännandedekal enligt tabellen bredvid. Innan du köper eller använder en bilbarnstol, kontrollera godkännandedekalen och försäkra dig om att den är kompatibel med ditt fordon och passar för barnet, och att den uppfyller relevant FN-förordning.

► Välja bilbarnstol

Exempel på godkännandedekal för FN-förordning 44

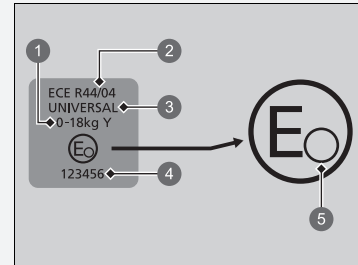

- 1 "Viktclass"
- 2 Förordningsnummer
- 3 Kategori
- 4 Godkännandenummer
- 5 Landskod

► Välja bilbarnstol

Exempel på godkännandedekal för FN-förordning 129

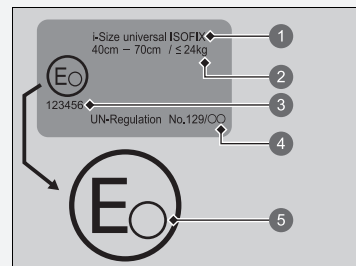

- 1 Kategori
- 2 Storleks- och viktindikering
- 3 Godkännandenummer
- 4 Förordningsnummer
- 5 Landskod

Platser för installation av bilbarnstol

Passagerarkrockkudde PA för vänsterstyrd modell



Passagerarkrockkudde AV för vänsterstyrd modell



	Lämplig för universella bilbarnstolar som installeras med fordonets säkerhetsbälten.
	Lämplig för framåtvända universella bilbarnstolar som installeras med fordonets säkerhetsbälten.
	Lämplig för i-Size- och ISOFIX-bilbarnstolar.
	Endast lämplig för framåtvända bilbarnstolar.
	Använd aldrig en bakåtvänd bilbarnstol.
	Sittplats utrustad med övre förankringspunkter.

- *1: Justera sätets skjutning till det bakersta läget och justera ryggstödet till läst läge längst fram.
- *2: Nackskyddet måste tas bort när du använder ett framåtvänt juniorsäte godkänt enligt UN R129. Lägg det borttagna nackskyddet i bagageutrymme så att den inte flyger vid en plötslig inbromsning eller kollision.
- *3: De nämnda bilbarnstolarna (CRS) motsvarar Hondas rekommendationer vid datum för publicering. Tala med en auktoriserad återförsäljare för uppdaterad information om våra rekommenderade bilbarnstolar. Andra bilbarnstolar kan också vara lämpliga – kontakta bilbarnstolstillverkare för listor över rekommenderade fordon.
- *4: Om du fäster en bilbarnstol i det bakre mitsätet kan säkerhetsbältet på ena sidan inte användas.
- *5: Om du fäster en bilbarnstol i det bakre vänstra sätet kan inte säkerhetsbältet i mitten användas.
- *6: Om du fäster en bilbarnstol i det bakre högra sätet kan inte säkerhetsbältet i mitten användas.
- *7: Om du fäster en ISOFIX-bilbarnstol i det bakre högra sätet kan säkerhetsbältet i mitten bli obrukbart.
- *8: Endast fixerad bältestyp.

Bilbarnstolar med stödben kan monteras på sittplatser där i-Size inte kan installeras. Det går däremot inte att montera dem på mittenplatsen.

Passagerarkrockkudde PÅ för högerstyrd modell

Passagerarkrockkudde AV för högerstyrd modell

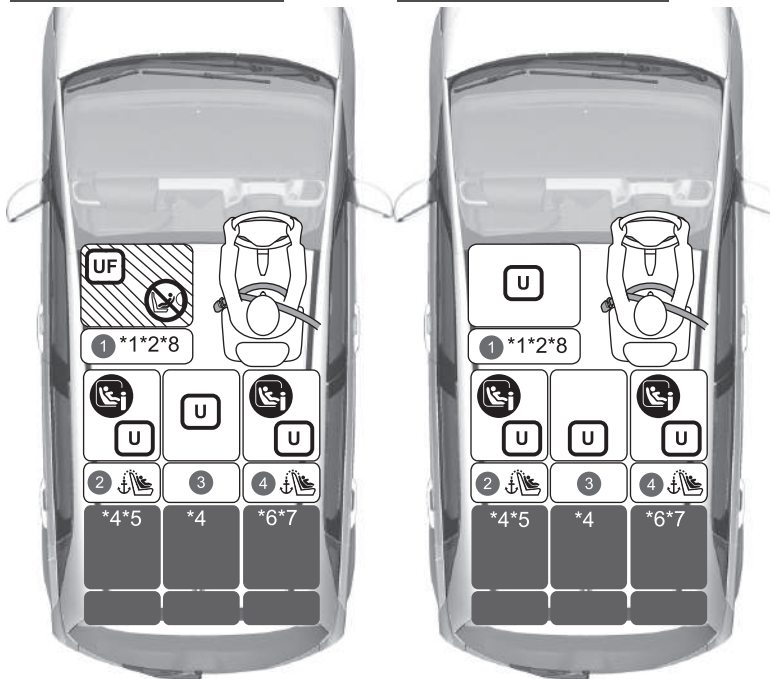

	Lämplig för universella bilbarnstolar som installeras med fordonets säkerhetsbälten.
	Lämplig för framåtvända universella bilbarnstolar som installeras med fordonets säkerhetsbälten.
	Lämplig för i-Size- och ISOFIX-bilbarnstolar.
	Endast lämplig för framåtvända bilbarnstolar.
	Använd aldrig en bakåtvänd bilbarnstol.
	Sittplats utrustad med övre förankringspunkter.

- *1: Justera sätets skjutning till det bakersta läget och justera ryggstödet till låst läge längst fram.
- *2: Nackskyddet måste tas bort när du använder ett framåtvänt juniorsäte godkänt enligt UN R129. Lägg det borttagna nackskyddet i bagageutrymmet så att den inte flyger vid en plötslig inbromsning eller kollision.
- *3: De nämnda bilbarnstolarna (CRS) motsvarar Hondas rekommendationer vid datum för publicering. Tala med en auktoriserad återförsäljare för uppdaterad information om våra rekommenderade bilbarnstolar. Andra bilbarnstolar kan också vara lämpliga – kontakta bilbarnstolstillverkare för listor över rekommenderade fordon.
- *4: Om du fäster en bilbarnstol i det bakre mittsätet kan säkerhetsbältet på ena sidan inte användas.
- *5: Om du fäster en bilbarnstol i det bakre vänstra sätet kan inte säkerhetsbältet i mitten användas.
- *6: Om du fäster en bilbarnstol i det bakre högra sätet kan inte säkerhetsbältet i mitten användas.
- *7: Om du fäster en ISOFIX-bilbarnstol i det bakre högra sätet kan säkerhetsbältet i mitten bli obrukbart.
- *8: Endast fixerad bältestyp.

Bilbarnstolar med stödben kan monteras på sittplatser där i-Size inte kan installeras. Det går däremot inte att montera dem på mittenplatsen.

Alla modeller

Detaljinformation för CRS-installation

Sittplatsnummer	Storleksgrupper Vikt Kroppsbyggnad		Sittplats				
			1		2	3	4
			Passagerarsäte fram ^{*1}		Andra raden		
			Placering av ON/OFF- brytare för främre passagerarkrockkudde		Vänster	Mittre	Höger
		ON	OFF				
Sittplats lämplig för universell med bälte (ja/nej)	Grupp 0	Mindre än 10 kg	Nej	Ja	Ja ^{*4}	Ja ^{*4}	Ja
	Grupp 0+	Mindre än 13 kg					
	Grupp I	9–18 kg	Ja	Ja	Ja ^{*4}	Ja ^{*4}	Ja
	Grupp II	15–25 kg					
	Grupp III	22–36 kg					
i-Size-sittplats (ja/nej)	≤ 150 cm		Nej	Nej	Ja	Nej	Ja
Sittplatsen lämpar sig för rekommenderad äkta CRS ^{*3}	Se äkta CRS-lista		Ja	Ja	Ja ^{*5}	Ja ^{*4}	Ja ^{*6}
Sittplats lämplig för sidofästning (L1/L2)	—		Nej	Nej	Nej	Nej	Nej
Störst lämplig bakåtvänd fästning (R1/R2X/R2/R3)	Grupp 0	Mindre än 10 kg	Nej	Nej	R3 ^{*5}	Nej	R3 ^{*7}
	Grupp 0+	Mindre än 13 kg					
	Grupp I	9–18 kg					
Störst lämplig framåtvänd fästning (F2X/F2/F3)	Grupp I	9–18 kg	Nej	Nej	F3 ^{*5}	Nej	F3 ^{*7}
Störst lämplig fästning för bälteskudde (B2/B3)	≤ 150 cm		B3 ^{*2 *8}	B3 ^{*2 *8}	B3 ^{*5}	B3 ^{*4}	B3 ^{*6}

► Platser för installation av bilbarnstol

När du köper en bilbarnstol, se till att kontrollera ISOFIX-storleksklassen eller fästnanordningen för att kontrollera att stolen är kompatibel med fordonet.

Fästning (CRF)	Beskrivning
ISO/L1	Barnstol vänd mot vänster sida (babyskydd)
ISO/L2	Barnstol vänd mot höger sida (babyskydd)
ISO/R1	Bakåtvänd barnstol
ISO/R2X	Bakåtvända bilbarnstolar med reducerad storlek
ISO/R2	Bakåtvända bilbarnstolar med reducerad storlek
ISO/R3	Fullstora bakåtvända bilbarnstolar
ISO/F2X	Framåtvända bilbarnstolar med reducerad storlek
ISO/F2	Framåtvända bilbarnstolar med reducerad storlek
ISO/F3	Fullstora framåtvända bilbarnstolar
ISO/B2	Smal framåtriktad bälteskudde
ISO/B3	Fullstor framåtriktad bälteskudde

- *1: Justera sätets skjutning till det bakersta läget och justera ryggstödet till låst läge längst fram.
- *2: Nackskyddet måste tas bort när du använder ett framåtvänt juniorsäte godkänt enligt UN R129. Lägg det borttagna nackskyddet i bagageutrymmet så att den inte flyger vid en plötslig inbromsning eller kollision.
- *3: De nämnda bilbarnstolarna (CRS) motsvarar Hondas rekommendationer vid datum för publicering. Tala med en auktoriserad återförsäljare för uppdaterad information om våra rekommenderade bilbarnstolar. Andra bilbarnstolar kan också vara lämpliga – kontakta bilbarnstolstillverkare för listor över rekommenderade fordon.
- *4: Om du fäster en bilbarnstol i det bakre mittsätet kan säkerhetsbältet på ena sidan inte användas.
- *5: Om du fäster en bilbarnstol i det bakre vänstra sätet kan inte säkerhetsbältet i mitten användas.
- *6: Om du fäster en bilbarnstol i det bakre högra sätet kan inte säkerhetsbältet i mitten användas.
- *7: Om du fäster en ISOFIX-bilbarnstol i det bakre högra sätet kan säkerhetsbältet i mitten bli obrukbart.
- *8: Endast fixerad bältestyp.

Bilbarnstolar med stödben kan monteras på sittplatser där i-Size inte kan installeras. Det går däremot inte att montera dem på mittenplatsen.

Europeisk CRS-lista

R44

Viktgrupp	Bilbarnstol	Kategori
Grupp 0 upp till 10 kg	—	—
Grupp 0+ upp till 13 kg	—	—
Grupp I 9–18 kg	—	—
Grupp II, III 15–36 kg	Honda KIDFIX XP	Universell Halvuniversell

R129

Användningsområde	Bilbarnstol	Kategori
40–83 cm upp till 13 kg (Födelse till 15 månader)	Honda baby safe	Babyskyddsmodul
	Honda baby safe ISOFIX	Bas för i-Size
76–105 cm 8–22 kg (15 månader till 4 år)	Honda ISOFIX	i-Size Universal ISOFIX

Montera en bilbarnstol med nedre förankringspunkter

Bilbarnstolar med nedre förankringspunkter kan monteras på de två ytterplatserna i baksätet. Bilbarnstolen fästs i de nedre förankringspunkterna med hjälp av antingen styva eller böjliga kopplingar (se bilderna).

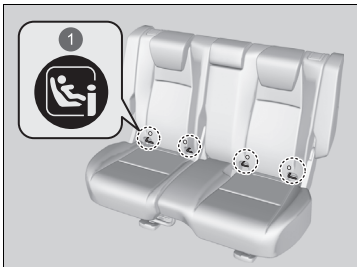

1. Leta upp de nedre förankringspunkterna under markeringarna.
2. Sänk nackstödet så långt det går.

1 Markeringar

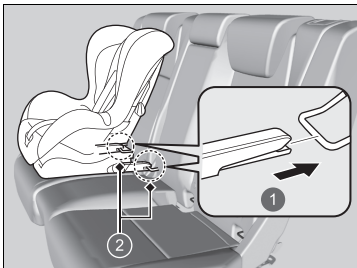

- 1 Styv koppling
- 2 Nedre förankringspunkter

3. Placera bilbarnstolen på sätet och koppla in barnstolen i de nedre förankringspunkterna i enlighet med anvisningarna som medföljer bilbarnstolen.
 - Se till att de nedre förankringspunkterna inte hindras av säkerhetsbältet eller andra föremål när du monterar bilbarnstolen.

Montera en bilbarnstol med nedre förankringspunkter

⚠ VARNING

Fäst aldrig två bilbarnstolar i samma förankringspunkt. Vid en kollision kan det hända att en förankringspunkt inte är tillräckligt stark för att hålla två bilbarnstolar, som då kan gå sönder och orsaka allvarliga personskador eller dödsfall.

Vissa bilbarnstolar har styrningskåpor (extrautr.) för att undvika att skada sätesklädseln. Följ tillverkarens anvisningar om du använder styrningskåpor och fäst dem på de nedre förankringspunkterna såsom visas i figuren.

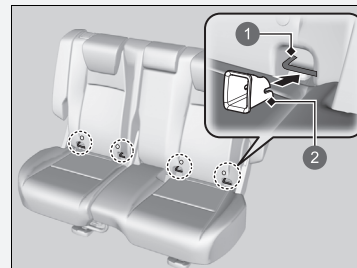

- 1 Nedre förankringspunkt
- 2 Styrningskåpa

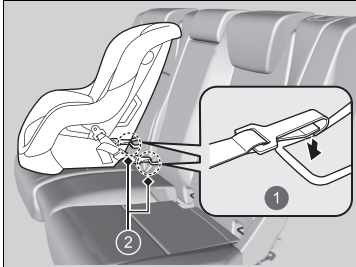

- 1 Böjlig koppling
- 2 Nedre förankringspunkter

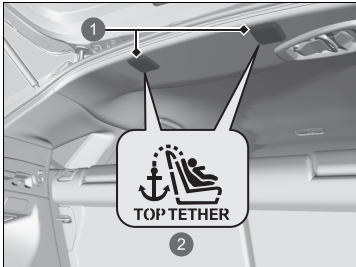

- 1 Lock
- 2 Symbol för övre förankringspunkter för fästrem

- 4. Öppna locket till förankringen.
- 5. Dra fästremmen över ryggstödet. Se till att remmen inte har snott sig.
- 6. Fäst remspännarkroken i förankringen.
- 7. Dra åt fästremmen enligt bilbarnstolstillverkarens anvisningar.

► Montera en bilbarnstol med nedre förankringspunkter

Vid användning av en bilbarnstol som monterats med hjälp av de nedre förankringspunkterna ska du för barnets säkerhet se till att barnstolen är ordentligt säkrad i fordonet. En bilbarnstol som inte är ordentligt säkrad kommer inte att ge ett fullgott skydd för barnet vid en kollision och kan skada barnet, föraren eller andra medpassagerare.

Modellen med böjlig koppling är eventuellt inte tillgänglig i ditt land.

WARNING: Använd aldrig en krok som inte har en symbol för övre förankringspunkt när du förankrar en monterad bilbarnstol.

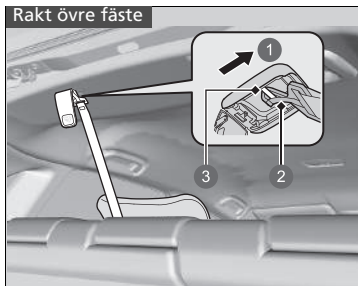

- 1 Framför fordonet
- 2 Fästrem med krok
- 3 Förankring

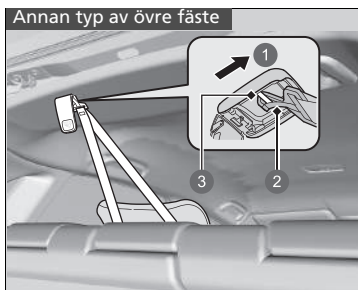

- 1 Framför fordonet
- 2 Fästrem med krok
- 3 Förankring

8. Se till att bilbarnstolen är ordentligt säkrad genom att rucka den fram och tillbaka och i sidled. Stolen ska endast röra sig minimalt.

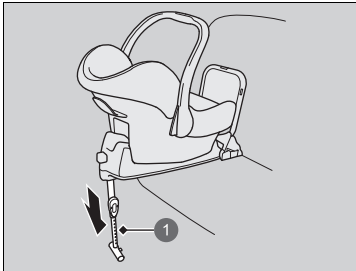

1 Stödben

Bilbarnstol med stödben

4. Dra ut stödbenet tills det har kontakt med golvet enligt bilbarnstolens tillverkare.
 - Bekräfta att stödbenet vilar på ett plant underlag. Om underlaget inte är plant ger stödbenet inte tillräckligt stöd.
 - Kontrollera att det inte finns kontakt mellan bilbarnstolen och sätet framför den.

■ Montera en bilbarnstol med ett trepunktsbälte

En bilbarnstol kan installeras med ett trepunktsbälte i något baksäte eller, om det är absolut nödvändigt, det främre passagerarsätet.

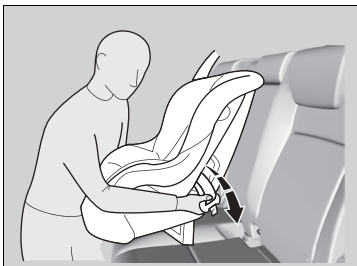

1. Sänk nackstödet så långt det går.
2. Placera bilbarnstolen på sätet.
3. Dra säkerhetsbältet genom bilbarnstolen enligt tillverkarens anvisningar och sätt in låsbygeln i spännet.
 - För in låsbygeln helt tills det hörs ett klick.

►► Montera en bilbarnstol med ett trepunktsbälte

En bilbarnstol som inte är ordentligt säkrad kommer inte att ge ett fullgott skydd för barnet vid en kollision och kan skada barnet, föraren eller andra medpassagerare.

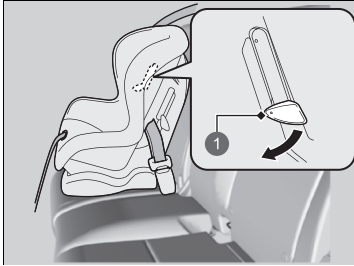

1 Flik

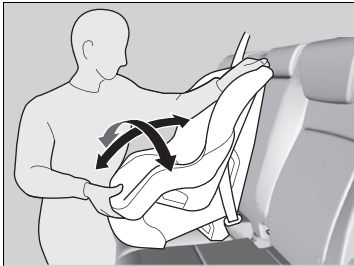

4. Tryck ner fliken. Dra axeldelen av bältet in i skåran på sidan av bilbarnstolen.
5. Fatta tag i axeldelen av bältet nära spännet och dra uppåt för att avlägsna eventuell slack från höftdelen av bältet.
 - När du gör detta ska du placera din vikt på bilbarnstolen så att den trycks ner i sätet.
6. Placera bältet på rätt sätt och skjut upp fliken. Se till att bältet inte har snott sig.
 - När du trycker upp fliken måste du dra den övre axeldelen av säkerhetsbältet uppåt för att avlägsna eventuellt slack.
7. Se till att bilbarnstolen är ordentligt säkrad genom att rucka den fram och tillbaka och i sidled. Stolen ska endast röra sig minimalt.
8. Se till att alla oanvända säkerhetsbälten som ett barn kan nå är byglade i spännet.

Ökad säkerhet med en fästrem

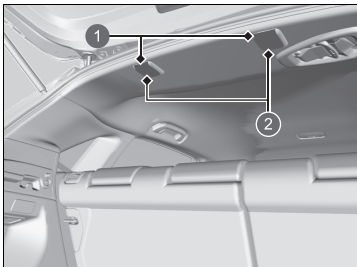

- 1 Förankringspunkter för fästrem
- 2 Lock

En förankringspunkt finns i taket för varje yttre sätesposition i baksätet. Om du har en bilbarnstol som har en medföljande fästrem men kan installeras med säkerhetsbälte, kan fästremmen användas för ökad säkerhet.

1. Lokalisera lämplig förankringspunkt för fästremmen.
2. Sänk nackstödet så långt det går.
3. Öppna locket till förankringen.
4. Dra fästremmen över ryggstödet. Se till att remmen inte har snott sig.
5. Fäst remspännarkroken i förankringen.
6. Dra åt fästremmen enligt bilbarnstolstillverkarens anvisningar.

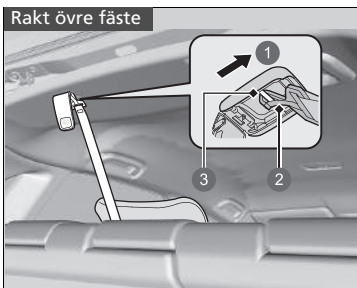

- 1 Framför fordonet
- 2 Fästrem med krok
- 3 Förankring

Ökad säkerhet med en fästrem

WARNING: Förankringar för bilbarnstolar är endast avsedda att motstå de belastningar som en korrekt monterad bilbarnstol utsätter dem för. De får under inga omständigheter användas för säkerhetsbälten för vuxna, selar eller för att fästa andra föremål eller annan utrustning i fordonet.

Använd alltid en fästrem för framåtvända bilbarnstolar vid användning av säkerhetsbälte eller nedre fästpunkter.

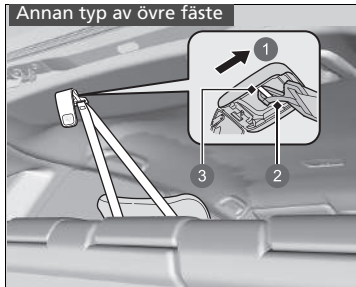

- 1 Framför fordonet
- 2 Fästrem med krok
- 3 Förankring

Säkerhet för större barn

Skydda större barn

Nedan följer anvisningar hur man kontrollerar att säkerhetsbältet passar, vilken typ av bälteskudde man ska välja och viktiga försiktighetsåtgärder för barn som måste sitta i framsätet.

Kontrollera att säkerhetsbältet passar

När barnet är för stort för en bilbarnstol ska barnet sitta i baksätet och använda det vanliga trepunktsbältet. Se till att barnet sitter upprätt och tillbakalutat innan du kontrollerar nedanstående punkter.



■ Checklista

- Kan barnet böja knäna bekvämt över säteskanten?
- Sitter bältets diagonaldel mellan barnets hals och arm, d.v.s. över axeln?
- Sitter höftdelen så lågt som möjligt, d.v.s. så att den vidrör lårbenen?
- Kan barnet sitta bekvämt så här under hela resan?

Om du kan svara ja på alla dessa frågor är barnet tillräckligt stort för att använda trepunktsbältet på rätt sätt. Om du svarar nej på någon eller några av frågorna behöver barnet fortfarande använda bälteskudde.

► Säkerhet för större barn

⚠ VARNING

Om man låter ett barn som är 12 år eller yngre sitta fram kan det resultera i skador eller dödsfall om passagerarsidans främre krockkudde löser ut.

Om ett större barn måste sitta i framsätet ska du flytta sätet så långt bak som möjligt, se till att barnet sitter upprätt och använder säkerhetsbältet på rätt sätt (använd bälteskudde vid behov).

Bälteskuddar



Om trepunktsbältet inte kan användas korrekt ska barnet sitta på en bälteskudde i baksätet. För barnets säkerhet ska du kontrollera att barnet uppfyller tillverkarens rekommendationer.

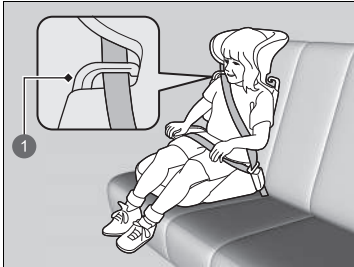

1 Styrning

För vissa bälteskuddar finns ryggstöd att tillgå. Montera ryggstödet på bälteskudden och justera det så att det passar fordonssätet i enlighet med kuddtillverkarens anvisningar. Se till så att säkerhetsbältet löper genom styrningen i axelhöjd på ryggstödet och att bältet inte ligger emot eller går över barnets hals.

▣ Bälteskuddar

Läs och följ alltid tillverkarens anvisningar vid montering och användning av en bälteskudde.

Det finns olika typer (höga och låga) av bälteskuddar. Välj en bälteskudde som gör att barnet kan använda bältet korrekt.

Vi rekommenderar en bälteskudde med ryggstöd eftersom det då är lättare att justera axelremmen.

■ Skydda större barn – slutkontroller

I bilens baksäte kan barn sitta fastspända på rätt sätt. Gör följande om du har flera barn i bilen och ett av dem måste sitta i framsätet:

- Se till att du har läst och helt förstått alla anvisningar och säkerhetsföreskrifter i denna handbok.
- Skjut det främre passagerarsätet så långt bak som möjligt.
- Se till att barnet sitter upprätt och tillbakalutat i sätet.
- Kontrollera att säkerhetsbältet ligger rätt så att barnet sitter säkert i sätet.

■ Tillsyn av barn i bilen

Det är viktigt att hålla ett öga på barn i bilen. Även äldre, mer mogna barn behöver ibland bli påmindna om att de ska spänna fast säkerhetsbältet och sitta ordentligt.

Kolmonoxid

Avgaserna från detta fordon innehåller kolmonoxid, en färg- och luktlös gas som är ytterst giftig. Vid korrekt underhåll kommer kolmonoxid inte att tränga in i kupén.

■ Kontrollera om avgassystemet läcker under följande omständigheter:

- Om avgassystemet låter konstigt.
- Om du misstänker att avgassystemet kan ha skadats.
- När bilen hissas upp för oljebyte.

Om du kör med bakluckan öppen finns det risk för att luftströmmen suger in farliga avgaser i kupén. Om du måste köra med bagageluckan öppen ska du även veva ner alla fönster och ställa in klimatanläggningen enligt nedan.

1. Välj läget för friskluft.
2. Välj läget .
3. Ställ in fläkten på högsta hastigheten.
4. Ställ in temperaturreglaget på en behaglig nivå.

Justera klimatanläggningen på samma sätt som om du stod parkerad med motorn igång.

⚠ Kolmonoxid

⚠ VARNING

Kolmonoxid är en giftig gas. Vid inandning kan den leda till medvetslöshet och i värsta fall döden.

Undvik slutna utrymmen eller aktiviteter där du kan utsättas för kolmonoxid.

Ett slutet utrymme, t.ex. ett garage, kan snabbt fyllas med kolmonoxid.

Låt inte motorn gå med garageporten stängd. Även när garageporten är öppen ska du köra ut med detsamma efter att du startat motorn.

Dekalernas placering

Dessa dekaler sitter på de platser som anges i figuren nedan. De varnar för potentiella risker som kan leda till allvarliga personsador eller dödsfall. Läs dekalerna noga.

Kontakta en återförsäljare för att få en utbytesdekal om den har lossnat eller är svårläslig.

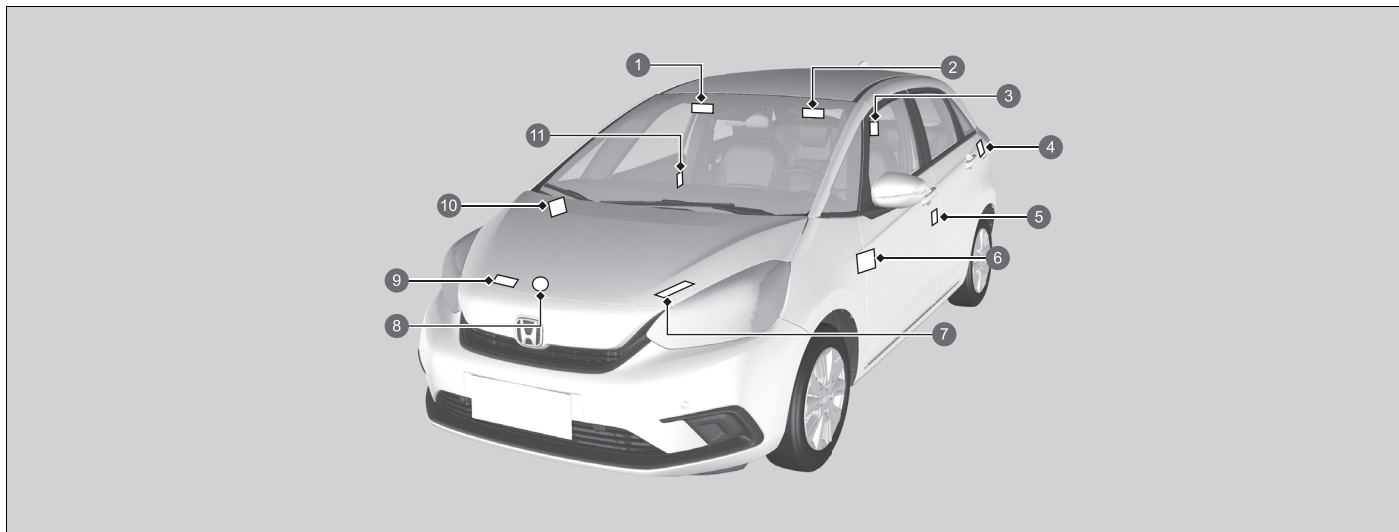

- 1 Skydda barn i bilen (vänsterstyrning) ➤ S. 76
- 2 Skydda barn i bilen (högerstyrning) ➤ S. 76
- 3 Bakre nackstöd ➤ S. 219
- 4 Bränsle ➤ S. 519
- 5 Information för lackering (högerstyrd modell) ➤ S. 586
- 6 Dekal för avstängt främre krockkuddesystem på passagerarsidan (högerstyrd modell) ➤ S. 63
- 7 12-volts batteri ➤ S. 575







































- 8 Kylarlock ➤ S. 551
- 9 Luftkonditionering ➤ S. 578
- 10 Dekal för avstängt främre krockkuddesystem på passagerarsidan (vänsterstyrd modell) ➤ S. 63
- 11 Information för lackering (vänsterstyrd modell) ➤ S. 586

Instrumentpanel

I det här kapitlet beskrivs de knappar, indikatorer och mätare som används under körning.











Indikatorer	106
Varnings- och informationsmeddelanden på förarinformationsgränssnittet.....	125
Mätare och displayer	
Mätare	138
Förarinformationsgränssnitt	141

	*1 Indikator för parkeringsbroms och bromssystem (röd)	→P. 107
	*1 Indikator för parkeringsbroms och bromssystem (gul)	→P. 109
	*1 Indikator för automatiskt bromshållningssystem	→P. 108
	*1 Indikator för automatisk bromshållning	→P. 108
	*1 Felindikatorlampa	→P. 110
	*1 Indikator för 12 V-batteriets laddningssystem	→P. 110
	Växellägesindikator	→P. 111
	Indikator för transmissionssystem	→P. 111
	*1 Indikator för kraftsystem	→P. 109
	Redoindikator	→P. 110
	*1 EV-indikator	→P. 110
	Indikator för bältespåminnare	→P. 112
	Indikator för låg bränslenivå	→P. 112
	*1 Indikator för låsningsfria bromsar (ABS)	→P. 113
	*1 Indikator för SRS-system (krockkuddar)	→P. 113
	*1 ON/OFF-indikatorer för främre krockkudde på passagerarsidan	→P. 113
	*1 Indikator för elektrisk servostyrning (EPS-system)	→P. 114
	*1 Indikator för lågt däcktryck/däcktrycksvarningssystem	→P. 115
	Indikator för systemmeddelande	→P. 116
	Blinkers och varningsblinkers	→P. 116
	Helljusindikator	→P. 117
	Indikator för tänd belysning	→P. 117
	Indikator för främre dimljus*	→P. 117
	Indikator för bakre dimljus	→P. 117
	*1 Indikator för automatiskt helljus	→P. 116
	*1 Indikator för stabiliseringssystem (VSA)	→P. 114
	*1 Indikator för stabiliseringssystem (VSA) OFF	→P. 114
	ECON-lägesindikator	→P. 118
	Indikator för att avkörningsvarnaren är redo att assistera	→P. 121
	Indikator för justerbar hastighetsbegränsare (vit/grön)	→P. 119
	Intelligent hastighetsbegränsare (vit/grön)	→P. 119
	Indikator för säkerhetssystemets larm*	→P. 118
	Indikator för startspärrsystem	→P. 118
	Indikator (gul) för adaptiv farthållare (ACC) med funktion för efterföljande fordon vid låg hastighet (LSF)	→P. 120
	*1 Indikator (vit/grön) för adaptiv farthållare (ACC) med funktion för efterföljande fordon vid låg hastighet (LSF)	→P. 120
	*1 Indikator (gul) för körfältsassistans (LKAS)	→P. 121
	*1 Indikator (grön) för körfältsassistans (LKAS)	→P. 121
	Indikator för säkerhetsassistans (gul)	→P. 122
	*1 Indikator för säkerhetsassistans (grön/grå)	→P. 124





*1: När du ställer in effektläget på ON tänds dessa indikatorer för att visa att systemkontroller utförs. De släcks några sekunder senare eller efter att kraftsystemet har startats. Om en indikator inte tänds eller släcks kan det vara fel på motsvarande system. Lös problemet genom att följa instruktionerna i instruktionsboken.



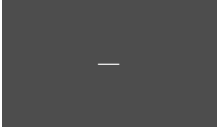

Indikator	Namn	Tänd/blinkande	Förklaring	Meddelande
 (Röd)	Indikator för parkeringsbroms och bromssystem (röd)	<ul style="list-style-type: none"> • Tänds när man aktiverar parkeringsbromsen och släcks när man lossar den. • Tänds när bromsvätskenivån är låg. • Tänds om ett fel på bromssystemet uppstår. • Summern ljuder och lampan tänds om du kör och parkeringsbromsen är aktiverad. 	<ul style="list-style-type: none"> • Åtgärd om den tänds under körning – kontrollera att du har lossat parkeringsbromsen. Kontrollera bromsvätskenivån. <ul style="list-style-type: none"> ➤ Åtgärd när indikatorn tänds under färd S. 615 • Tänds tillsammans med indikatorn för parkeringsbroms och bromssystem (gul) – stanna omedelbart på en säker plats. Kontakta en återförsäljare för reparation. Bromspedalen blir svårare att använda. Tryck ner pedalen hårdare än du normalt gör. <ul style="list-style-type: none"> ➤ Om bromssystemindikatorn (röd) tänds eller blinkar samtidigt som bromssystemindikatorn (gul) tänds S. 617 • Åtgärd om den tänds tillsammans med ABS-indikatorn – låt din återförsäljare kontrollera fordonet. <ul style="list-style-type: none"> ➤ Om bromssystemindikatorn (röd) tänds eller blinkar S. 615 	







Indikator	Namn	Tänd/blinkande	Förklaring	Meddelande
 (Röd)	Indikator för parkeringsbroms och bromssystem (röd)	<ul style="list-style-type: none"> • Är tänd i ungefär 30 sekunder när du aktiverar den elektriska parkeringsbromsen medan effektläget är i läge ACCESSORY eller VEHICLE OFF och släcks sedan. • Fortsätter att lysa i ungefär 30 sekunder när du vrider effektläget till VEHICLE OFF medan den elektriska parkeringsbromsen är åtdragen och släcks sedan. 	<ul style="list-style-type: none"> • Blinkar och indikatorn för parkeringsbroms och bromssystem (gul) tänds samtidigt – det finns ett problem med det elektriska parkeringsbromssystemet. Parkeringsbromsen kan inte aktiveras. Undvik att använda parkeringsbromsen och låt fordonet kontrolleras av en återförsäljare omedelbart. <ul style="list-style-type: none"> ☒ Om bromssystemindikatorn (röd) tänds eller blinkar samtidigt som bromssystemindikatorn (gul) tänds S. 617 	—
	Indikator för automatiskt bromshållningssystem	<ul style="list-style-type: none"> • Tänds när det automatiska bromshållningssystemet är på. 	<ul style="list-style-type: none"> ☒ Automatisk bromshållning S. 500 	
	Indikator för automatisk bromshållning	<ul style="list-style-type: none"> • Tänds när det automatiska bromshållningssystemet är aktiverat. 	<ul style="list-style-type: none"> ☒ Automatisk bromshållning S. 500 	—

Indikator	Namn	Tänd/blinkande	Förklaring	Meddelande
 (Gul)	Indikator för parkeringsbroms och bromssystem (gul)	<ul style="list-style-type: none"> Tänds om det finns ett problem med ett system som har att göra med bromsning annat än det konventionella bromssystemet. Tänds om ett problem uppstått med den kooperativa styrningen med regenerativ bromsning, det elektriska servobromssystemet. 	<ul style="list-style-type: none"> Åtgärd om den tänds under körning – undvik höga hastigheter och plötslig inbromsning. Kör omedelbart därefter till en återförsäljare med fordonet. 	
		<ul style="list-style-type: none"> Tänds om ett problem uppstått med det elektriska parkeringsbromssystemet och/eller den automatiska bromstrycksfunktionen. 	<ul style="list-style-type: none"> Lyser hela tiden – undvik att använda parkeringsbromsen och låt fordonet kontrolleras av en återförsäljare omedelbart. 	
	Indikator för kraftsystem	<ul style="list-style-type: none"> Tänds om ett fel uppstår i det elektriska fordonssystemet. Tänds när högspänningsbatteriets temperatur blir hög. 	<ul style="list-style-type: none"> Låt din återförsäljare kontrollera fordonet. ► Om Power System-indikatorn tänds S. 619 	

Indikator	Namn	Tänd/blinkande	Förklaring	Meddelande
	Redoindikator	<ul style="list-style-type: none"> Tänds när fordonet är redo att köra. 	<p>☒ Slå på strömmen S. 397</p>	
	EV-indikator	<ul style="list-style-type: none"> Tänds när fordonet förflyttas av elmotorn, och bensinmotorn inte är igång. 	—	—
	Felindikatorlampa	<ul style="list-style-type: none"> Tänds om ett fel på avgasreningssystemet uppstår. Blinkar om feltändning upptäcks i motorns cylindrar. 	<ul style="list-style-type: none"> • Åtgärd om den tänds under körning – låt din återförsäljare kontrollera fordonet. • Åtgärd om den blinkar under körning – stanna på en säker plats där det inte finns lättantändligt material. Stäng av kraftsystemet i minst 10 minuter och låt det svalna. Ta därefter fordonet till en återförsäljare. <ul style="list-style-type: none"> ☒ Om motorvarningslampan tänds eller blinkar S. 614 	
	Indikator för 12 V-batteriets laddningssystem	<ul style="list-style-type: none"> Tänds när 12 V-batteriet inte laddas. 	<ul style="list-style-type: none"> • Stanna på en säker plats och låt omedelbart en återförsäljare kontrollera fordonet. <ul style="list-style-type: none"> ☒ Om 12 V-batteriets indikator för laddningssystem tänds S. 613 	

Indikator	Namn	Tänd/blinkande	Förklaring	Meddelande
	Växellägesindikator	<ul style="list-style-type: none"> • Anger aktuellt växelläge. 	<ul style="list-style-type: none"> ► Växla S. 403 	
	Indikator för transmissionssystem	<ul style="list-style-type: none"> • Blinkar om ett problem uppstår i transmissionen. 	<ul style="list-style-type: none"> • Blinkar under körning – undvik snabb start och acceleration och låt en återförsäljare omedelbart kontrollera fordonet. 	
			<ul style="list-style-type: none"> • Parkera omedelbart bilen på en säker plats. ► Bogsering i en nödsituation S. 626 • Låt din återförsäljare kontrollera fordonet. 	

Indikator	Namn	Tänd/blinkande	Förklaring	Meddelande
	Indikator för bältespåminnare	<ul style="list-style-type: none"> Tänds om du inte har spänt fast säkerhetsbältet när du ställer effektläget på ON. Om passageraren i framsätet inte spänt fast bältet tänds lampan efter några sekunder. Blinkar under körning om föraren eller passageraren i framsätet inte har spänt fast säkerhetsbältet. Ljudsignalen hörs och indikatorn blinkar med jämna mellanrum. 	<ul style="list-style-type: none"> Summern tystnar och indikatorn slocknar när föraren och passageraren fram sätter på sig bältet. Fortsätter lysa efter det att du eller passageraren fram har spänt fast säkerhetsbältet – ett avkänningsfel kan ha uppstått i sensorn. Låt din återförsäljare kontrollera fordonet.  Bältesvarning S. 45 	 
		<ul style="list-style-type: none"> Tänds för en stund när det bakre säkerhetsbältet lossas medan effektläget är på, och en röd ikon visas på displayen för förarinformation. 	<ul style="list-style-type: none"> Indikatorn släcks när du och baksätesspassagerarna spänner fast era säkerhetsbälten. Summern ljuder när indikatorn är tänd under körning. När säkerhetsbältet har spänts fast slocknar indikatorn och en grön ikon visas i förarinformationsgränssnittet.  Bältesvarning S. 45 	
	Indikator för låg bränslenivå	<ul style="list-style-type: none"> Tänds när bränslenivån börjar bli låg (cirka 5,3 liter kvar). Blinkar om ett fel på bränslemätaren har uppstått. 	<ul style="list-style-type: none"> Tänds – tanka snarast. Blinkar – låt din återförsäljare kontrollera fordonet. 	 

Indikator	Namn	Tänd/blinkande	Förklaring	Meddelande
	Indikator för låsningsfria bromsar (ABS)	<ul style="list-style-type: none"> Tänds om ett fel på ABS-systemet uppstår. 	<ul style="list-style-type: none"> Lyser hela tiden – låt din återförsäljare kontrollera fordonet. När indikatorn lyser fungerar bromsarna fortfarande, men är inte låsningsfria. <ul style="list-style-type: none"> ► Låsningsfritt bromssystem (ABS) S. 503 	
	Indikator för SRS'-system (krockkuddar)	<ul style="list-style-type: none"> Tänds om ett problem uppstår på något av följande: <ul style="list-style-type: none"> - SRS-systemet - Sidokrockkuddar - Sidokrockgardiner - Bältessträckarna. 	<ul style="list-style-type: none"> Lyser hela tiden – låt din återförsäljare kontrollera fordonet. 	
 	ON/OFF-indikatorer för främre krockkudde på passagerarsidan	<ul style="list-style-type: none"> När den främre krockkudden på passagerarsidan är aktiv: ON-indikatorn tänds och förblir tänd i ca 60 sekunder. När den främre krockkudden på passagerarsidan är inaktiv: OFF-indikatorn tänds och förblir tänd. Detta är en påminnelse om att det främre passagerarsätets krockkudde är bortkopplad. 	<ul style="list-style-type: none"> ► Avstängning av främre krockkudden på passagerarsidan S. 61 	

Indikator	Namn	Tänd/blinkande	Förklaring	Meddelande
	Indikator för stabiliseringssystem (VSA)	<ul style="list-style-type: none"> • Blinkar när VSA-systemet är aktiverat. • Tänds om ett fel på VSA- eller hjälpsystemet för start i backe uppstår. 	<ul style="list-style-type: none"> • Lyser hela tiden – låt din återförsäljare kontrollera fordonet. <ul style="list-style-type: none"> ► Stabiliseringssystem (VSA) S. 420 ► Hjälpsystemet för start i backe S. 399 	 
		<ul style="list-style-type: none"> • Tänds om VSA-systemet inaktiveras tillfälligt efter att 12 V-batteriet har kopplats ur och sedan anslutits igen. 	<ul style="list-style-type: none"> • Kör en kort sträcka i mer än 20 km/tim. Indikatorn ska då slockna. Om inte, låt en återförsäljare kontrollera fordonet. 	
	Indikator för stabiliseringssystem (VSA) OFF	<ul style="list-style-type: none"> • Tänds när du delvis inaktiverar VSA. 	<ul style="list-style-type: none"> ► VSA på/av S. 421 	
		<ul style="list-style-type: none"> • Tänds om VSA-systemet inaktiveras tillfälligt efter att 12 V-batteriet har kopplats ur och sedan anslutits igen. 	<ul style="list-style-type: none"> • Kör en kort sträcka i mer än 20 km/tim. Indikatorn ska då slockna. Om inte, låt en återförsäljare kontrollera fordonet. 	
	Indikator för elektrisk servostyrning (EPS-system)	<ul style="list-style-type: none"> • Tänds om ett fel uppstår i EPS-systemet. 	<ul style="list-style-type: none"> • Åtgärd om den tänds under körning – stanna omedelbart på en säker plats. • Lyser hela tiden – låt din återförsäljare kontrollera fordonet. <ul style="list-style-type: none"> ► Om indikatorn för den elektriska servostyrningen (EPS) tänds S. 616 	

Indikator	Namn	Tänd/blinkande	Förklaring	Meddelande
	Indikator för lågt däcktryck/däcktrycksvarningssystem	<ul style="list-style-type: none"> • Kan tändas en kort stund om effektläget ändras till ON och om bilen inte flyttas inom 45 sekunder som indikering av att initieringen ännu inte har slutförts. • Tänds och lyser med fast sken när: <ul style="list-style-type: none"> - Ett eller flera däcktryck bedöms vara anmärkningsvärt låga. - Systemet inte har initierats. 	<ul style="list-style-type: none"> • Åtgärd om den tänds under körning – stanna på ett säkert ställe, kontrollera ringtrycket i däcken och fyll på vid behov. • Fortsätter lysa efter det att däcken pumpats upp till rekommenderat ringtryck – systemet behöver initieras. <ul style="list-style-type: none"> ▣ Initiering av däcktrycksvarningssystem S. 424 	 
		<ul style="list-style-type: none"> • Blinkar i ungefär en minut och fortsätter därefter att lysa om det har uppstått ett problem med däcktrycksvarningssystemet. 	<ul style="list-style-type: none"> • Blinkar och fortsätter att lysa – låt din återförsäljare kontrollera fordonet. 	
		<ul style="list-style-type: none"> • Tänds om däcktrycksvarningssystemet inaktiveras tillfälligt efter att 12 V-batteriet har kopplats ur och sedan anslutits igen. 	<ul style="list-style-type: none"> • Kör en kort sträcka i mer än 20 km/tim. Indikatorn ska då slockna. Om inte, låt en återförsäljare kontrollera fordonet. 	







Indikator	Namn	Tänd/blinkande	Förklaring	Meddelande
	Indikator för systemmeddelande	<ul style="list-style-type: none"> Tänds samtidigt som en pipsignal ljuder när ett problem uppstår. Ett systemmeddelande visas på förarinformationsgränssnittet. 	<ul style="list-style-type: none"> När lampan lyser trycker du på -knappen (hem) och väljer  (information) för att se meddelandet igen. <ul style="list-style-type: none">  Ändra informationsvisning på displayen S. 141 Se information om indikatorerna i det här kapitlet när ett systemmeddelande visas på förarinformationsgränssnittet. Agera utifrån meddelandet. Displayen med förarinformation återgår inte till normal visning såvida inte varningen avbryts eller du trycker på  (hem)-knappen. 	—
	Indikator för automatiskt helljus	<ul style="list-style-type: none"> Tänds när alla användningsförhållanden för automatiskt helljus uppfylls. 	<ul style="list-style-type: none">  Automatiskt helljus S. 199 	—
	Blinkers och varningsblinkers	<ul style="list-style-type: none"> Blinkar när du använder blinkersspaken. Blinkar samtidigt som alla blinkers när du trycker på knappen för varningsblinkers. 	<ul style="list-style-type: none"> Blinkar inte eller blinkar snabbt <ul style="list-style-type: none">  Byta glödlampor S. 555 	—
		<ul style="list-style-type: none"> Blinkar samtidigt som alla blinkers när du trampar på bromspedalen under körning i hög hastighet. 	<ul style="list-style-type: none">  Nödbromsljus (ESS) S. 505 	

Indikator	Namn	Tänd/blinkande	Förklaring	Meddelande
	Helljusindikator	<ul style="list-style-type: none"> Tänds när helljuset är på. 	—	—
	Indikator för tänd belysning	<ul style="list-style-type: none"> Tänds när parkeringsljus, baklyktor och annan yttre belysning är på. 	➤ Belysning s. 191	—
	Indikator för främre dimljus*	<ul style="list-style-type: none"> Tänds när det främre dimljuset är tänt. 	➤ Dimljus s. 195	—
	Indikator för bakre dimljus	<ul style="list-style-type: none"> Tänds när det bakre dimljuset är tänt. 	➤ Dimljus s. 195	—

* Ej tillgängligt på alla modeller

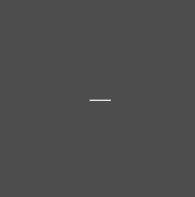

Indikator	Namn	Tänd/blinkande	Förklaring	Meddelande
 <p>Indikator för startspärrsystem</p>	Indikator för startspärrsystem	<ul style="list-style-type: none"> Blinkar om startspärrsystemet inte kan identifiera nyckelinformationen. 	<ul style="list-style-type: none"> Blinkar – du kan inte starta kraftsystemet. Ställ in effektläget på VEHICLE OFF och välj sedan ON-läget igen. Högerstyrd modell Håll bromspedalen nedtryckt innan du ställer effektläget på ON. Alla modeller Blinkar upprepade gånger – ett fel kan ha uppstått i systemet. Låt din återförsäljare kontrollera fordonet. Försök inte ändra systemet eller lägga till enheter. Efel kan då uppstå. 	
 <p>Indikator för säkerhetssystemets larm*</p>	Indikator för säkerhetssystemets larm*	<ul style="list-style-type: none"> Blinkar när säkerhetssystemets larm har ställts in. 	<p>➤ Säkerhetssystemslarm* S. 182</p>	
 <p>ECON-lägesindikator</p>	ECON-lägesindikator	<ul style="list-style-type: none"> Tänds när ECON-läget är på. 	<p>➤ ECON-läge S. 405</p>	

Indikator	Namn	Tänd/blinkande	Förklaring	Meddelande
	Indikator för justerbar hastighetsbegränsare (vit/grön)	<ul style="list-style-type: none"> Lyser vitt när du trycker på -knappen. Om en annan indikator tänds, tryck därefter på LIM-knappen. Lyser grönt när den justerbara hastighetsbegränsaren ställs in. 	<p>☒ Justerbar hastighetsbegränsare S. 407</p>	—
	Intelligent hastighetsbegränsare (vit/grön)	<ul style="list-style-type: none"> Lyser vitt när du trycker på -knappen. Om en annan indikator tänds, tryck därefter på LIM-knappen. Lyser grönt när du trycker på knappen RES/+ eller SET/-. 	<p>☒ Intelligent hastighetsbegränsare S. 413</p>	—







Indikator	Namn	Tänd/blinkande	Förklaring	Meddelande
	Indikator (gul) för adaptiv farthållare (ACC) med funktion för efterföljande fordon vid låg hastighet (LSF)	<ul style="list-style-type: none"> Tänds när det har uppstått ett problem med den adaptiva farthållaren med funktion för efterföljande fordon vid låg hastighet (LSF). 	<ul style="list-style-type: none"> Åtgärd om den tänds under körning – låt din återförsäljare kontrollera fordonet. 	
		<ul style="list-style-type: none"> Tänds om ACC med funktion för efterföljande fordon vid låg hastighet tillfälligt inaktiveras efter att 12 V-batteriet har kopplats ur och sedan anslutits igen. 	<ul style="list-style-type: none"> Kör en kort sträcka i mer än 20 km/tim. Indikatorn ska då slockna. Om inte, låt en återförsäljare kontrollera fordonet. 	
		<ul style="list-style-type: none"> Indikatorn kan tändas tillfälligt när maxlasten överskrids. ACC med efterföljande fordon vid låg hastighet har avbrutits automatiskt. 	<ul style="list-style-type: none"> Se till att den totala lasten är lägre än maxlasten. 📖 Lastbegränsningar s. 395 Lyser hela tiden – låt din återförsäljare kontrollera fordonet. 	
	Indikator (vit/grön) för adaptiv farthållare (ACC) med funktion för efterföljande fordon vid låg hastighet (LSF)	<ul style="list-style-type: none"> Lyser vitt när du trycker på -knappen. Om en annan indikator tänds, tryck därefter på LIM-knappen. Lyser grönt när du trycker på knappen RES/+ eller SET/-. 	<ul style="list-style-type: none"> 📖 Adaptiv farthållare (ACC) med efterföljande fordon vid låg hastighet (LSF) s. 448 	

Indikator	Namn	Tänd/blinkande	Förklaring	Meddelande
	Indikator (gul) för körfältsassistans (LKAS)	<ul style="list-style-type: none"> Tänds om ett fel på LKAS-systemet uppstår. Indikatorn kan tändas tillfälligt när maxlasten överskrids. 	<ul style="list-style-type: none"> Lyser hela tiden – låt din återförsäljare kontrollera fordonet. Se till att den totala lasten är inom maximal tillåten vikt. <ul style="list-style-type: none"> ► Lastbegränsningar S. 395 Lyser hela tiden – låt din återförsäljare kontrollera fordonet. 	
	Indikator (grön) för körfältsassistans (LKAS)	<ul style="list-style-type: none"> Tänds när du trycker på LKAS-knappen. 	<ul style="list-style-type: none"> ► System för körfältsassistans (LKAS) S. 468 	—
	Indikator för att avkörningsvarnaren är redo att assistera	<ul style="list-style-type: none"> Tänds när alla förutsättningarna för aktivering av avkörningsvarnarsystemet är uppfyllda och körfältsmarkeringar har upptäckts. 	<ul style="list-style-type: none"> ► Avkörningsförebyggande system S. 479 	—

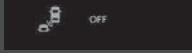

Indikator	Namn	Tänd/blinkande	Förklaring	Meddelande
	Indikator för säkerhetsassistans (gul)	<ul style="list-style-type: none"> Tänds om det uppstår problem med avkörningsvarnarsystemet, döda vinkeln-information* eller CMBS. 	<ul style="list-style-type: none"> Lyser hela tiden – låt din återförsäljare kontrollera fordonet. 	
		<ul style="list-style-type: none"> Indikatorn kan tändas tillfälligt när maximal tillåten vikt överskrids. 	<ul style="list-style-type: none"> Se till att den totala lasten är inom maximal tillåten vikt.  Lastbegränsningar s. 395 	
		<ul style="list-style-type: none"> Tänds om avkörningsvarnarsystemet och CMBS avaktiveras tillfälligt efter att 12 V-batteriet har kopplats från och sedan anslutits igen. 	<ul style="list-style-type: none"> Kör en kort sträcka i mer än 20 km/tim. Indikatorn ska då slockna. Om inte, låt en återförsäljare kontrollera fordonet. 	

Indikator	Namn	Tänd/blinkande	Förklaring	Meddelande
	<p>Indikator för säkerhetsassistans (gul)</p>	<ul style="list-style-type: none"> Tänds när avkörningsvarnarsystemet, döda vinkeln-information * eller CMBS stänger av sig självt. 	<ul style="list-style-type: none"> Fortsätter lysa – temperaturen inuti kameran är för hög. Använd klimatanläggningen för att kyla ned kameran. Systemet aktiveras när temperaturen inne i kameran sänkts. <ul style="list-style-type: none"> ► Främre vidvinkelkamera S. 494 Fortsätter lysa – området runt kameran är igensatt av smuts, lera, etc. Stanna fordonet på ett säkert ställe och torka av skräp med en mjuk trasa. Låt en återförsäljare kontrollera fordonet om indikatorn och meddelandet fortfarande visas även efter att du rengjort området runt kameran. <ul style="list-style-type: none"> ► Främre vidvinkelkamera S. 494 Den kan tändas när omgivningen är mörk, som vid körning i tunnlar eller på natten och i gryningen eller skymningen. 	 







* Ej tillgängligt på alla modeller

Indikator	Namn	Tänd/blinkande	Förklaring	Meddelande
	Indikator för säkerhetsassistans (gul)	<p>Modeller med döda vinkel-informationssystem</p> <ul style="list-style-type: none"> Tänds när lera, snö eller is har ansamlats i närheten av givaren i döda vinkel-informationssystemet. 	<ul style="list-style-type: none"> Åtgärd om den tänds under körning – Något stör eventuellt givaren i döda vinkel-informationssystemet. Kontrollera det omgivande området vid givaren i döda vinkel-informationssystemet och avlägsna eventuella hinder. <ul style="list-style-type: none"> ☒ System för döda vinkel-information* S. 428 	
	Indikator för säkerhetsassistans (grön/grå)	<ul style="list-style-type: none"> Lyser grönt när avkörningsvarnarsystemet, döda vinkel-information* och CMBS är påslagna. Lyser grönt och grått när avkörningsvarnarsystemet, döda vinkel-information* eller CMBS är avstängda. Lyser grått när avkörningsvarnarsystemet, döda vinkel-information* och CMBS är avstängda. 	<ul style="list-style-type: none"> ☒ Avkörningsvarnarsystem På och Av S. 482 ☒ System för döda vinkel-information* S. 428 ☒ Aktivera/inaktivera CMBS S. 440 	  

Varnings- och informationsmeddelanden på förarinformationsgränssnittet

Följande meddelanden visas enbart på förarinformationsgränssnittet. Tryck på -knappen (hem), välj  (information) och tryck sedan på vänster väljarratt för att se meddelandet igen när systemmeddelandeindikatorn är på.





Meddelande	Tillstånd	Förklaring
	<ul style="list-style-type: none"> • Visas när fordonet inte längre kan köras på grund av ett fel. 	<ul style="list-style-type: none"> • Stanna omedelbart på en säker plats.
 (Gul)	<ul style="list-style-type: none"> • Visas när det finns risk att bilen rör sig oväntat när du har stannat på grund av ett fel på fordonet. 	<ul style="list-style-type: none"> • När fordonet står stilla ska du aktivera parkeringsbromsen.  Parkeringsbroms S. 496 • Låt din återförsäljare kontrollera fordonet.
	<ul style="list-style-type: none"> • Visas om en dörr eller bakluckan inte är helt stängd. • Visas om en dörr eller bakluckan öppnas under körning. Ljudsignalen hörs. 	<ul style="list-style-type: none"> • Försvinner när alla dörrar och bakluckan är stängda.
	<p>Modeller med parkeringssensorsystem</p> <ul style="list-style-type: none"> • Visas om det uppstår problem med parkeringssensorsystemet. 	<ul style="list-style-type: none"> • Kontrollera om områdena kring sensorerna är täckta av lera, is, snö m.m. Om indikatorn är tänd fastän du har rengjort området ska du låta en återförsäljare kontrollera systemet.
	<ul style="list-style-type: none"> • Visas om det uppstår ett problem med det akustiska fordonsvarningssystemet. 	<ul style="list-style-type: none"> • Låt snarast en återförsäljare kontrollera fordonet.

Meddelande	Tillstånd	Förklaring
	<ul style="list-style-type: none"> • Visas när det är problem med 12 V-batteriladdningssystemet. 	<ul style="list-style-type: none"> • Låt din återförsäljare kontrollera fordonet.
	<ul style="list-style-type: none"> • Visas en gång om utomhustemperaturen är lägre än 3 °C när effektläget står på ON. 	<ul style="list-style-type: none"> • Det finns risk för att vägbanan är isig och hal.
	<ul style="list-style-type: none"> • Visas när motoroljenivån är låg. 	<ul style="list-style-type: none"> • Om den lyser under färd – stanna omedelbart på en säker plats. <ul style="list-style-type: none"> ► Om varningen för lågt oljetryck visas S. 613
	<ul style="list-style-type: none"> • Visas när motoroljenivån är låg medan motorn är igång. 	<ul style="list-style-type: none"> • Om den lyser under färd – stanna omedelbart på en säker plats. <ul style="list-style-type: none"> ► Om symbolen för låg oljenivå visas S. 619
	<ul style="list-style-type: none"> • Åtgärd om den tänds när motorn är i gång har det uppstått ett systemproblem med motoroljenivåsensorn. 	<ul style="list-style-type: none"> • Låt din återförsäljare kontrollera fordonet.
	<ul style="list-style-type: none"> • Tänds om det uppstår problem med det automatiska belysningsstyrsystemet. 	<ul style="list-style-type: none"> • Om den lyser under färd – slå på belysningen manuellt och låt en återförsäljare kontrollera fordonet.
	<ul style="list-style-type: none"> • Visas om det uppstår problem med strålkastarna. 	<ul style="list-style-type: none"> • Om den lyser under färd – strålkastarna är kanske inte på. När förhållandena medger säker körning bör fordonet så snart som möjligt kontrolleras av en återförsäljare.





Meddelande	Tillstånd	Förklaring
 (Vit)	<ul style="list-style-type: none"> • Visas när motorkylvätsketemperaturen är nära sin övre gräns. 	<ul style="list-style-type: none"> • Sänk farten för att förhindra överhettning.
 (Röd)	<ul style="list-style-type: none"> • Visas vid för hög temperatur på kylvätskan. 	<p>➤ Överhettning S. 611</p>
	<ul style="list-style-type: none"> • Visas om det uppstår problem med kylsystemet. 	<ul style="list-style-type: none"> • Kör långsamt för att förhindra överhettning och låt fordonet kontrolleras av en återförsäljare så snart som möjligt.
 <p>För att ändra inställningar, starta fordonet och välj parkeringsväxel (P)</p>	<p>Modeller med ljudanläggning i färg</p> <ul style="list-style-type: none"> • Visas när du anpassar inställningarna och ändrar växelläge från P till ett annat läge. 	<p>➤ Inställningar* S. 155</p>





* Ej tillgängligt på alla modeller

Meddelande	Tillstånd	Förklaring
	<ul style="list-style-type: none"> • Visas när den automatiska bromshållningen är avstängd. 	<ul style="list-style-type: none"> ► Automatisk bromshållning s. 500
	<ul style="list-style-type: none"> • Visas när den automatiska bromshållningens knapp trycks in om föraren inte använder bilbältet. 	<ul style="list-style-type: none"> • Föraren ska ta på bilbältet. ► Automatisk bromshållning s. 500
	<ul style="list-style-type: none"> • Visas när den automatiska bromshållningens knapp trycks in utan att bromspedalen trycks ned under det att den automatiska bromshållningen är i funktion. 	<ul style="list-style-type: none"> • Tryck på knappen för den automatiska bromshållningen med bromspedalen nedtryckt. ► Automatisk bromshållning s. 500
	<ul style="list-style-type: none"> • Visas när det elektriska parkeringsbromsens reglage trycks in utan att bromspedalen trycks ned medan den elektriska parkeringsbromsen är aktiverad. 	<ul style="list-style-type: none"> • Tryck på parkeringsbromsens reglage när bromspedalen hålls nedtryckt. ► Parkeringsbroms s. 496
	<ul style="list-style-type: none"> • Tänds när fordonshastigheten når den inställda hastigheten. Du kan ställa in två olika hastigheter för larmet. 	<ul style="list-style-type: none"> ► Hastighetslarm s. 150



Meddelande	Tillstånd	Förklaring
	<ul style="list-style-type: none"> • Visas så snart ett problem upptäcks i det nyckelfria systemet* eller det nyckelfria tändningssystemet. 	<ul style="list-style-type: none"> • Visas konstant – låt din återförsäljare kontrollera fordonet.
	<ul style="list-style-type: none"> • Uppstår när du stänger dörren med effektläget i läge ON med den nyckelfria fjärrkontrollen i fordonet. 	<ul style="list-style-type: none"> • Släcks när du lägger tillbaka den nyckelfria fjärrkontrollen i fordonet och stänger dörren. <ul style="list-style-type: none"> ► Påminnare för nyckelfri fjärrsändare S. 190
	<ul style="list-style-type: none"> • Tänds när batteriet i den nyckelfria fjärrkontrollen håller på att ta slut. 	<ul style="list-style-type: none"> ► Byta knappcells batteri S. 576
	<ul style="list-style-type: none"> • Visas när du ställer in effektläget på ACCESSORY eller ON. Högerstyrd modell • Tänds när du låser upp och öppnar förardörren. 	<ul style="list-style-type: none"> ► Slå på strömmen S. 397
	<ul style="list-style-type: none"> • Tänds när effektläget är i läge ACCESSORY. 	—
	<ul style="list-style-type: none"> • Tänds efter att förardörren öppnats med effektläget i läge ACCESSORY. 	<ul style="list-style-type: none"> • Växla effektläget till VEHICLE OFF. <ul style="list-style-type: none"> ► POWER-knapp S. 188
	<ul style="list-style-type: none"> • Visas om den nyckelfria fjärrsändarens batteri är för svagt för att slå på kraftsystemet eller nyckeln inte är inom räckvidd för att slå på kraftsystemet. Summern ljuder sex gånger. 	<ul style="list-style-type: none"> • För baksidan av den nyckelfria fjärrkontrollen i kontakt med POWER-knappen. <ul style="list-style-type: none"> ► Om batteriet i den nyckelfria fjärrkontrollen är svagt S. 606

* Ej tillgängligt på alla modeller





Meddelande	Tillstånd	Förklaring
	<ul style="list-style-type: none"> • Visas om du trycker på POWER-knappen medan fordonet är i rörelse. 	<ul style="list-style-type: none"> ► Nödavstängning av kraftsystemet S. 607
	<ul style="list-style-type: none"> • Tänds när ratten är låst. 	<ul style="list-style-type: none"> • Vrid ratten åt vänster och höger när du har tryckt på POWER-knappen.
	<ul style="list-style-type: none"> • Tänds om du trycker på POWER-knappen för att stänga av kraftsystemet utan att ha ställt växelspaken i P. 	<ul style="list-style-type: none"> • Flytta växelspaken till P och tryck sedan på POWER-knappen två gånger.
	<ul style="list-style-type: none"> • Visas när kraftsystemets temperatur är hög. 	<ul style="list-style-type: none"> • Ditt fordon har mindre möjlighet att accelerera och kan bli svårare att starta i en sluttning. • Parkera på en säker plats och kyl ner systemet. ► Överhettning S. 611
	<ul style="list-style-type: none"> • Visas när högspänningsbatteriets temperatur är låg. 	<ul style="list-style-type: none"> • Ditt fordon har mindre möjlighet att accelerera och kan bli svårare att starta i en sluttning. • Släcks när du börjar köra då högspänningsbatteriet värms upp.
	<ul style="list-style-type: none"> • Visas om kraftsystemet är i diagnosläge. 	<ul style="list-style-type: none"> • Du kan märka en minskning av tillgänglig kraft. Låt din återförsäljare kontrollera fordonet. • Som ett resultat av diagnostik kan indikatorn för kraftsystemet tändas. ► Indikator för kraftsystem S. 109

Meddelande	Tillstånd	Förklaring
	<ul style="list-style-type: none"> • Visas när högspänningsbatteriets temperatur är för låg för att fungera (cirka -30 °C eller lägre). 	<ul style="list-style-type: none"> • Du kan starta kraftsystemet och använda klimatanläggningen för att värma upp kupén, vilket även värmer upp högspänningsbatteriet tillräckligt för att du ska kunna köra fordonet.
	<ul style="list-style-type: none"> • Visas när högspänningsbatteriets temperatur och andra systemstyrningstemperaturer är för låga för att fungera (cirka -40 °C eller lägre). 	<ul style="list-style-type: none"> • Du måste invänta en ökning av den omgivande utomhustemperaturen eller flytta fordonet till en varmare plats. • Kontakta vid behov en återförsäljare.
	<ul style="list-style-type: none"> • Visas när högspänningsbatteriets laddning är extremt låg. 	<ul style="list-style-type: none"> • Kontakta omedelbart en återförsäljare.
	<ul style="list-style-type: none"> • Visas om det uppstår problem med det automatiska helljuset. 	<ul style="list-style-type: none"> • Ställ om helljusomkopplaren manuellt. • Om du kör med helljuset på när detta händer bländas helljuset av till halvljus.
	<ul style="list-style-type: none"> • Visas om temperaturen i den främre vidvinkelkameran är för hög och vissa förarassistanssystem inte kan aktiveras. 	<ul style="list-style-type: none"> • Använd klimatanläggningen för att kyla ned kameran. • Försvinner – kameran har svalnat och systemen aktiveras normalt. <ul style="list-style-type: none"> ► Främre vidvinkelkamera S. 494 ► Honda Sensing S. 433

Meddelande	Tillstånd	Förklaring
	<ul style="list-style-type: none"> • Visas om området kring den främre vidvinkelkameran är igensatt av smuts, lera o.s.v. och hindras från att upptäcka ett framförvarande fordon. • Kan visas vid körning i dåligt väder (regn, snö, dimma o.s.v.) eller när omgivningen är mörk, som vid körning i tunnlar eller på natten och i gryningen eller skymningen. 	<ul style="list-style-type: none"> • När framrutan blir smutsig ska du stanna fordonet på en säker plats och torka den ren med en mjuk trasa. • Låt fordonet kontrolleras av en återförsäljare om meddelandet inte försvinner trots att du rengjort området runt kameran. <ul style="list-style-type: none"> ➤ Främre vidvinkelkamera S. 494 ➤ Honda Sensing S. 433
	<ul style="list-style-type: none"> • Visas när avståndet mellan ditt fordon och fordonet framför dig är för kort och ACC är aktiverat. • Visas när du trycker på RES/+ eller SET/- -knappen samtidigt som avståndet mellan ditt fordon och fordonet framför dig är för kort. 	<ul style="list-style-type: none"> • ACC har avaktiverats automatiskt. <ul style="list-style-type: none"> ➤ Adaptiv farthållare (ACC) med efterföljande fordon vid låg hastighet (LSF) S. 448 • ACC kan inte ställas in. <ul style="list-style-type: none"> ➤ Adaptiv farthållare (ACC) med efterföljande fordon vid låg hastighet (LSF) S. 448
 <p>(Vit)</p>	<ul style="list-style-type: none"> • Visas när förarsätets säkerhetsbälte lossas när ditt fordon har stoppats automatiskt av ACC. • Visas när du trycker på RES/+ eller SET/- -knappen när förarsätets säkerhetsbälte har lossats. • Visas när du växlar effektläget till ON utan att spänna fast förarens säkerhetsbälte. 	<ul style="list-style-type: none"> • ACC har avaktiverats automatiskt. <ul style="list-style-type: none"> ➤ Adaptiv farthållare (ACC) med efterföljande fordon vid låg hastighet (LSF) S. 448 • ACC kan inte ställas in. <ul style="list-style-type: none"> ➤ Adaptiv farthållare (ACC) med efterföljande fordon vid låg hastighet (LSF) S. 448 • Spänn fast säkerhetsbältet ordentligt innan du börjar köra.

Meddelande	Tillstånd	Förklaring
	<ul style="list-style-type: none"> • Visas om VSA eller antispinnfunktionen är aktiv medan ACC-systemet är i drift. 	<ul style="list-style-type: none"> • ACC har avaktiverats automatiskt. <ul style="list-style-type: none"> ► Adaptiv farthållare (ACC) med efterföljande fordon vid låg hastighet (LSF) S. 448
	<ul style="list-style-type: none"> • Visas när fordonets hastighet är för hög för att ACC ska kunna aktiveras. 	<ul style="list-style-type: none"> • Minska hastigheten och aktivera sedan ACC. <ul style="list-style-type: none"> ► Adaptiv farthållare (ACC) med efterföljande fordon vid låg hastighet (LSF) S. 448
	<ul style="list-style-type: none"> • Visas när ACC avbryts på grund av att fordonet håller för hög hastighet. 	<ul style="list-style-type: none"> • Minska hastigheten och återställ sedan ACC. <ul style="list-style-type: none"> ► Adaptiv farthållare (ACC) med efterföljande fordon vid låg hastighet (LSF) S. 448
	<ul style="list-style-type: none"> • Visas om ACC inte kan ställas in på grund av upprepad fartminskning, körning i en lång nedförsbacke eller för hög fordonsvikt. 	<ul style="list-style-type: none"> • Vänta en stund och återställ sedan ACC. <ul style="list-style-type: none"> ► Adaptiv farthållare (ACC) med efterföljande fordon vid låg hastighet (LSF) S. 448
	<ul style="list-style-type: none"> • Visas strax innan ACC automatiskt avbryts på grund av upprepad fartminskning, körning i en lång nedförsbacke eller för hög fordonsvikt. (Öppnas automatiskt tills avståndet mellan ditt fordon och framförvarande fordon är inställt på högsta möjliga i avståndsställningarna.) 	<ul style="list-style-type: none"> • AAC avbryts automatiskt. <ul style="list-style-type: none"> ► Adaptiv farthållare (ACC) med efterföljande fordon vid låg hastighet (LSF) S. 448
	<ul style="list-style-type: none"> • Visas när SET/--, RES/+, CANCEL-, intervall- eller LIM-knappen trycks in medan ACC, den justerbara hastighetsbegränsaren eller den intelligenta hastighetsbegränsaren är avstängd. 	<ul style="list-style-type: none"> • När du har tryckt på -knappen, tryck på SET/--, RES/+, CANCEL-, intervall- eller LIM-knappen. <ul style="list-style-type: none"> ► Justerbar hastighetsbegränsare S. 407 ► Intelligent hastighetsbegränsare S. 413 ► Adaptiv farthållare (ACC) med efterföljande fordon vid låg hastighet (LSF) S. 448



Meddelande	Tillstånd	Förklaring
	<ul style="list-style-type: none"> • Visas när intervallknappen trycks ned i läget justerbar hastighetsbegränsare/intelligent hastighetsbegränsare. 	<ul style="list-style-type: none"> • Tryck på intervallknappen efter att du har växlat till ACC. <ul style="list-style-type: none"> ➤ Justerbar hastighetsbegränsare S. 407 ➤ Intelligent hastighetsbegränsare S. 413 ➤ Adaptiv farthållare (ACC) med efterföljande fordon vid låg hastighet (LSF) S. 448
	<ul style="list-style-type: none"> • Visas när fordonet framför dig återupptar körning efter att fordonet har stoppats automatiskt av ACC. 	<ul style="list-style-type: none"> • Tryck på RES/+ eller SET/---knappen eller trampa ner gaspedalen för att fortsätta. <ul style="list-style-type: none"> ➤ Adaptiv farthållare (ACC) med efterföljande fordon vid låg hastighet (LSF) S. 448
	<ul style="list-style-type: none"> • Visas när växelläget ändras till ett annat läge än D när ACC är i drift. 	<ul style="list-style-type: none"> • ACC har avaktiverats automatiskt. <ul style="list-style-type: none"> ➤ Adaptiv farthållare (ACC) med efterföljande fordon vid låg hastighet (LSF) S. 448
	<ul style="list-style-type: none"> • Visas när du trycker ned RES/+- eller SET/---knappen när växelväljaren är i något annat läge än D. 	<ul style="list-style-type: none"> • ACC kan inte ställas in. <ul style="list-style-type: none"> ➤ Adaptiv farthållare (ACC) med efterföljande fordon vid låg hastighet (LSF) S. 448
	<ul style="list-style-type: none"> • Visas när bilen står stilla i en mycket brant backe medan ACC-systemet är i drift. 	<ul style="list-style-type: none"> • ACC har avaktiverats automatiskt. <ul style="list-style-type: none"> ➤ Adaptiv farthållare (ACC) med efterföljande fordon vid låg hastighet (LSF) S. 448
	<ul style="list-style-type: none"> • Visas när du trycker på RES/+- eller SET/---knappen när fordonet står stilla i en mycket brant backe. 	<ul style="list-style-type: none"> • ACC kan inte ställas in. <ul style="list-style-type: none"> ➤ Adaptiv farthållare (ACC) med efterföljande fordon vid låg hastighet (LSF) S. 448

Meddelande	Tillstånd	Förklaring
	<ul style="list-style-type: none"> • Visas när parkeringsbromsen aktiveras automatiskt när ACC är i drift. 	<ul style="list-style-type: none"> • ACC har avaktiverats automatiskt. <ul style="list-style-type: none"> ▣ Adaptiv farthållare (ACC) med efterföljande fordon vid låg hastighet (LSF) S. 448 ▣ Parkeringsbroms S. 496
	<ul style="list-style-type: none"> • Visas när du trycker på RES/+- eller SET/---knappen när parkeringsbromsen är åtdragen. 	<ul style="list-style-type: none"> • ACC kan inte ställas in. <ul style="list-style-type: none"> ▣ Adaptiv farthållare (ACC) med efterföljande fordon vid låg hastighet (LSF) S. 448 ▣ Parkeringsbroms S. 496
	<ul style="list-style-type: none"> • Visas när parkeringsbromsen aktiveras automatiskt när den är i funktion. 	<ul style="list-style-type: none"> ▣ Automatisk bromshållning S. 500 ▣ Parkeringsbroms S. 496
	<ul style="list-style-type: none"> • Visas när du trycker på RES/+ eller SET/---knappen när fordonet rör sig och bromspedalen är nedtryckt. 	<ul style="list-style-type: none"> • ACC kan inte ställas in. <ul style="list-style-type: none"> ▣ Adaptiv farthållare (ACC) med efterföljande fordon vid låg hastighet (LSF) S. 448
	<ul style="list-style-type: none"> • Visas om ACC avbryts när fordonet har stoppats automatiskt av ACC. 	<ul style="list-style-type: none"> • Tryck omedelbart ned bromspedalen.
	<ul style="list-style-type: none"> • Visas om den automatiska bromshållningen stängs av automatiskt när den är igång. 	<ul style="list-style-type: none"> • Tryck omedelbart ned bromspedalen.

Meddelande	Tillstånd	Förklaring
	<ul style="list-style-type: none"> Blinkar när systemet känner av en trolig kollision med ett fordon framför dig. Ljudsignalen hörs. 	<ul style="list-style-type: none"> Vidta lämpliga åtgärder för att förhindra en kollision (bromsa, byt fil osv.) <ul style="list-style-type: none"> ► Adaptiv farthållare (ACC) med efterföljande fordon vid låg hastighet (LSF) S. 448 ► Kollisionsminimerande bromssystem (CMBS) S. 436
 (Gul)	<ul style="list-style-type: none"> Visas om fordonet är på väg att svänga ut från ett identifierat körfält. 	<ul style="list-style-type: none"> Ta direkt kontroll över styrningen och håll fordonet i mitten av körfältet. Meddelandet försvinner efter ett tag. <ul style="list-style-type: none"> ► System för körfältsassistans (LKAS) S. 468 ► Avkörningsförebyggande system S. 479
 (Röd)	<ul style="list-style-type: none"> Visas om föraren bara vilar sina händer på ratten eller inte håller i ratten alls och fordonet är på väg att svänga ut från ett identifierat körfält. En summer ljuder också. Blinkar om föraren bara vilar sina händer på ratten eller inte håller i ratten alls. En summer ljuder också. Om föraren fortsätter att köra på detta sätt övergår ljudsignalen i en enda lång ton och LKAS inaktiveras. 	<ul style="list-style-type: none"> Ta direkt kontroll över styrningen och håll fordonet i mitten av körfältet. Meddelandet försvinner efter ett tag. <ul style="list-style-type: none"> ► System för körfältsassistans (LKAS) S. 468 Ta direkt kontroll över styrningen. Meddelandet försvinner. <ul style="list-style-type: none"> ► System för körfältsassistans (LKAS) S. 468
 (Vit)	<ul style="list-style-type: none"> Visas när fordonet riskerar att köra utanför ett identifierat körfält. Avkörningsvarnarsystemet styr även fordonet för att hjälpa dig att hålla dig inom ditt körfält. 	<ul style="list-style-type: none"> Ta direkt kontroll över styrningen och håll fordonet i mitten av körfältet. Meddelandet försvinner efter ett tag. <ul style="list-style-type: none"> ► Avkörningsförebyggande system S. 479

Meddelande	Tillstånd	Förklaring
	<ul style="list-style-type: none"> Uppstår när LKAS är i drift eller LKAS-knappen trycks in men det finns ett problem med ett system som hör ihop med LKAS. LKAS avbryts automatiskt. Summern ljuder samtidigt. 	<ul style="list-style-type: none"> Om andra systemindikatorer tänds, t.ex. VSA-, ABS- eller bromssystem vidtar du lämpliga åtgärder. ► Indikatorer s. 106

Modeller med servicepåminnesystem

Meddelande	Tillstånd	Förklaring
	<ul style="list-style-type: none"> Visas när någon serviceåtgärd krävs inom mindre än 30 dagar. 	<ul style="list-style-type: none"> De återstående dagarna räknas ned en dag i taget. ► Servicepåminnesystem* s. 528
	<ul style="list-style-type: none"> Visas när någon serviceåtgärd krävs inom mindre än 10 dagar. 	<ul style="list-style-type: none"> Se till att den indikerade servicepunkten utförs snarast möjligt. ► Servicepåminnesystem* s. 528
	<ul style="list-style-type: none"> Tänds när den indikerade underhållsservicen fortfarande inte har utförts när den återstående tiden når 0. 	<ul style="list-style-type: none"> Fordonet har passerat den punkt där service är nödvändig. Låt omedelbart serva fordonet och se till att servicepåminnelsen återställs. ► Servicepåminnesystem* s. 528

* Ej tillgängligt på alla modeller

Mätare

Mätarna omfattar hastighetsmätare, mätare för högspänningsbatteriets laddningsnivå, bränslemätare och tillhörande indikatorer. De visas när effektläget står på ON.

Hastighetsmätare

Visar färdhastigheten i km/tim eller mph.

Bränslemätare

Visar återstående bränslemängd i tanken.

» Hastighetsmätare

Du kan ställa in hastighetsmätaren och de visade mätvärdena så att de visas i antingen km/h eller mph.

➤ **Ändra enheter** S. 153

» Bränslemätare

OBS!

Du bör tanka när mätare börjar närma sig **0**.

Om bränslet tar slut så kan motorn feltända och skada katalysatorn.

Den faktiska mängden bränsle som återstår kan skilja sig från vad mätaren visar.

■ Mätare för högspänningsbatteriets laddningsnivå

Visar högspänningsbatteriets återstående laddningsnivå.

⌘ Mätare för högspänningsbatteriets laddningsnivå

Högspänningsbatteriets laddningsnivå kan minska under följande förhållanden:

- När 12 V-batteriet har bytts ut.
- När 12 V-batteriet har kopplats från.
- När högspänningsbatteriets styrsystem korrigerar dess avläsning.

Avläsningen av laddningsnivån korrigeras automatiskt under körning.

Ändringar i högspänningsbatteriets temperatur kan öka eller minska batteriets laddningskapacitet. Om temperaturförändringar förändrar batteriets kapacitet, kan antalet indikatorer i mätaren för batteriladdningsnivå också ändras, även om mängden laddning förblir densamma.

⌘ Vägmätare

Vägmätaren visas inte när display med förarinformation är i enkelt läge.

➤ **Ändra informationsvisning på displayen**

S. 141

■ Vägmätare

Visar fordonets totala körsträcka i kilometer eller miles.

■ Utomhustemperatur

Utomhustemperaturen visas i grader Celsius.

Om utomhustemperaturen har varit under 3 °C när du ställer in effektläget på ON, blinkar indikatorn för utomhustemperatur i 10 sekunder.

■ Justera visningen av utomhustemperaturen

Du kan justera temperaturavläsningen med upp till ± 3 °C om temperaturen inte verkar stämma.

■ Trafikskyltsinformation

Visar trafikskyltar under körningen.

Indikatorn blinkar när maxhastigheten på trafikskylten som registrerats av trafikskyltsinformationen överskrids.

■ Klocka

Visar klockan.

Du kan ställa in tiden manuellt eller ändra klockans display att visa 12-timmarsformat eller 24-timmarsformat.

➤ **Klocka** S. 166

➤ **Klockinställning** S. 304

■ Aktuellt läge för ACC med funktion för efterföljande fordon vid låg hastighet och körfältsassistans

Visar det aktuella läget för ACC med funktion för efterföljande fordon vid låg hastighet och körfältsassistans.

➤ **Adaptiv farthållare (ACC) med efterföljande fordon vid låg hastighet (LSF)** S. 448

➤ **System för körfältsassistans (LKAS)** S. 468

» Utomhustemperatur

Temperatursensorn sitter i främre stötfångaren. Värme från vägbanan och avgaser från andra fordon kan påverka temperaturvisningen när fordonets hastighet understiger 30 km/tim.

Det kan ta flera minuter för displayen att uppdateras efter att temperaturavläsningen stabiliserats.

Du kan justera temperaturavläsningen.

➤ **Inställningar*** S. 155

➤ **Anpassade funktioner** S. 345

» Trafikskyltsinformation

Du kan aktivera och inaktivera trafikskyltsinformationens fortkörningsvarning.

➤ **Inställningar*** S. 155

➤ **Anpassade funktioner** S. 345

Förarinformationsgränssnitt

Displayen för förarinformation visar information såsom beräknad kvarvarande körsträcka och fordonets bränsleekonomi. Där visas också meddelanden som varningar och annan viktig information.

Ändra informationsvisning på displayen

Tryck på -knappen (hem) och vrid sedan på vänster väljarratt för att bläddra till det innehåll du vill se. Tryck på vänster väljarratt för att se detaljerad information.

Ändra informationsvisning på displayen

För att gå tillbaka till föregående skärm, tryck på -knappen (tillbaka).

Du kan lägga till och ta bort mätarnas innehåll.

 **Anpassa visning** S. 154

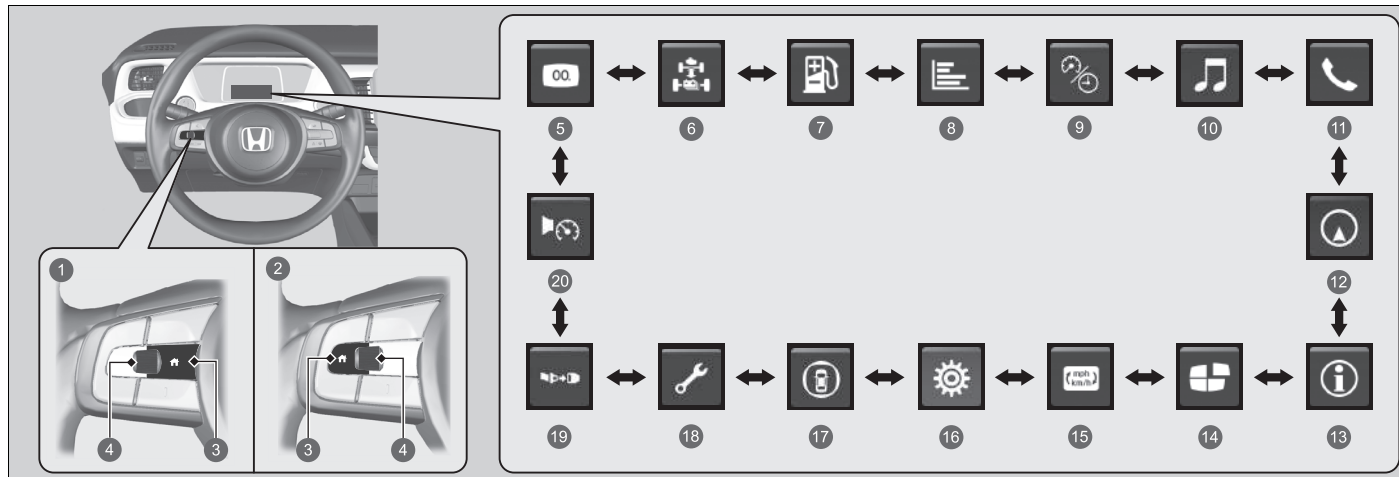

- | | |
|---|---|
| <ul style="list-style-type: none"> 1 Modeller med ljudanläggningsdisplay 2 Modeller med ljudanläggning i färg 3 -knapp (hem) 4 Vänster väljarratt 5 Enkelt ➤ S. 143 6 Kraftflöde ➤ S. 144 7 Räckvidd och bränsle ➤ S. 145 8 Bränsleekonomi ➤ S. 146 9 Hastighet och tid ➤ S. 147 10 Ljud* ➤ S. 149 | <ul style="list-style-type: none"> 11 Telefon* ➤ S. 149 12 Navigering* ➤ S. 149 13 Information ➤ S. 154 14 Anpassa visning ➤ S. 154 15 Ändra enheter ➤ S. 153 16 Inställningar* ➤ S. 155 17 Säkerhetsassistent* ➤ S. 152 18 Underhåll* ➤ S. 151 19 Säkerhetsbälten* ➤ S. 151 20 Hastighetslarm ➤ S. 150 |
|---|---|

■ Enkelt

Genom att välja enkelt läge kan du ställa in mätaren för att visa ett minimum av information.

Kraftflöde

Visar elmotorns och bensinmotorns kraftflöden och anger fordonets kraftkälla och om batteriet laddas.

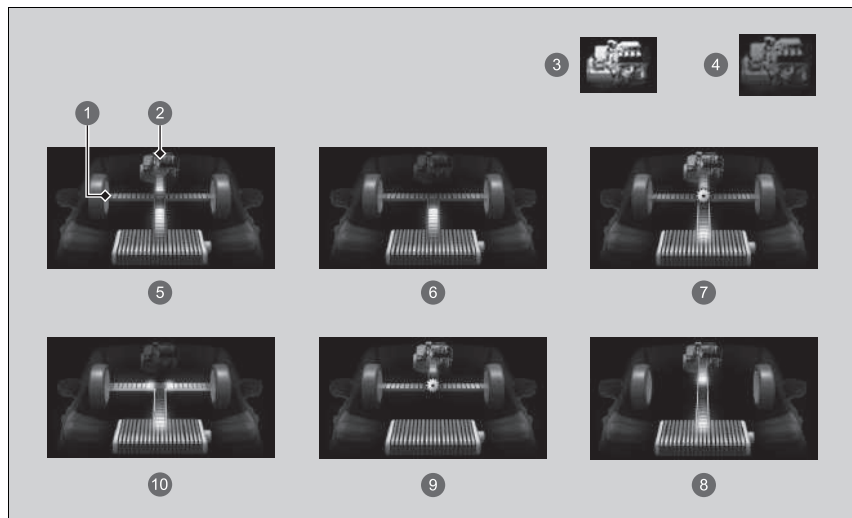

- 1 Kraftflöde
- 2 Bensinmotor
- 3 Bensinmotor PÅ
- 4 Bensinmotor AV
- 5 **Hybrid (HV)**: Kraften kommer från elmotorn och bensinmotorn.
- 6 **Elfordon (EV)**: Kraften kommer från elmotorn.
- 7 **Motor (direktdrivning)**: Bensinmotorn är igång och elmotorn laddar högspänningsbatteriet.
- 8 Bensinmotorn är igång och elmotorn laddar högspänningsbatteriet.
- 9 Kraften kommer enbart från motorn.
- 10 **Regenerering**: Elmotorn laddar högspänningsbatteriet.

Kraftflöde

När fordonet står stilla med motorn igång kan följande visas på displayen med förrarinformation.



Räckvidd/bränsle/trippmätare

Vrid på vänster väljarratt för att växla mellan trippmätare A och trippmätare B.

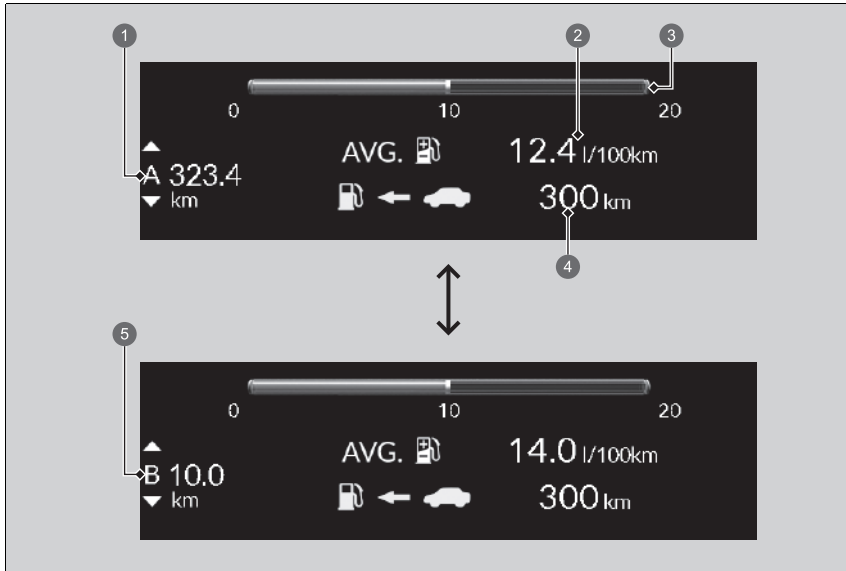

- ① Trippmätare A
- ② Genomsnittlig bränsleförbrukning
- ③ Momentan bränsleförbrukning
- ④ Räckvidd
- ⑤ Trippmätare B

■ Trippmätare

Visar fordonets totala körsträcka i kilometer eller miles sedan den senaste nollställningen. Mätare A och B kan användas för att mäta två olika resor.

■ Nollställning av trippmätare

Nollställ trippmätaren genom att visa den, trycka på vänster väljarratt och sedan välja **Återställ**. Trippmätaren återställs till **0.0**.

■ Genomsnittlig bränsleförbrukning

Visar den beräknade genomsnittliga bränsleförbrukningen för varje trippmätare i L/100 km eller mpg.

Displayen växlar vid inställda intervaller. När du nollställer en trippmätare återställs även mätaren för genomsnittlig bränsleförbrukning.

■ Momentan bränsleförbrukning

Den momentana bränsleförbrukningen visas som ett stapeldiagram i L/100 km eller mpg.

■ Räckvidd

Visar den beräknade sträcka som återstår med kvarvarande bränsle. Den uppskattade körsträckan baseras på fordonets nuvarande bränsleekonomi.

■ Bränsleekonomi

Visar genomsnittlig bränsleekonomi under de tre senaste körcyklerna (1–3) och den aktuella körcykeln (0) i L/100 km eller mpg.

Varje gång du ställer effektläget på ON uppdateras displayen och det äldsta sparade värdet raderas.

» Trippmätare

Växla mellan trippmätare A och trippmätare B genom att vrida på vänster väljarratt.

» Genomsnittlig bränsleförbrukning

Du kan välja när du vill nollställa den genomsnittliga bränsleförbrukningen.

▣ **Inställningar*** S. 155

▣ **Anpassade funktioner** S. 345

Hastighet och tid

Vrid på vänster väljarratt för att växla mellan trippmätare A och trippmätare B.



- ① Trippmätare A
- ② Förfluten tid
- ③ Medelhastighet
- ④ Trippmätare B

■ Trippmätare

➤ **Trippmätare** S. 146

■ Förfluten tid

Visar den tid som har förflutit sedan trippmätare A eller B senast nollställdes.

■ Medelhastighet

Visar medelhastighet i km/h sedan trippmätaren A eller B senast nollställdes.

⌘ Förfluten tid

Du kan välja när du vill nollställa den förflutna tiden.

➤ **Inställningar*** S. 155

➤ **Anpassade funktioner** S. 345

⌘ Medelhastighet

Du kan välja när du vill nollställa medelhastigheten.

➤ **Inställningar*** S. 155

➤ **Anpassade funktioner** S. 345

Ljud*

Visar aktuell ljudinformation.

➤ **Basfunktioner** S. 286

Telefon*

Visar aktuell telefoninformation.

➤ **Handsfreetelefonsystem** S. 359

Navigering*

Kompass

Visar kompasskärmen.

Sväng-för-sväng-vägledning

När vägledning ges av navigeringssystemet, Android Auto eller Apple CarPlay visas sväng-för-sväng-vägledning till din destination.

➤ **Se handboken till navigeringssystemet**

➤ **Apple CarPlay** S. 337

➤ **Android Auto** S. 341

» Navigering*

Du kan välja om den detaljerade vägbeskrivningsdisplayen ska visas eller ej under ruttanvisningar.

➤ **Anpassade funktioner** S. 345

När kompassen eller sväng-för-sväng-vägledningen visas kan du styra vissa navigeringsfunktioner på förarinformationsgränssnittet genom att vrida på vänster väljarratt.

➤ **Se handboken till navigeringssystemet**

Hastighetslarm

Aktiverar hastighetslarmet och ändrar inställningen för larmet.

Vrid på vänster väljarratt så ändras inställningen för hastighetslarmet enligt följande:

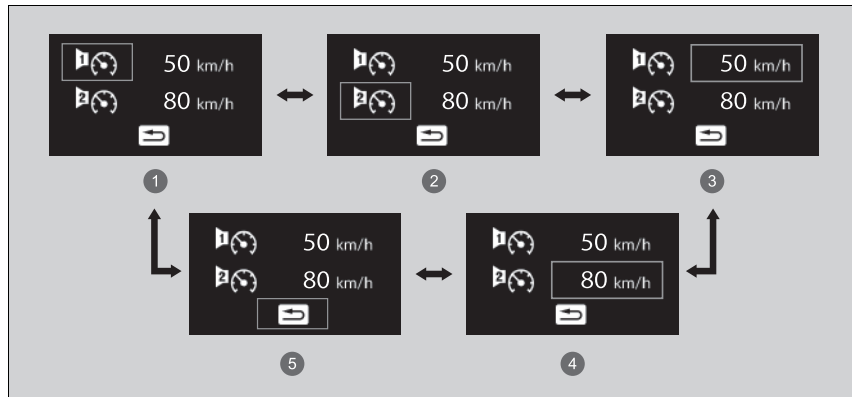

- 1 Hastighetslarm 1 På/Av*1
 - 2 Hastighetslarm 2 På/Av*1
 - 3 Hastighetslarm 1 inställd hastighet [50 km/h (30 mph)*1]
 - 4 Hastighetslarm 2 inställd hastighet [80 km/h (50 mph)*1]
 - 5 Back
- *1: Standardinställning

■ Säkerhetsbälten

Visar när något säkerhetsbälte spänns fast eller lossas.

■ Underhåll*

Visar servicepåminnelssystemet.

🔧 **Servicepåminnelssystem*** S. 528

Säkerhetsassistans

Anger status för avkörningsvarnarsystemet, döda vinkeln-informationssystemet* och CMBS, t.ex. På, Av eller Fel, med färg och bokstäver.

Följande färger visar status för något av de ovan nämnda systemen:

- Grönt: Systemet är påslaget.
- Grått: Systemet är avstängt.
- Gult: Det har uppstått ett problem i systemet.

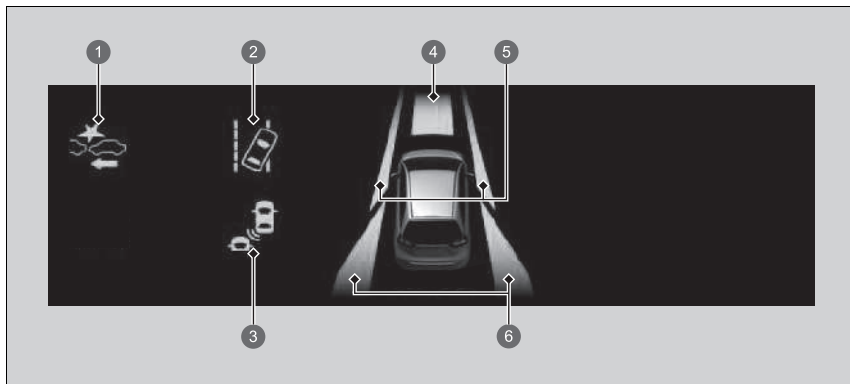

- 1 Ikon och statusinfo för CMBS
- 2 Ikon och statusinfo för avkörningsvarnarsystem
- 3 Ikon och statusinfo för döda vinkeln-information*
- 4 Områdesinfo för CMBS
- 5 Områdesinfo för avkörningsvarnarsystem
- 6 Områdesinfo för döda vinkeln-information*

» Säkerhetsassistans

Om ett system indikeras med färgen gult ska fordonet omedelbart kontrolleras av en återförsäljare.

För att slå på eller av varje system ska du först vrida på vänster väljarratt för att växla skärm. På nästa skärm kan du välja vilket system som ska slås på eller av.

► **Avkörningsvarnarsystem På och Av** S. 482

► **System för döda vinkeln-information***
S. 428

► **Aktivera/inaktivera CMBS** S. 440

Du kan också bekräfta status för varje funktion genom färgen på indikatorn för säkerhetsassistans.

► **Indikator för säkerhetsassistans (gul)** S. 122

► **Indikator för säkerhetsassistans (grön/grå)**
S. 124

■ Ändra enheter

Gör att du kan visa en annan hastighetsenhet på förrarinformationsgränssnittet och ställa in att de visade mätvärdena ska visas i antingen km/h eller mph.

Tryck och håll ned vänster väljarratt när du väljer  på displayen för förrarinformation. Varje gång du gör detta ändras enheten från km/h till mph eller vice versa. Därefter visas en bekräftelseskärm i några sekunder.



Anpassa visning

Ändra inställningarna enligt önskemål.

Ordna innehåll

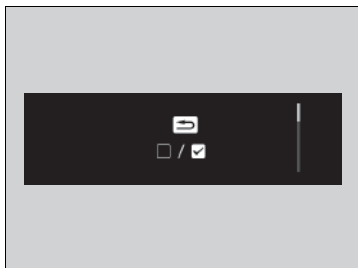
Du kan välja vilka ikoner som ska visas på hemskärmen.



1. Vrid på vänster väljarratt för att välja  och tryck sedan på vänster väljarratt.
2. Vrid på vänster väljarratt för att välja  och tryck sedan på vänster väljarratt.
3. Rulla vänster väljarratt för att bläddra mellan ikoner och tryck sedan på vänster väljarratt för att markera eller avmarkera dem.

Information

- Varnings- och informationsmeddelanden på förarinformationsgränssnittet

S. 125



►► Anpassa visning

Ikoner som är grå kan inte tas bort från hemskärmen.

Inställningar*

Vissa funktioner anpassas med hjälp av förarinformationsgränssnittet.

■ Så här går anpassningen till

Tryck på -knappen (hem) och välj sedan -skärmen (inställningar) genom att vrida vänster väljarratt medan effektläget är i läge ON, fordonet står helt stilla och växelväljaren är i läge **P**. Tryck sedan på vänster väljarratt.

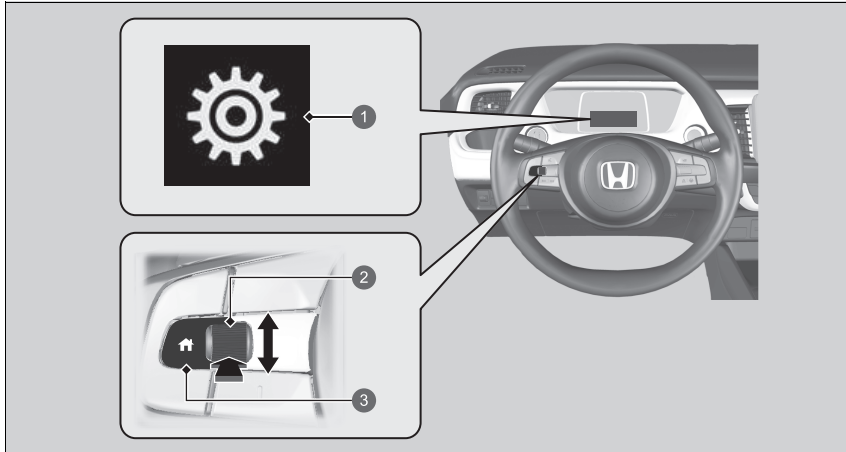

- 1 Förarinformationsgränssnitt
- 2 Vänster väljarratt
- 3 -knapp (hem)

»Inställningar*

Anpassa andra funktioner genom att vrida på vänster väljarratt.

- » **Lista över anpassningsbara alternativ** S. 156
- » **Exempel på anpassade inställningar** S. 160

Växla till **P** när du anpassar inställningarna.

■ Lista över anpassningsbara alternativ

Inställningsgrupp	Anpassade funktioner	Beskrivning	Valbara inställningar
Däcktrycksvarningssystem	—	Initierar däcktrycksvarningssystemet.	Initiera/Avbryt
	Varning avstånd framförv. fordon	Ändrar avståndet då det kollisionsminimerande bromssystemet (CMBS) signalerar.	Långt/Normalt*¹/Nära
	ACC bildetekteringssignal	Systemet avger ett pip när det upptäcker ett fordon, eller när fordonet är utom räckvidden för ACC.	PÅ/AV*¹
Förrassistanssystem, inst	Inställning avkörningsförebyggande system	Ändrar inställningen för det avkörningsförebyggande systemet.	Tidigt/Normalt/Fördröjt*¹
	Signal filhållningsassist.	Gör att systemet piper när LKAS avaktiveras.	PÅ/AV*¹
	Trafikskyltsinformation	Slår på och av trafikskyltsinformationen.	PÅ*¹/AV
	Trafikskyltsinformationens fortkörningsvarning	Slår på och av trafikskyltsinformationens fortkörningsvarning.	PÅ*¹/AV

*1: Standardinställning

Inställningsgrupp	Anpassade funktioner	Beskrivning	Valbara inställningar
Mätarinställning	Språk	Ändrar språk för systemet.	ENGLISH* ¹ /DEUTSCH/ ITALIANO/FRANÇAIS/ ESPAÑOL/PolSKI/ PORTUGUÊS/NEDERLANDS/ DANSK/SVENSKA/NORSK/ SUOMI/РУССКИЙ/ТҮРК
	Varningsmeddelande	Slår på och stänger av varningsmeddelandet för förarinformationsgränssnittet.	PÅ/AV* ¹
	Justera visning av utomhustemperatur	Justerar temperaturavläsningen med några grader.	-3 °C ~ ±0 °C* ¹ ~ +3 °C
	Tid nollställning "Trippmätare A"	Ändrar inställningen för nollställningen av trippmätaren A, den genomsnittliga bränsleförbrukning A, medelhastigheten A och den förflutna tiden A.	Vid fulltankning/När tändning slås från/Manuell återställning* ¹
	Tid nollställning "Trippmätare B"	Ändrar inställningen för nollställningen av trippmätaren B, den genomsnittliga bränsleförbrukning B, medelhastigheten B och den förflutna tiden B.	Vid fulltankning/När tändning slås från/Manuell återställning* ¹

* 1: Standardinställning

Inställningsgrupp	Anpassade funktioner	Beskrivning	Valbara inställningar
Mätarinställning	Volyminställning av alarm	Ändrar volymen för larm, såsom summer, varningar, blinkersljud och så vidare.	Max/Medel^{*1}/Min
	Hastighets-/avståndsenheter	Väljer trippmätarens enheter.	<div style="border: 1px solid black; padding: 2px;">Vänsterstyrd modell</div> km/h·km^{*1}/mph-miles <div style="border: 1px solid black; padding: 2px;">Högerstyrd modell</div> km/h·km/mph-miles^{*1}
Ljusinställning	Automatiskt helljus	Slår på och av det automatiska helljuset.	PÅ^{*1}/AV
	Känslighet automatisk ljus	Ändrar den tidsrymd som kupébelysningen ska vara tänd när du har stängt förardörren.	60 sek/30 sek^{*1}/15 sek
	Timer autom avstängning strålk	Ändrar den tidsrymd som de utvändiga lamporna ska vara tända när du har stängt förardörren.	60 sek/30 sek/15 sek^{*1}/0 sek
	Strålkastarnas integration med torkare	Ändrar inställningar för om vindrutetorkaren kopplas till när strålkastarna automatiskt tänds när strålkastarreglaget är i läget AUTO .	PÅ^{*1}/AV

*1: Standardinställning

Inställningsgrupp	Anpassade funktioner	Beskrivning	Valbara inställningar
Inställning dörrar	Indikering nyckellös öppning	LÅS/LÅS UPP – ytterbelysningen blinkar.	PÅ^{*1}/AV
	Automatisk återläsningstimer	Ändrar tiden det tar innan dörrarna låses och säkerhetssystemet aktiveras efter att du låser upp fordonet utan att någon dörr öppnas.	90 sek/60 sek/30 sek^{*1}
Återställning underhåll*	—	Återställer servicepåminnelsevisningen när du har utfört underhållsservice.	Avbryt/Alla förfallna punkter/Endast punkt A/Endast punkt B/Endast punkt 0/Endast punkt 1/Endast punkt 2/Endast punkt 3/Endast punkt 4/Endast punkt 5/Endast punkt 6/Endast punkt 7/Endast punkt 8/Endast punkt 9
Återställ allt	—	Avbryter anpassade ändringar som du har gjort eller återställer dem till standardinställningen.	Avbryt/OK

*1: Standardinställning

■ Exempel på anpassade inställningar

Anvisningar för att ändra inställningen **Tid nollställning "Trippmätare A"** till **Vid fulltankning** visas nedan. Standardinställningen för **Tid nollställning "Trippmätare A"** är **Manuell återställning**.

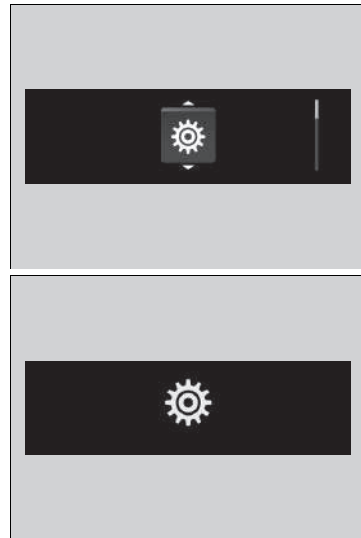

1. Tryck på knappen  för att välja  och tryck sedan på vänster väljarratt.



2. Vrid den vänstra väljarratten tills **Mätarinställning** visas på displayen.
3. Tryck på vänster väljarratt.
 - ▶ **Språk** visas först på displayen.

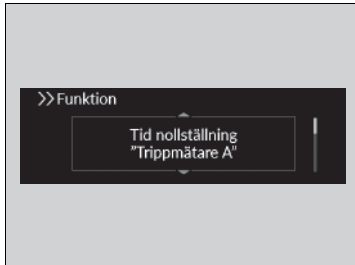

4. Vrid vänster väljarratt tills **Tid nollställning "Trippmätare A"** visas på displayen och tryck sedan på vänster väljarratt.
 - ▶ Displayen växlar till skärmen för anpassade inställningar där du kan välja **Vid fulltankning**, **När tändning slås från**, **Manuell återställning** eller **Tillbaka**.

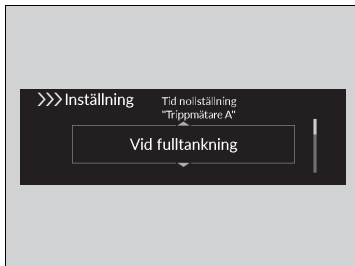

5. Vrid på vänster väljarratt för att välja **Vid fulltankning** och tryck sedan på vänster väljarratt.
 - ▶ Skärmen **Vid fulltankning** visas, och därefter återgår skärmen till menyskärmen för anpassning.



6. Vrid vänster väljarratt tills **Tillbaka** visas på displayen och tryck sedan på vänster väljarratt.
7. Upprepa steg 6 tills du återgår till den normala skärmen.

Körcykelpoäng/livstidspoäng

Visas i några sekunder när du ändrar effektläget till VEHICLE OFF. De har tre steg vardera. Beroende på ditt körsätt ökar eller minskar lövikonerna och mätaren för att visa att du har nått en annan nivå av bränsleekonomin.



- 1 Körcykelpoäng
- 2 Avancerar till steg 2
- 3 Avancerar till steg 3
- 4 Går tillbaka till steg 2
- 5 Går tillbaka till steg 1
- 6 Livstidspoäng

■ Återställa körcykelpoäng

1. Se till att växelväljaren är i läge **P**. Ställ effektläget på ON.
2. Om ECON-läget är aktiverat trycker du på **ECON**-knappen för att stänga av det.
3. Växla effektläget till VEHICLE OFF.
4. Växla effektläget till ON igen.
 - Se till att utföra steg 4 till 6 inom 30 sekunder.
5. Tryck ned bromspedalen två gånger.
6. Tryck på **ECON**-knappen två gånger.
7. Växla effektläget till VEHICLE OFF.

Reglage

Detta kapitel förklarar hur man använder de olika reglagen som är nödvändiga för att köra.

Klocka	166	Öppna och stänga rutorna	184	Elsidospeglar	209
Låsa och låsa upp dörrarna		Manövrera reglagen omkring ratten		Ställa in sätena	211
Nyckel	167	POWER-knapp	188	Kupékomfort	222
Svag signalstyrka hos den nyckelfria fjärrkontrollen	169	Belysning	191	Klimatanläggning	233
Låsa/låsa upp dörrarna från utsidan	170	Strålkastarjustering	198		
Låsa/låsa upp dörrarna från insidan	176	Automatiskt helljus	199		
Barnsäkra dörlås	178	Torkare och spolare	202		
Baklucka	179	Knapp för eluppvärmd bakruta/uppvärmd dörrspegel	205		
Säkerhetssystem		Reglage för ljusstyrka	206		
Startspärrsystem	181	Justera ratten	207		
Säkerhetssystemslarm*	182	Ställa in speglarna			
Superlås*	183	Innerbackspegel	208		

* Ej tillgängligt på alla modeller

Ställa in klockan

Du kan justera tiden på klockskärmen när effektläget står på ON.

Justering av tiden

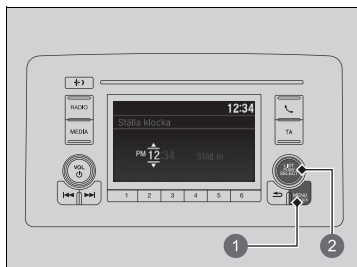

- 1 MENU/CLOCK-knapp
- 2 Väljarratt

Modeller med ljudanläggning i färg

Med MENU/CLOCK-knappen

1. Tryck och håll knappen **MENU/CLOCK** nedtryckt.
 - ▶ **Ställa klocka** väljs.
2. Vrid på för att ändra timvisning och tryck sedan på .
3. Vrid på för att välja minutvisning och tryck sedan på .
4. För att välja, vrid på och välj **Ställ in** och tryck därefter på .

»Ställa in klockan

Modeller med ljudanläggningsdisplay

Du kan ställa in klockan och anpassa visning av klockan.

▶ **Klockinställning** S. 304

Modeller med ljudanläggningsdisplay

Klockan på instrumentpanelen ändras också när ljud-/informationsskärmens klocka justeras.

»Med MENU/CLOCK-knappen

Modeller med ljudanläggning i färg

Nedanstående anvisningar är avsedda att visa hur väljarratten fungerar.

Vrid på för att välja.

Tryck på för att bekräfta.

Du kan ställa in klockdisplayen på att visa 12-timmarsklocka eller 24-timmarsklocka.

▶ **Så här anpassar du inställningarna** S. 265

Nyckel

Till detta fordon medföljer följande nyckel:

Den nyckelfria fjärrsändaren



Använd nycklarna för att slå på och av kraftsystemet, samt för att låsa och låsa upp alla dörrarna, bakluckan och tankluckan.

Inbyggd nyckel

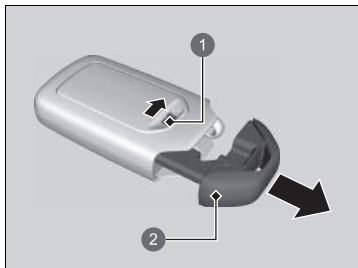

- 1 Frigöringsreglage
- 2 Inbyggd nyckel

Den inbyggda nyckeln kan användas för att låsa/låsa upp dörrarna när batteriet i den nyckelfria fjärrsändaren blir svagt och den elektriska funktionen för låsning/upplåsning är avaktiverad.

För att ta ut den inbyggda nyckeln, skjut in frigöringsknappen och dra sedan ut nyckeln. Du sätter tillbaka den inbyggda nyckeln genom att trycka in den i den nyckelfria fjärrkontrollen tills den klickar på plats.

Nyckel

Alla nycklar har ett startspärrsystem. Startspärrsystemet ökar fordonets skydd mot stöld.

➤ **Startspärrsystem** S. 181

Följ anvisningarna nedan för att undvika skador på nycklarna:

- Lämna inte nycklarna i direkt solljus eller på platser med hög temperatur eller luftfuktighet.
- Låt inte nycklarna falla i marken och ställ inte tunga föremål på dem.
- Håll nycklarna borta från vätskor, damm och sand.
- Ta inte isär nycklar annat än vid batteribyte.

Om kretsarna i nycklarna är skadade finns det risk för att kraftsystemet inte aktiveras och att fjärrsändaren inte fungerar.

Låt en återförsäljare undersöka nycklarna om de inte fungerar korrekt.

■ Nyckelnummerbricka

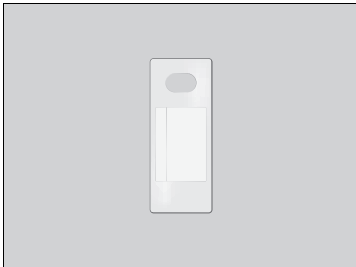

Innehåller ett nummer som du behöver om du köper en reservnyckel.

▣ Nyckelnummerbricka

Förvara brickan med nyckelnumret separat från nyckeln på en säker plats utanför fordonet.
Kontakta en återförsäljare om du vill köpa en extranyckel.

Kontakta en återförsäljare om du tappar nyckeln och inte kan aktivera kraftsystemet.

Svag signalstyrka hos den nyckelfria fjärrkontrollen

Fordonet sänder ut radiovågor för att lokalisera den nyckelfria fjärrkontrollen när dörrarna, bakluckan och tankluckan låses/låses upp*, eller för att aktivera kraftsystemet.

I följande fall kan låsningen/upplåsningen* av dörrarna och bakluckan, eller aktiveringen av kraftsystemet förhindras eller funktionen vara instabil:

- Starka radiovågor som skickas ut av närbelägen utrustning.
- Den nyckelfria fjärrkontrollen bärs tillsammans med telekommunikationsutrustning, bärbara datorer, mobiltelefoner eller annan trådlös utrustning.
- Ett metallföremål vidrör eller täcker den nyckelfria fjärrkontrollen.

☒ Svag signalstyrka hos den nyckelfria fjärrkontrollen

Kommunikationen mellan den nyckelfria fjärrsändaren och fordonet drar på batteriet i den nyckelfria fjärren. Batteriet varar i ungefär två år, men varierar något beroende på hur ofta fjärrkontrollen används.

Det drar på batteriet varje gång den nyckelfria fjärrkontrollen tar emot starka radiovågor. Undvik därför att placera den i närheten av elektrisk utrustning som tv-apparater och persondatorer.

Det går att minska batteriförbrukningen genom att stänga av mottagningen av radiovågor. När du håller ned lås- och upplåsningsknapparna samtidigt i cirka tre sekunder blinkar LED-lampan två gånger och radiovågsmottagningen stängs av.

Om du trycker på valfri knapp en gång på den nyckelfria fjärrkontrollen börjar den ta emot radiovågor igen.

* Ej tillgängligt på alla modeller

Låsa/låsa upp dörrarna från utsidan

■ Använda det nyckelfria systemet*

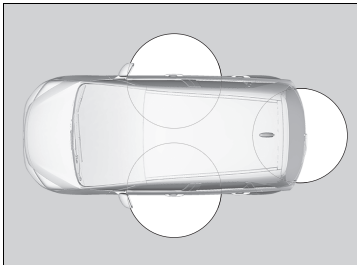

När du bär den nyckelfria fjärrkontrollen med dig kan du låsa/låsa upp dörrarna, tankluckan och bakluckan.

Du kan låsa/låsa upp dörrarna och bakluckan inom en radie på ca 80 cm från det utvändiga dörorthandtaget eller bakluckans utvändiga handtag.

► Låsa/låsa upp dörrarna från utsidan

Om innerbelysningsbrytaren står i det dörraktiverade läget tänds innerbelysningen när du låser upp dörrarna och bakluckan.

Inga dörrar öppnas: Belysningen tonas ut efter 30 sekunder. Dörrarna och bakluckan låses igen: Belysningen slocknar omedelbart.

► Innerbelysning S. 222

► Använda det nyckelfria systemet*

Om du inte öppnar någon av dörrarna eller bakluckan inom 30 sekunder från det att du låser upp fordonet med det nyckelfria systemet, låses dörrarna och bakluckan igen automatiskt.

Du kan endast låsa eller låsa upp dörrar med det nyckelfria systemet när effektläget står på VEHICLE OFF (LOCK).

■ Låsa dörrarna och bagageluckan

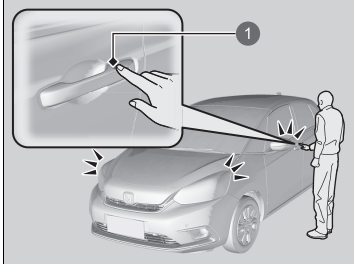

1 Dörrlässensor

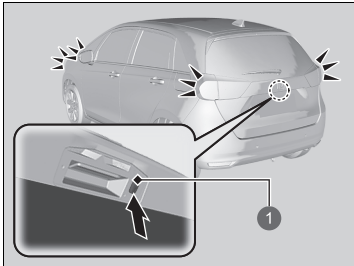

1 Låsknapp

Tryck på dörrlässensorn på framdörren eller tryck på låsknappen på bakluckan.

- Viss ytterbelysning blinkar tre gånger; alla dörrar och bakluckan låses och säkerhetslarmet aktiveras.

► Använda det nyckelfria systemet*

- Lämna inte den nyckellösa fjärrkontrollen i fordonet när du stiger ur fordonet. Ta den med dig.
- Även om du inte har någon nyckelfri fjärrkontroll kan du låsa/låsa upp dörrarna och bakluckan när någon annan som har en fjärrkontroll är inom räckvidden.
- Det kan hända att dörren låses eller låses upp om dörrhandtaget dränks in med vatten på grund av ett häftigt regnväder eller i en biltvätt när den nyckelfria fjärrkontrollen finns inom räckvidd från bilen.
- Om du fattar ett främre dörrhandtag eller vidrör en dörrlässensor med handskar, kan dörrsensorn svara långsamt eller inte svara med att låsa eller låsa upp dörrarna.
- När du låst dörren har du upp till två sekunder då du kan dra i dörrhandtaget för att bekräfta att dörren är låst. Om du behöver låsa upp dörren omedelbart efter att du låst den ska du vänta i minst två sekunder innan du tar tag i handtaget, annars kan dörren inte låsas upp.
- Det är inte säkert att det går att öppna dörren om du drar i handtaget omedelbart efter att du har fattat tag i det. Fatta tag i handtaget igen och bekräfta att dörren är upplåst innan du drar i handtaget.
- Även inom denna 80 cm-radie kan det hända att det inte går att låsa/låsa upp dörrarna och bakluckan med den nyckelfria fjärrkontrollen om den hålls över eller under det utvändiga dörrhandtaget.
- Det kan hända att fjärrsändaren inte fungerar om den är för nära dörren eller dörrglaset.

* Ej tillgängligt på alla modeller

■ Låsa upp dörrarna och bagageluckan

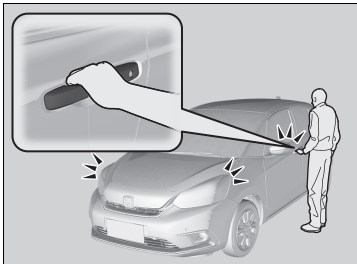

Ta tag i framdörrens handtag:

- Alla dörrar, bakluckan och tankluckan låses upp.
- Vissa utvändiga lampor blinkar en gång.

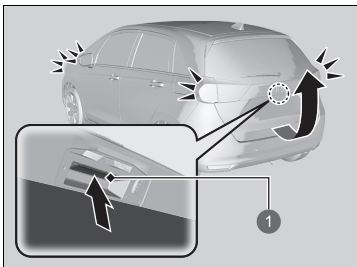

Tryck på det yttre handtaget:

- Bagageluckan låses upp.
- Vissa utvändiga lampor blinkar en gång.
- **Öppna/stänga bakluckan** S. 180

1 Yttre handtag

Använda fjärrsändaren

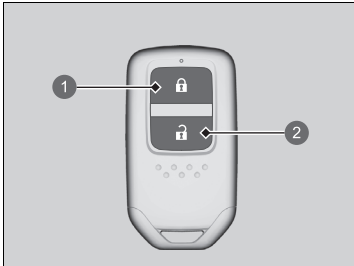

- 1 Låsknapp
- 2 Upplåsningsknapp

■ Låsa dörrarna och bagageluckan

Tryck på låsknappen.

- Vissa yttre lampor blinkar tre gånger, alla dörrar, bakluckan och tanklocksluckan går i lås och säkerhetssystemet* aktiveras.

■ Låsa upp dörrarna och bagageluckan

Tryck på upplåsningsknappen.

- Viss yttre belysning blinkar en gång och alla dörrar, bakluckan och tankluckan låses upp.

» Använda fjärrsändaren

Om du inte öppnar någon av dörrarna eller bakluckan inom 30 sekunder från det att du låser upp fordonet med fjärrkontrollen så låses dörrarna igen automatiskt. Du kan ändra timern för säkerhetsdörrlåsing.

Modeller med ljudanläggning i färg

► **Inställningar*** S. 155

Modeller med ljudanläggningsdisplay

► **Så här anpassar du fordonsinställningarna** S. 352

Du kan endast låsa eller låsa upp dörrar med fjärrsändaren när effektläget står på VEHICLE OFF (LOCK).

Modeller med nyckelfritt system med högerstyrning

Du kan inte låsa dörrarna när den nyckelfria fjärrkontrollen är inuti fordonet, och summern ljuder. Om du behöver låsa någon av dörrarna medan fjärrsändaren fortfarande ligger kvar i fordonet gör du något av följande fyra gånger:

- Tryck på låsknappen på den nyckelfria fjärrsändaren.
- Vrid om nyckeln i låset för att låsa.
- Tryck på dörrlåssensorn på framdörren eller tryck på låsknappen på bakluckan.

Fjärrsändaren använder lågeffektssignaler, vilket innebär att räckvidden varierar beroende på omgivningen.

Fjärrsändaren låser inte fordonet när någon av dörrarna eller bagageluckan är öppen.

* Ej tillgängligt på alla modeller

Låsa/låsa upp dörrarna med en nyckel

Om lås- eller upplåsningsknappen på fjärrkontrollen inte fungerar använder du nyckeln istället.

Sätt i nyckeln helt och vrid om.

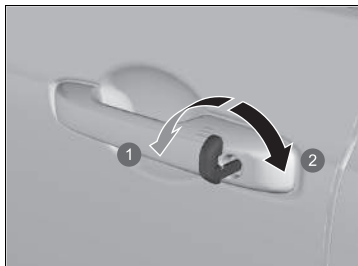

- 1 Lås
- 2 Lås upp

►► Använda fjärrsändaren

Om fjärrsändarens räckvidd plötsligt börjar variera håller batteriet troligen på att ta slut.

Om lysdioden inte tänds när du trycker på någon av knapparna har batteriet tagit slut.

► **Byta knappcells batteri** S. 576

►► Låsa/låsa upp dörrarna med en nyckel

När förardörren låses/låses upp med en nyckel kommer alla övriga dörrar att låsas/låsas upp samtidigt.

Om du låser upp en dörr med inbyggd nyckel medan larmsystemet är aktiverat ljuder larmet.

■ Låsa en dörr utan att använda nyckel

Om du inte har nyckeln på dig, eller om du av någon anledning inte kan låsa upp en dörr med nyckel kan du låsa dörren utan den.

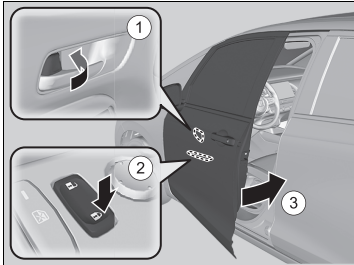

■ Låsning av förardörren

Tryck låstappen framåt ① eller tryck centrallåsknappen i låsningsriktningen ② och dra därefter ut och håll i det utvändiga dörrhandtaget ③. Stäng dörren och släpp sedan handtaget.

■ Låsning av passagerardörrarna

Skjut låstappen framåt och stäng dörren.

■ Skyddssystem mot utelåsning

Dörrarna och bakluckan kan inte låsas när den nyckelfria fjärrkontrollen finns inne i bilen.

► Låsa en dörr utan att använda nyckel

När du låser förardörren låser du samtidigt övriga dörrar och bagageluckan.

Innan du låser en dörr ska du se till att nyckeln inte är kvar i fordonet.

Låsa/låsa upp dörrarna från insidan

■ Använda låstappen

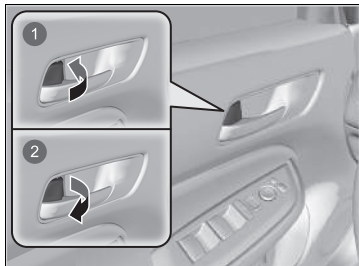

- 1 Lås
- 2 Lås upp

■ **Låsa dörren**
Skjut låstappen framåt.

■ **Låsa upp dörren**
Dra låstappen bakåt.

» Använda låstappen

När du låser/låser upp dörren med hjälp av låsknappen på förardörren så låses/upplåses alla övriga dörrar och bakluckan samtidigt.

■ Upplåsning av bilen med framdörrens inre handtag

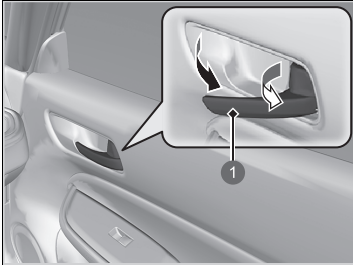

1 Invändigt handtag

Dra i handtaget på insidan av framdörren.

► Dörren låses upp och öppnas i en rörelse.

■ Använda centrallåsknappen

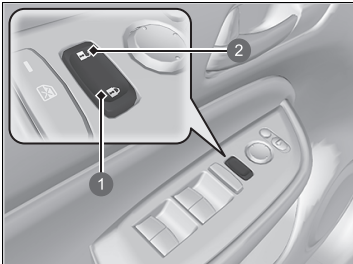

- 1 Lås
- 2 Lås upp

Tryck på centrallåsknappen enligt bilden för att låsa eller låsa upp alla dörrar och bakluckan.

☒ Upplåsning av bilen med framdörrens inre handtag

Handtaget på insidan av framdörrarna är utformat så att föraren och passageraren fram, kan öppna dörren i en rörelse. Denna funktion kräver dock att de personer som sitter i framsätet aldrig drar i handtaget på insidan av framdörren medan fordonet är i rörelse.

Barn bör alltid åka i baksätet där dörrarna har barnlås.

☒ **Barnsäkra dörrlås** S. 178

☒ Använda centrallåsknappen

När du låser/låser upp förardörren med centrallåsknappen kommer alla andra dörrar och bakluckan att låsas/låsas upp samtidigt.

Barnsäkra dörrlås

Barnlåsen förhindrar bakdörrarna från att öppnas från insidan oavsett i vilket läge låstappen står.

Aktivera dörrarnas barnlås

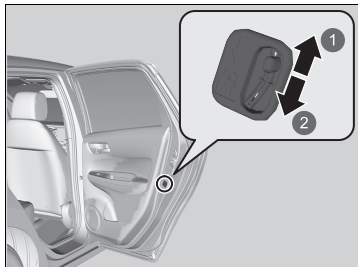

- 1 Lås upp
- 2 Lås

Skjut spaken i bakdörren till låsläget och stäng dörren.

När du öppnar dörren

Öppna dörren med dörrhandtaget på utsidan.

►► Barnsäkra dörrlås

För att öppna dörren från insidan när dörrens barnlås är aktiverat för du låstappen i upplåsningläget, hissar ner det bakre fönstret, sticker ut handen genom fönstret och drar i dörrhandtaget från utsidan.

Försiktighetsåtgärder för att öppna/stänga bakluckan

Se till att det inte finns några människor eller föremål i närheten av bakluckan när du öppnar eller stänger den.

- Öppna bakluckan hela vägen.
 - ▶ Om bagageluckan inte är helt öppen finns det risk för att den börjar stängas av sig egen tyngd.
- Var försiktig när det är blåsig. Vinden kan få bakluckan att slå igen.

Håll bakluckan stängd när du kör för att:

- ▶ Undvika potentiella skador.
- ▶ Förhindra att avgaser tränger in i fordonet.
 - 📄 **Kolmonoxid** S. 101

📄 Försiktighetsåtgärder för att öppna/stänga bakluckan

⚠ VARNING

Om personer kommer i vägen för en baklucka som öppnas eller stängs finns risk för allvarliga skador.

Se till att inga personer står för nära bakluckan innan du öppnar eller stänger den.

Var försiktig så att du inte slår i huvudet i bakluckan eller klämmer fingrarna mellan bakluckan och bagageutrymmet när du stänger luckan.

Undvik att stå framför avgasröret när du lastar i eller ur bagage ur bagageutrymmet när motorn går på tomgång. Du riskerar att bränna dig.

Låt aldrig passagerare åka i bagageutrymmet. De kan skadas vid häftiga inbromsningar, hastiga accelerationer eller en kollision.

Öppna/stänga bakluckan

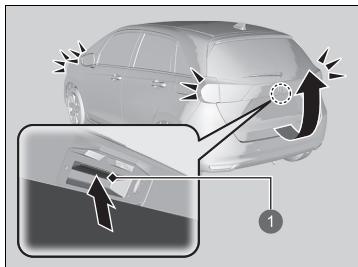

1 Yttre handtag

När alla dörrar är upplåsta, är även bagageluckan upplåst. Tryck på bakluckans yttre handtag och lyft upp bakluckan.

Modeller med nyckelfritt system

Om du har med dig den nyckelfria fjärrkontrollen behöver du inte låsa upp bakluckan innan du öppnar den.

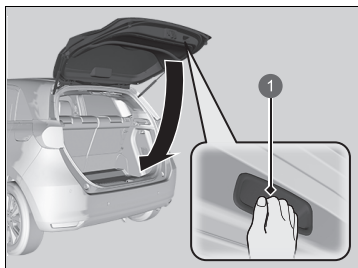

1 Invändigt handtag

Du stänger bakluckan genom att fatta tag i handtaget på insidan, dra ner bakluckan och trycka igen den från utsidan.

►► Öppna/stänga bakluckan

- Lämna inte den nyckellösa fjärrkontrollen i fordonet när du stiger ur fordonet. Ta den med dig.

Modeller med nyckelfritt system

- Även om du inte har någon nyckelfri fjärrkontroll kan du låsa upp bagageluckan när någon annan har en fjärrkontroll inom räckvidden.

Startspärrsystem

Startspärrsystemet förhindrar att en nyckel som inte har förregistrerats startar kraftsystemet. Varje enskild nyckel är utrustad med elektroniska sändare som använder elektroniska signaler för att bekräfta nyckeln.

Var uppmärksam på följande när du trycker på **POWER**-knappen:

- Låt inte föremål som sänder ut kraftiga radiovågor komma nära **POWER**-knappen.
- Se till att nyckeln inte skymms av eller kommer i beröring med metallföremål.
- Låt inte en nyckel från ett annat startspärrsystem komma nära **POWER**-knappen.

Lägg inte nyckeln nära magnetiska föremål. Elektroniska apparater som TV och ljudanläggningar avger starka magnetfält. Observera att även en nyckelknippa kan bli magnetisk.

Startspärrsystem

OBS!

Om du lämnar tändningsnyckeln kvar i fordonet finns det risk för stöld eller att fordonet oavsiktligt kommer i rörelse. Ta alltid med dig tändningsnyckeln när du lämnar fordonet utan tillsyn.

Modifiera inte systemet och bygg inte på det med andra komponenter.

Att göra detta kan skada systemet och göra fordonet funktionsodugligt.

Kontakta en återförsäljare om systemet upprepade gånger misslyckas med att identifiera nyckelkoden. Kontakta återförsäljaren om du har tappat bort nyckeln och inte kan starta fordonet.

Högerstyrd modell

Tryck ner och håll kvar bromspedalen innan du ställer effektläget på ON första gången efter att 12 V-batteriet har kopplats ur.

Säkerhetssystemslarm*

Säkerhetslarmet aktiveras när du öppnar bakluckan, motorhuven eller dörrarna med våld. Larmet aktiveras inte om du öppnar bakluckan eller dörrarna med fjärrsändaren eller det nyckelfria systemet*.

■ När säkerhetslarmet aktiveras

Signalhornet ljuder i intervaller och all ytterbelysning blinkar.

■ Så här inaktiverar du säkerhetslarmet

Lås upp fordonet med hjälp av fjärrsändaren eller det nyckelfria systemet* eller genom att vrida effektläget till ON. Systemet, inklusive signalhornet och de blinkande lamporna, inaktiveras.

■ Ställa in säkerhetslarmet

Säkerhetslarmet aktiveras automatiskt när följande villkor är uppfyllda:

- Effektläget är inställt på VEHICLE OFF (LOCK).
- Motorhuven är stängd.
- Alla dörrar och bakluckan har låsts utifrån med nyckeln, fjärrsändaren eller det nyckelfria systemet*.

■ När säkerhetslarmet aktiveras

Säkerhetslarmindikatorn i instrumentpanelen blinkar och blinkningsintervallet ändras efter cirka 15 sekunder.

■ Så här inaktiverar du säkerhetslarmet

Säkerhetssystemets larm avbryts när fordonet låses upp med fjärrsändaren, det nyckelfria systemet* eller när effektläget ställs på ON. Indikatorn för säkerhetssystemets larm släcks samtidigt.

►► Säkerhetssystemslarm*

Modifiera inte systemet och bygg inte på det med andra komponenter.
Att göra detta kan skada systemet och göra fordonet funktionsodugligt.

Säkerhetssystemslarmet fortsätter i ca 5 minuter innan säkerhetssystemet avaktiveras.
Systemet går igenom tio 30-sekunders cykler, under vilka signalhornet ljuder och en nödsignallampa blinkar.
Beroende på omständigheterna kan säkerhetssystemet fortsätta vara aktivt i mer än 5 minuter.

Aktivera inte säkerhetslarmsystemet när någon sitter i fordonet eller ett fönster är öppet. Systemet kan oavsiktligt aktiveras i följande fall:

- Dörren låses upp med hjälp av låstappen.
- Öppna motorhuven med huvens öppningsreglage.

Om 12 V-batteriet tar slut efter att du har aktiverat säkerhetslarmet, så kan larmet utlösas när batteriet har laddats upp eller bytts ut.

Om detta händer inaktiverar du säkerhetslarmet genom att låsa upp en dörr med fjärrsändaren eller det nyckelfria systemet*.

Om du låser upp en dörr med inbyggd nyckel medan larmsystemet är aktiverat ljuder larmet.

Superlås*

Superlåsfunktionen kopplar ur låstapparna på alla dörrar.

■ Så här aktiverar du superlåsfunktionen

- Vrid om nyckeln i förardörren (i riktning mot fronten) två gånger inom fem sekunder.
- Tryck på fjärrkontrollens låsknapp två gånger inom fem sekunder.

Modeller med nyckelfritt system

- Tryck på dörrlåssensorn på dörrhandtaget eller tryck på låsknappen på bakluckan två gånger inom fem sekunder.

■ Så här inaktiverar du superlåsfunktionen

Lås upp förardörren med fjärrsändaren eller det nyckelfria systemet*.

Superlås*

VARNING

Ingen får uppehålla sig i fordonet när superlåset är aktiverat. Personer som stängs in i fordonet kan bli allvarligt sjuka eller dö av den värme som uppstår när fordonet lämnas i solen.

Kontrollera att ingen befinner sig i fordonet innan du aktiverar superlås.

Om du låser upp en dörr med inbyggd nyckel medan larmsystemet är aktiverat ljuder larmet.

* Ej tillgängligt på alla modeller

Öppna/stänga elfönsterhissar

Elfönsterhissarna kan öppnas och stängas med hjälp av reglagen på dörrarna när effektläget står på ON.

Förarsidans reglage kan användas för att öppna och stänga alla rutor. Elfönsterhissarnas låsknapp på förarsidan måste slås från (den ska inte vara intryckt, och indikatorn ska vara släckt) för att man ska kunna öppna och stänga fönstren någon annanstans än från förarsätet.

När elfönsterhissarnas låsknapp är intryckt tänds indikatorn och det går endast att manövrera förarfönstret. Använd elfönsterhissens låsknapp när du har barn i bilen.

» Öppna/stänga elfönsterhissar

VARNING

Om ett fönster stängs så att det klämmer någons händer eller fingrar kan detta orsaka allvarliga skador.

Se till att passagerarna inte är i närheten av fönstren innan du stänger dem.

VARNING: Ta alltid med dig tändningsnyckeln när du lämnar bilen även om andra sitter kvar i den.

Automatisk öppnings-/stängningsfunktion för alla rutor

Elfönsterhissarna kan manövreras i upp till 10 minuter efter det att effektläget ställts på VEHICLE OFF. Denna funktion avbryts när du stänger förardörren.

Automatisk backfunktion

Om ett elfönster känner motstånd vid automatisk stängning, avbryts stängningen och rutan öppnas igen.

Den automatiska backfunktionen för förarfönstret inaktiveras om man ihållande drar upp reglaget.

Den automatiska backfunktionen upphör att känna av när fönstret är nästan stängt så att det kan stängas helt.

■ Öppna/stänga rutor med den automatiska öppnings-/stängningsfunktionen

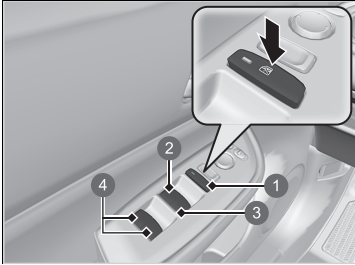

- ① Låsknapp för elfönsterhissar
- ② Förarens fönsterreglage
- ③ Fönsterreglage för passagerare fram*
- ④ Fönsterreglage för passagerare bak*

■ Manuell funktion

Så här öppnar du: Tryck ner reglaget och håll kvar det tills önskat läge nås.

Så här stänger du: Dra upp reglaget och håll kvar det tills önskat läge nås.

■ Automatisk funktion

Så här öppnar du: Tryck ner reglaget med fast hand.

Så här stänger du: Dra upp reglaget med fast hand.

Fönstret öppnas eller stängs fullständigt. Du kan när som helst stoppa fönstret genom att snabbt trycka eller dra i reglaget.

* Ej tillgängligt på alla modeller

Öppna/stänga fönster utan den automatiska öppnings-/stängningsfunktionen *

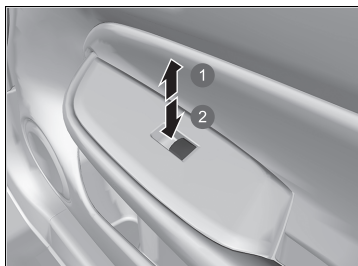

Så här öppnar du: Tryck ned reglaget.

Så här stänger du: Dra upp reglaget.

Släpp reglaget när fönstret nått önskat läge.

- 1 Stäng
- 2 Öppna

Öppna/stänga rutor med fjärrsändaren *

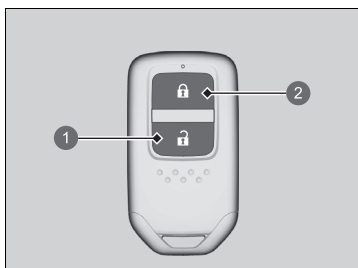

Så här öppnar du: Tryck på upplåsningsskappen och tryck sedan in den igen inom 10 sekunder och håll den intryckt.

Så här stänger du: Tryck på låsknappen och tryck sedan in den igen inom 10 sekunder och håll den intryckt.

Upprepa proceduren om fönstren stannar halvvägs.

- 1 Upplåsningsskapp
- 2 Låsknapp

■ Stänga fönstren med nyckeln *

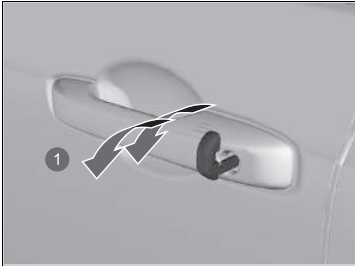

1 Stäng

Så här stänger du: Lås förardörren med nyckeln. Inom 10 sekunder från det att nyckeln återförts till mittenläget vrider du om nyckeln åt låshållet och håller kvar den där.

Släpp nyckeln för att stoppa rutorna i önskat läge. Om du vill ha ytterligare justering, upprepa samma moment.

POWER-knapp

■ Byte av effektläge

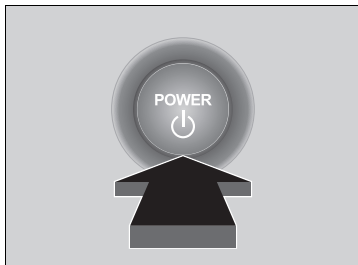

Om du bär den nyckellösa fjärrkontrollen och trycker på **POWER**-knappen utan att bromspedalen trycks ner ändras effektläget i följande ordning: VEHICLE OFF→ACCESSORY→ON→VEHICLE OFF.

VEHICLE OFF:

Fordonet stängs av.

ACCESSORY:

Ljudanläggningen och vissa tillbehör kan användas.

ON:

Alla tillbehör kan användas.

☒ POWER-knapp

Om den nyckelfria fjärrkontrollen är placerad i ett förvaringsutrymme eller annan plats där dess signal kan störas kanske inte effektläget ändras.

När effektläget ställs på ON ändras det till ACCESSORY om **POWER**-knappen trycks in när växellådan är i ett annat läge än **P**.

■ Automatisk strömförsörjning av

Om du lämnar ditt fordon under 30 till 60 minuter med växelväljaren i läget **P** och med effektläget ställt på ACCESSORY går systemet automatiskt till läget som liknar VEHICLE OFF (LOCK) för att 12 V-batteriet inte ska laddas ur.

När systemet är i detta läge: Rattlåset aktiveras inte. Du kan inte låsa eller låsa upp dörrar med fjärrsändaren eller det nyckelfria systemet*. Tryck två gånger på knappen **POWER** för att växla till läge VEHICLE OFF (LOCK).

■ Effektlägespåminnare

Om du öppnar förardörren när effektläget är i ACCESSORY ljuder en varningssummer.

* Ej tillgängligt på alla modeller

■ Påminnare för nyckelfri fjärrsändare

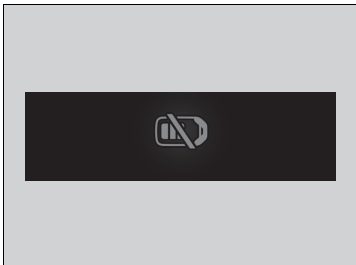

När effektläget är inställt på något annat läge än OFF och du tar ut den nyckelfria fjärrkontrollen ur fordonet och stänger dörren kommer ett larm att ljuda. Om larmet fortsätter att ljuda placerar du den nyckelfria fjärrkontrollen på en annan plats.

■ När effektläget står på ACCESSORY.

Larmet ljuder från fordonet utsida.

■ När effektläget står på ON

Ett larm ljuder både inne i och utanför fordonet. Dessutom tänds en varningsindikator på instrumentpanelen.

►► Påminnare för nyckelfri fjärrsändare

När den nyckelfria fjärrsändaren befinner sig i systemets räckvidd och förardörren är stängd, stängs varningsfunktionen av.

Om den nyckelfria fjärrkontrollen tas ut ur fordonet efter att kraftsystemet har startats kan du inte längre ändra läget för **POWER**-knappen eller starta om kraftsystemet. Kontrollera alltid om fjärrsändaren är i fordonet när du trycker på **POWER**-knappen.

Varningssummern aktiveras inte när du tar ut den nyckelfria fjärrsändaren ur fordonet genom ett fönster.

Placera inte den nyckelfria fjärrsändaren på instrumentbrädan eller i handskfacket. Detta kan leda till att varningssummern aktiveras. Under vissa andra omständigheter, som kan förhindra att fordonet lokaliserar fjärrsändaren, kan varningssummern utlösas även om fjärrsändaren är inom systemets räckvidd.

Belysning

■ Strålkastare/positionsljus

Belysningen slås på automatiskt beroende på omgivningens ljusstyrka. Den kan även slås på och av manuellt.

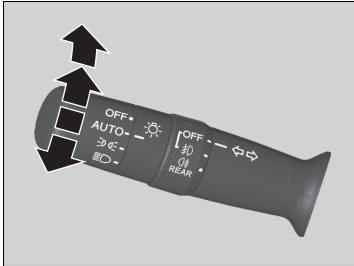

Den yttre belysningen tänds automatiskt när ljusströmbrytaren är inställd på **AUTO** medan effektläget står på ON.

■ Manuell funktion

Strålkastare/positionsljus:

Vrid ljusströmbrytaren till .

Positionsljus:

Vrid ljusströmbrytaren till .

Strålkastare/positionsljus av:

Vrid ljusströmbrytaren till **OFF** och släpp den när växelväljaren är i läge **P** och parkeringsbromsen är åtdragen.

- Lamporna tänds automatiskt igen när:
- Ljusströmbrytaren vrids till **OFF** igen och släpps.
- Växelläget ändras från **P** och parkeringsbromsen frikopplas.



☒ Belysning

När lamporna är på lyser indikatorn för tänd belysning på instrumentpanelen.

☒ **Indikator för tänd belysning** s. 117

☒ Strålkastare/positionsljus

När positionsljusen är tända tänds även bakljusen och bakre nummerskyltsbelysningen.

När ljusströmbrytaren vrids till läge  eller  och strömmen är i läge OFF ljuder en summer när förardörren öppnas.

När ljusströmbrytaren vrids till **AUTO** och omgivningens ljus är lågt tänds strålkastarna och positionsljusen när du låser upp en dörr. De stängs av när dörren låses.

Ljussensorn sitter placerad såsom figuren nedan visar. Täck inte över ljusgivaren.

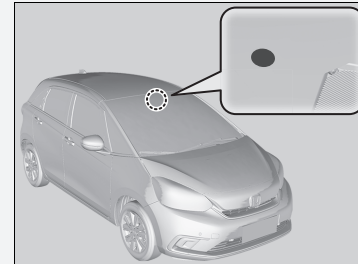

■ Helljus

När helljusen är tända trycker du spaken framåt. Dra spaken bakåt för att återgå till halvljus.

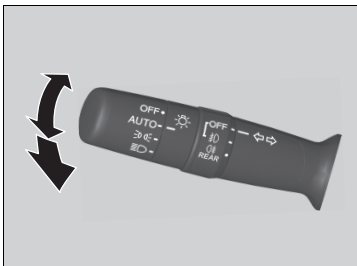

■ Blinka med helljuset

Dra spaken bakåt för att slå på helljuset.

- Släpp spaken för att återgå till halvljus.

Blinkers

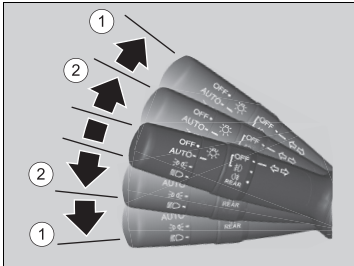

Blinkers kan användas när effektläget står i läge ON.

■ ①: Blinkers

Tryck spaken uppåt eller nedåt, beroende på i vilken riktning du vill svänga. När du gör det blinkar blinkersarna.

■ ②: Pulsstyrda blinkers

När du trycker spaken lite uppåt eller nedåt och sedan släpper den blinkar blinkersarna tre gånger.

- Om du trycker lätt på spaken i motsatt riktning medan det blinkar slutar blinkningen.

»Blinkers

Blinkersindikatorn på instrumentpanelen blinkar när de externa blinkersarna blinkar.

► **Indikatorer** S. 106

Strålkastarnas integration med torkare

Strålkastarna tänds automatiskt när torkarna används flera gånger inom ett visst antal intervall och strålkastarreglaget är i läge **AUTO**.

Strålkastarna stängs automatiskt av några minuter senare om torkarna har stoppats.

Funktionen automatisk ljusavstängning

Strålkastarna, övrig yttre belysning och instrumentpanelens belysning släcks 15 sekunder efter att du ställt effektläget på VEHICLE OFF (LOCK), tagit fjärrkontrollen med dig och stängt förardörren.

Positionsljusen fortsätter dock att lysa när omkopplaren är i läget .

Om du ställer effektläget på LOCK och strålkastarens omkopplare är på, men du inte öppnar dörren, släcks lamporna efter tio minuter (tre minuter om omkopplaren är i **AUTO**-läget).

Lamporna slås på igen när du låser upp eller öppnar förardörren. Om du låser upp dörren men inte öppnar den inom 15 sekunder släcks lamporna. Om du öppnar förardörren hörs en varningssignal som talar om att belysning en är tänd.

Strålkastarnas integration med torkare

Den här funktionen aktiveras när strålkastarna är släckta i **AUTO**. Instrumentpanelens ljusstyrka ändras inte när strålkastarna tänds.

Vid mörka yttre ljusförhållanden kopplar den automatiska ljusregleringen till strålkastarna oavsett antal svep som sker med torkarna.

Du kan slå på och av strålkastarnas integration med torkare.

Modeller med ljudanläggning i färg

► **Inställningar*** S. 155

Modeller med ljudanläggningsdisplay

► **Så här anpassar du fordonsinställningarna**
S. 352

Funktionen automatisk ljusavstängning

Du kan ändra tidsinställningen för den automatiska avstängningen av strålkastarna.

Modeller med ljudanläggning i färg

► **Inställningar*** S. 155

Modeller med ljudanläggningsdisplay

► **Så här anpassar du fordonsinställningarna**
S. 352

Dimljus

Dimljusen kan användas när effektläget står i läge ON.

■ Främre dimljus*

Kan användas när parkeringsljusen eller strålkastarna är på.



■ Bakre dimljus

Kan användas när strålkastarna eller de främre dimljusen är på.

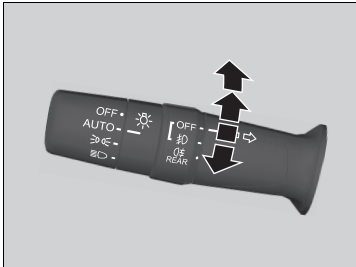

■ Strömbrytare för främre och bakre dimljus*





Så här slår du på de främre dimljusen:

Vrid omkopplaren uppåt från läge **OFF** till läge . -indikatorn tänds.

Så här slår du på de främre och bakre dimljusen:

Vrid omkopplaren ett hack uppåt från -läget. Indikatorerna  och  tänds.

Så här slår du på de bakre dimljusen:

Vrid reglaget ett hack uppåt från -läget och vrid sedan ett steg nedåt från -läget. -indikatorn förblir tänd.

För att stänga av det bakre dimljuset vrider du strålkastarreglaget till **OFF**.

* Ej tillgängligt på alla modeller

■ **Strömbrytare för bakre dimljus***



Så här slår du på de bakre dimljusen:

Vrid omkopplaren till ☁. Indikatorn ☁ tänds.

Halvljus/varselljus

Varselljusen tänds under följande omständigheter:

- Effektläget är inställt på ON.
- Strålkastarreglaget står i läge **AUTO**.
- Omgivningen är ljus.

När fordonet stoppas och du vrider ljusströmbrytaren till **OFF** och släpper den släcks halvljusen/varselljusen. När växelläget ändras från **P** och parkeringsbromsen frikopplas tänds ljusen igen. Om ljusströmbrytaren ännu en gång vrids till **OFF** tänds ljusen annars igen.

Halvljus/varselljus

Halvljusen/varselljusen och positionsljusen har samma ljuskälla.

Halvljusen/varselljusen är starkare än positionsljusen.

Halvljusen/varselljusen tänds inte om positionsljusen har slagits på manuellt.

Strålkastarjustering

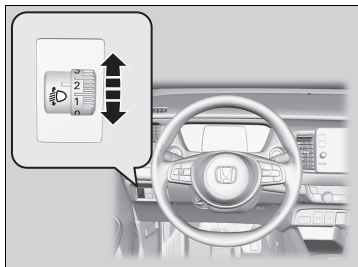

Du kan justera halvljusstrålkastarnas vertikala vinkel när effektläget står i läge ON .

Vrid justeringsvredet för att välja en korrekt strålkastarvinkel.

Ju högre siffra på justeringsratten, desto lägre vinkel.

■ Så här väljer du läge för justeringsratten

Se tabellen nedan för lämplig inställning av justeringsratten beroende på fordonets passagerar- och lastförhållanden.

Tillstånd	Läge på justeringsratt
Förare	0
Föraren och en passagerare fram	1
Fem personer i fram- och baksätet	2
Fem personer i fram- och baksätet samt bagage i bagageutrymmet inom gränsen för maximal tillåten axelbelastning och maximala tillåten fordonsvikt	3
Endast föraren och bagage i bagageutrymmet inom gränsen för maximal tillåten axelbelastning och maximal tillåten fordonsvikt	3

►► Strålkastarjustering

Strålkastarna är anpassade för höger- och vänstertrafik, utan att justeringar eller maskeringar behöver göras enligt FN-förordning nr 48 Dover Regulation.

Automatiskt helljus

Den främre vidvinkelkameran upptäcker ljuskällor framför fordonet, som ljus hos ett framförvarande eller mötande fordon, eller gatljus. När du kör nattetid, växlar systemet automatiskt strålkastarna mellan halv- och helljus, beroende på situationen.

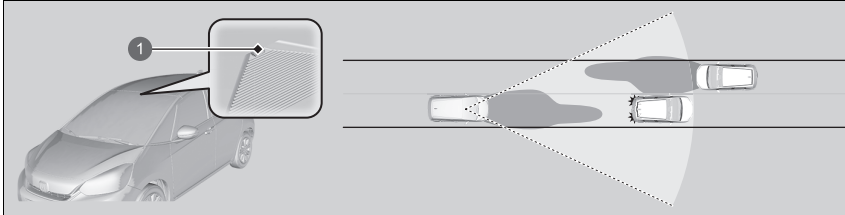

1 Främre vidvinkelkamera

Hur du använder automatiskt helljus

När alla följande villkor har uppfyllts aktiveras indikatorn för det automatiska helljuset och det automatiska helljuset aktiveras.

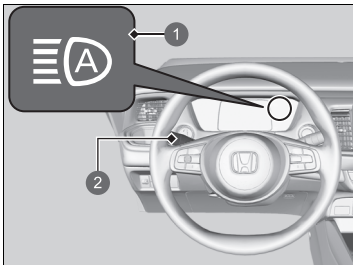

1 Indikator för automatiskt helljus

2 Ljusströmbrytare

- Effektläget är inställt på ON.
- Ljusströmbrytaren står i läge **AUTO**.
- Spaken står i halvljusläge.
- Strålkastarna har aktiverats automatiskt.
- Det är mörkt utanför fordonet.

Automatiskt helljus

Det automatiska helljuset fungerar inte alltid i alla situationer. Det här systemet finns endast för att hjälpa föraren. Var alltid uppmärksam på din omgivning och växla strålkastarna mellan helljus och halvljus manuellt vid behov.

Räckvidden och avståndet vid vilket kameran kan känna igen varierar beroende på förhållandena runt ditt fordon.

Angående hantering av kamera monterad på insidan av vindrutan, se följande.

► **Främre vidvinkelkamera** S. 494

För att det automatiska helljuset ska fungera korrekt:

- Placera inga föremål som reflekterar ljus på instrumentpanelen.
- Håll vindrutan runt kameran ren.
- Var försiktig vid rengöring av vindrutan så att du inte använder rengöringsmedlet på kameran.
- Fäst inga föremål, dekalering eller film i området runt kameran.
- Ta inte på kameran.

Kontakta en återförsäljare om kameran utsätts för kraftiga slag eller stötar eller om området runt kameran behöver repareras.

Om indikatorn för det automatiska helljuset inte slås på även när alla villkor har uppfyllts, kan du utföra någon av procedurerna nedan, och indikatorn slås på.

- Dra spaken mot dig och släpp den.
- Vrid ljusströmbrytaren till  och vrid sedan ljusströmbrytaren till **AUTO**.

■ Automatisk växling mellan helljus och halvljus

När det automatiska helljuset är aktiverat växlar strålkastarna mellan helljus och halvljus baserat på följande villkor.

Växlar till helljus:

Alla följande villkor måste uppfyllas innan helljuset tänds.

- Fordonets hastighet är 40 km/h eller högre.
- Det finns inga framförvarande eller mötande fordon med strålkastarna eller bakljusen påslagna.
- Det finns få gatljus på vägen framför.



Växlar till halvljus:

Något av följande villkor måste uppfyllas innan halvljuset tänds.

- Fordonets hastighet är 24 km/h eller lägre.
- Det finns ett framförvarande eller mötande fordon med strålkastarna eller bakljusen påslagna.
- Det finns många gatljus på vägen framför.

►► Automatisk växling mellan helljus och halvljus

I följande fall kan det automatiska helljussystemet kanske inte växla helljusen korrekt, eller så ändras tidpunkten för växling. I händelse av att den automatiska växlingsfunktionen inte passar dina körvanor kan du växla helljusen manuellt.

- Ljusstyrkan från framförvarande eller mötande fordon är stark eller svag.
- Sikten är dålig på grund av rådande väderhållanden (regn, snö, dimma, imma eller frost på vindrutan osv.).
- Omgivande ljuskällor som gatljus, elektroniska reklamskyltar och trafikljus lyser upp vägen framför dig.
- Ljusstyrkan i väglaget framför fordonet ändrar sig hela tiden.
- Vägen är gropig eller har många kurvor.
- Fordon som kör in precis framför dig eller ett fordon framför dig ligger inte i framförvarande eller mötande riktning.
- Fordonet är baktungt på grund av kraftig last.
- Ett vägmärke, spegel eller annat reflekterande objekt framför reflekterar starkt ljus mot fordonet.
- Det mötande fordonet försvinner ofta under träd vid vägkanten eller bakom mittbarriärer.
- Det framförvarande eller mötande fordonet är en motorcykel, cykel, elscooter eller annat litet fordon.

Det automatiska helljussystemet behåller strålkastarens halvljus när:

- Vindrutetorkarna fungerar i hög hastighet.
- Kameran har upptäckt tät dimma.

■ Manuell växling mellan helljus och halvljus

Om du vill växla strålkastarna mellan helljus och halvljus manuellt kan du följa någon av procedurerna nedan. Observera att när du gör detta släcks indikatorn för automatiskt helljus och det automatiska helljuset avaktiveras.

Med spaken:

Dra spaken mot dig för att blinka med helljuset och släpp den sedan eller tryck spaken framåt till helljusläget.

- För att återaktivera den automatiska helljuset, följ någon av procedurerna nedan och indikatorn för det automatiska helljuset tänds.
- Dra spaken mot dig och släpp den.
- Vrid ljusomkopplaren till  och sedan till **AUTO** när spaken står i halvljusläge.

Med ljusströmbrytaren:

Vrid ljusströmbrytaren till .

- För att återaktivera det automatiska helljuset, vrid ljusomkopplaren till **AUTO** när spaken är i läget för halvljus, och indikatorn för det automatiska helljuset tänds.

» Automatiskt helljus

Du kan stänga av och slå på det automatiska helljussystemet.

► Modeller med ljudanläggning i färg

► **Inställningar*** S. 155

► Modeller med ljudanläggningsdisplay

► **Så här anpassar du fordonsinställningarna**
S. 352

* Ej tillgängligt på alla modeller

Torkare och spolare

Vindrutetorkare/-spolare

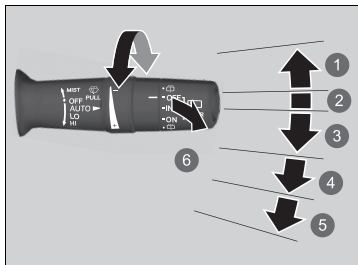

- 1 **MIST**
- 2 **OFF**
- 3 **AUTO**
- 4 **LO**: Långsam torkhastighet
- 5 **HI**: Snabb torkhastighet
- 6 **Vindrutespolare**

Vindrutetorkare och -spolare kan användas när effektläget står på ON.

■ MIST

Torkarna kör i hög fart tills du släpper spaken.

■ Torkarreglage (OFF, AUTO, LO, HI)

Flytta spaken uppåt eller nedåt för att ändra vindrutetorkarens inställningar.

■ Vindrutespolare

Spolar medan du drar spaken mot dig.

När du släpper spaken i mer än en sekund upphör spolandet, torkarna gör ytterligare två eller tre svep för att rengöra vindrutan och stannar sedan.

►►Torkare och spolare

■ OBS!

Använd inte torkarna när vindrutan är torr. Vindrutan kan repas eller torkkarbladen skadas.

Torkarmotorn kan stoppa motorn tillfälligt för att förhindra överbelastning. Vindrutetorkarna återgår till normal funktion inom några minuter (när kretsen har återgått till normal).

■ OBS!

Stäng av torkarna om ingen spolärvätska kommer. Pumpen kan skadas.

■ OBS!

I kall väderlek kan torkkarbladen frysa fast mot vindrutan. Vindrutetorkarna kan skadas om de används under sådana förhållanden. Använd eluppvärmningen för att värma vindrutan innan du slår på vindrutetorkarna.

Stanna på en säker plats om vindrutetorkaren stannar på grund av ett hinder, t.ex. ansamling av snö. Vrid torkarreglaget till **OFF** och ställ effektläget på **ACCESSORY** eller **VEHICLE OFF** och ta sedan bort hindret.

Automatiska intervalltorkare

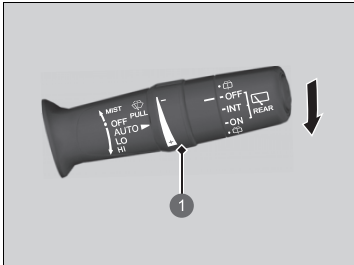

1 Justeringsring

När du trycker ner spaken till läge **AUTO** gör vindrutetorkare ett svep och går sedan över i automatiskt läge.

Vindrutetorkarna arbetar med intervall, i låg hastighet eller i hög hastighet med stopp beroende på hur mycket regn som regnsensor känner av.

Justering av AUTO-känslighet

När torkarfunktionen är inställd på **AUTO** kan du justera regnsensorns känslighet (med justeringsringen) så att torkarna används enligt dina önskemål.

Sensorkänslighet



Automatiska intervalltorkare

Regnsensorn är placerad såsom figuren nedan visar.

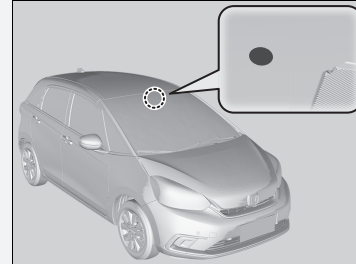

OBS!

AUTO ska alltid stängas av (**OFF**) före situationerna nedan för att förhindra allvarliga skador på torkarsystemet:

- Rengöring av vindrutan
- Körning genom en biltvätt
- Inget regn

■ Bakrutetorkare/-spolare

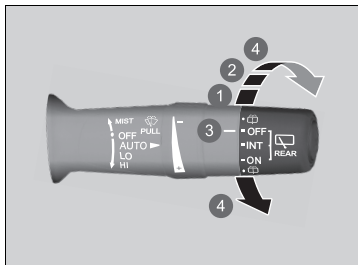

Den bakre vindrutetorkaren och -spolaren kan användas när effektläget står på ON.

■ Torkarreglage (OFF, INT, ON)

Justera torkaromkopplarens inställning efter hur mycket det regnar.

■ Vindrutespolare (REAR)

Spolar rutan när du vrider om omkopplaren till det här läget.

Håll kvar den här för att aktivera bakrutetorkaren och spola rutan. När den släpps stannar spolaren och bakrutetorkaren återgår till sin valda inställning efter några svep.

- 1 INT: Intervall
- 2 ON: Kontinuerlig torkning
- 3 OFF
- 4 Vindrutespolare

■ Funktion vid backning

Om du ställer växelspaken i läge **R** med framrutetorkaren aktiverad arbetar bakrutetorkaren automatiskt enligt nedan, även om omkopplaren är av.

Läge för främre vindrutetorkare	Bakrutetorkarens funktion
AUTO (intervall)	Intervall
LO (Långsam torkhastighet) HI (Snabb torkhastighet)	Kontinuerlig

Knapp för eluppvärmd bakruta/uppvärmd dörrspegel

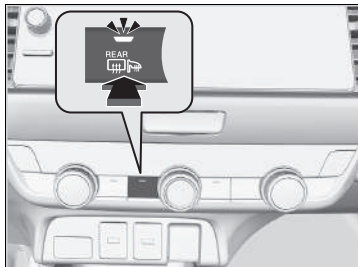

Tryck på knappen för den eluppvärmda bakrutan och de eluppvärmda dörrspeglarna när effektläget står på ON för att imma av bakrutan och backspeglarna.

Den eluppvärmda bakrutan och den eluppvärmda sidospiegeln slås automatiskt av efter 10–30 minuter beroende på utomhustemperaturen. Observera att den inte stängs av automatiskt om utomhustemperaturen är 0 °C eller lägre.

☒ Knapp för eluppvärmd bakruta/uppvärmd dörrspegel

Detta system förbrukar mycket ström, så stäng av det när fönstret har immats av. Använd inte heller systemet under en lång tid när kraftsystemet är avstängt. Detta kan försvaga 12-voltsbatteriet, vilket gör det svårt att slå på kraftsystemet.

Automatisk öppnings-/stängningsfunktion för alla rutor

När effektläget ställs på ON och yttertemperaturen är lägre än 5 °C kan den eluppvärmda dörrspegeln aktiveras automatiskt i 10 minuter.

Reglage för ljusstyrka

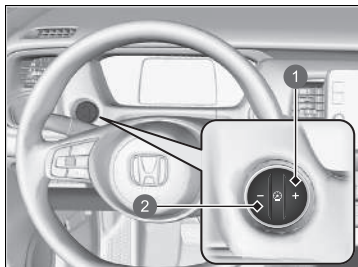



- 1 + -knapp
- 2 - -knapp

Ljusstyrkan på mätaren justeras automatiskt beroende på omgivningens ljusstyrka.

- Ljusstyrkan blir mörkare när omgivningen är mörk.
- Ljusstyrkan blir ljusare när omgivningen är ljus.

■ Justera ljusstyrkan manuellt

Du kan använda knappen  eller  för att ställa in instrumentpanelens ljusstyrka.

Ljusare: Tryck på -knappen.

Mörkare: Tryck på -knappen.

- Du kan ändra inställningen även om omgivningen är ljus, men ljusstyrkan på mätaren ändras inte.

■ Ljusstyrkeindikator

Ljusstyrkenivån visas på displayen samtidigt som du justerar den.

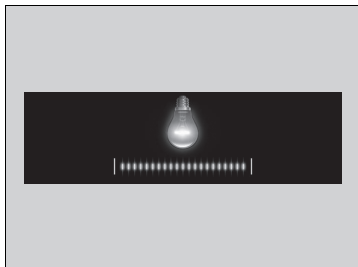

►► Reglage för ljusstyrka

Några sekunder efter att du har ställt in ljusstyrkan kommer du tillbaka till den föregående skärmen.

Justera ratten

Ratthöjden och avståndet till din kropp kan justeras så att du har ett bekvämt grepp om ratten i en lämplig körställning.

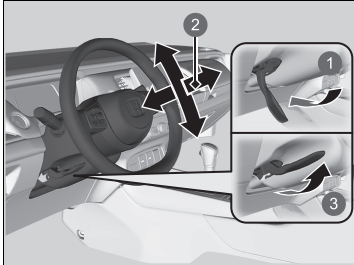

- ❶ Lossa
- ❷ Justera
- ❸ Lås

1. Tryck rattjusteringsspaken nedåt.
 - Rattjusteringsspaken sitter nere till vänster om rattstängan.
2. Flytta ratten uppåt eller nedåt och in eller ut.
 - Kontrollera att du kan se instrumentpanelens mätare och indikatorer.
3. Dra rattjusteringsspaken uppåt för att låsa ratten i önskat läge.
 - När du har justerat rattens läge kontrollerar du att du har låst ratten ordentligt på plats genom att försöka flytta den uppåt, nedåt, inåt och utåt.

Justera ratten

⚠ VARNING

Om du justerar rattens läge under körning kan detta leda till att du förlorar kontrollen över fordonet och allvarligt skadas i en krock.

Justera bara ratten när fordonet står parkerat.

Innerbackspegel

Justera vinkeln på backspegeln när du sitter i rätt körställning.

Backspegel med avbländning

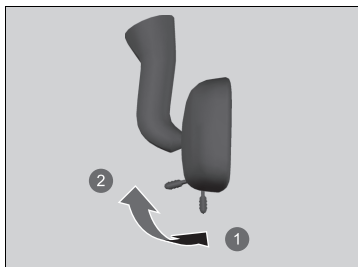

- 1 Nattvinkel
- 2 Dagvinkel

Ställ om fliken för att ändra vinkeln. Nattvinkeln bländar av strålkastarna från bakomvarande fordon så att du inte blir bländad när du kör i mörker.

Ställa in speglarna

Håll innerbackspegeln och sidospeglarna rena och rätt inställda för bästa sikt.

Justera speglarna innan du börjar att köra.

➤ **Framsäten** S. 211

Elsidospeglar

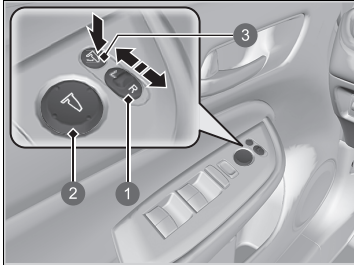

- 1 Omkopplare
- 2 Justeringsreglage
- 3 Infällningsknapp*

Du kan ställa in dörrspeglarna när effektläget står på ON.

■ Spegelinställning

L/R-omkopplare: Välj vänster eller höger sidospegel. Återför omkopplaren till mittläget när du har ställt in spegeln.

Reglage för spegelinställning: Tryck reglaget åt vänster, höger, uppåt eller nedåt för att flytta spegeln.

■ Fällbara dörrspeglar*

Tryck på infällningsknappen för att fälla in och ut sidospeglarna.

* Ej tillgängligt på alla modeller

■ Funktion för automatiskt infällbara dörrspeglar*

■ Fälla in sidospeglarna

Tryck på låsknappen på den nyckelfria fjärrkontrollen eller tryck på dörrlåsknappen* på någon av dörrarna.

- Spegelarna börjar fällas in automatiskt.

■ Fälla ut sidospeglarna

Lås upp alla dörrar och bakluckan med den nyckelfria fjärrkontrollen eller det nyckelfria systemet*. Öppna förardörren.

- Spegelarna börjar fällas ut automatiskt.

►► Funktion för automatiskt infällbara dörrspeglar*

Sidospeglarna fälls inte ut automatiskt om de har fällts in med hjälp av infällningsknappen.

■ Modeller med ljudanläggningsdisplay

Du kan slå på och av funktionen för automatiskt infällbara sidospeglar.

► Så här anpassar du fordonsinställningarna

S. 352

Backspeglarna fälls inte automatiskt vid låsning inifrån bilen med låsfliken eller centrallåsknappen.

Framsäten

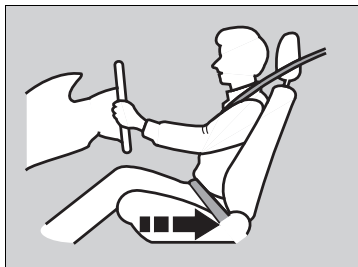

Flytta tillbaka för att få tillräckligt med utrymme.

Justera förarsätet så långt bak som möjligt med fullständigt bibehållen kontroll över fordonet. Du bör kunna sitta upprätt, väl tillbakalutad och greppa ratten bekvämt samt kunna trampa ordentligt på pedalerna utan att luta dig framåt. Passagerarsätet bör justeras på motsvarande vis, så att det sitter så långt bort som möjligt från den främre krockkudden i instrumentpanelen.

Ställa in sätena

VARNING

Om man sitter för nära en främre krockkudde kan detta resultera i allvarlig skada eller dödsfall om de krockkuddarna löser ut.

Sitt alltid så långt bak från de främre krockkuddarna som möjligt, men med bibehållen kontroll över fordonet.

Förutom sätet kan du även justera ratten uppåt och nedåt samt inåt och utåt. Se till att det är minst 25 cm mellan mitten på ratten och bröstkorgen.

Utför alltid sätesjusteringar innan du börjar köra.

Justera sätespositionerna

Justera de manuellt inställbara framsätena

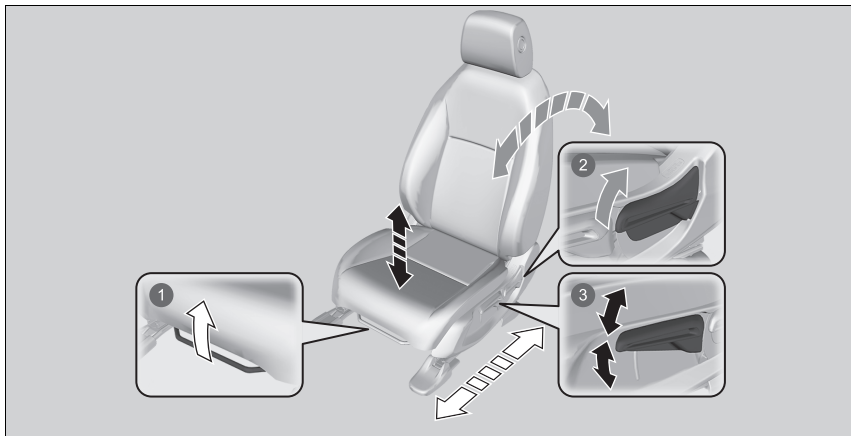

1 Horisontell lägesinställning

Dra spaken uppåt för att flytta sätet och släpp sedan spaken.

2 Justering av ryggstödsvinkeln

Dra upp spaken för att ändra vinkeln.

3 Höjdinställning (endast förarsidan)

Dra upp eller skjut ned spaken för att höja eller sänka sätet.

Justera de manuellt inställbara framsätena

När sätet har justerats till rätt läge ska du gunga det fram och tillbaka för att kontrollera att det har låsts på plats.

Justera ryggstöden

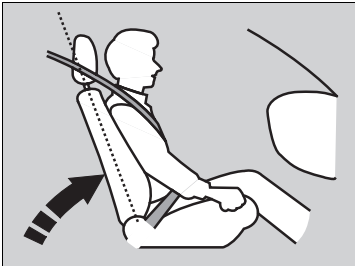

Justera förarsätets ryggstöd till ett bekvämt, upprätt läge som lämnar gott om plats mellan bröstkorgen och krockkuddekåpan i mitten av ratten.

Passageraren fram bör också justera ryggstödet till ett bekvämt upprätt läge.

Om du lutar ryggstödet så att axeldelen av bältet inte längre vilar mot bröstkorgen försämras bältets skyddsegenskaper. Det ökar även risken för att du glider in under bältet vid en kollision och skadas allvarligt. Ju längre tillbakalutat ryggstödet är, desto större är skaderisken.

Justera ryggstöden

⚠ VARNING

Om du lutar ryggstödet för långt tillbaka finns det risk för allvarlig skada eller dödsfall vid en krock.

Justera ryggstödet till upprätt läge och sitt väl tillbakalutat i sätet.

Placera inte dynor eller andra föremål mellan ryggstödet och ryggen.

Om du gör det kan det påverka säkerhetsbältets eller krockkuddens funktion.

Om du inte kan komma tillräckligt långt bort från ratten och fortfarande nå reglagen bör du undersöka möjligheten att använda någon typ av anpassningsutrustning.

Baksäten

Fälla ner baksätena

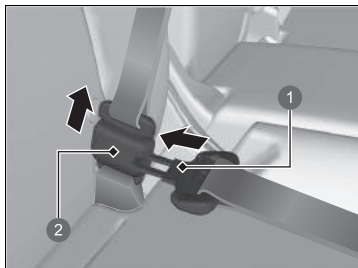

- 1 Låsbygel
- 2 Förankringsspänne

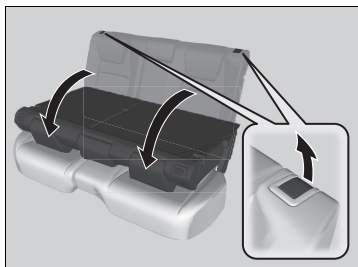

1. Stoppa först undan mittbältet. Sätt in låsbygeln i spåret på förankringsspännets sida.
2. Rulla upp säkerhetsbältet i hållaren i taket.
☑ Säkerhetsbälte med löstagbar förankring S. 51
3. Sänk det bakre nackstödet så långt det går.
4. Dra upp frigöringsspaken och fäll ned sätet.

☒ Fälla ner baksätena

⚠ VARNING

Kontrollera att ryggstöden är ordentligt spärrade före körning.

Ryggstöden i baksätet kan fällas ner för att göra plats för mer skrymmande föremål i bagageutrymmet.

När du återför ryggstödet till dess ursprungliga läge trycker du det bakåt med fast hand. Se även till att axeldelen av alla säkerhetsbältena i baksätet ligger på framsidan av ryggstödet.

Se även till att allt som ligger i bagageutrymmet eller saker som sticker ut ur öppningen i baksätet är ordentligt säkrade. Lösa föremål kan slungas framåt vid hårda inbromsningar.

Fälla upp baksätet

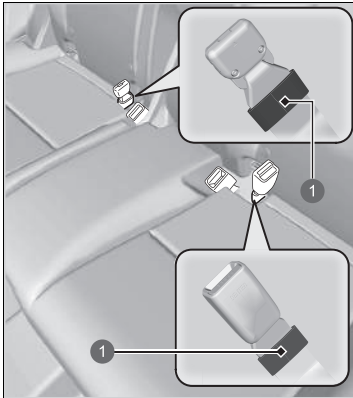

1 Förankringspunkt

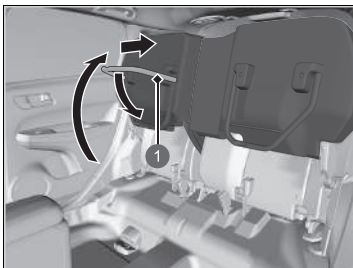

1 Sätets ben

Lyft dynorna i vänstra och högra baksätet var för sig för att frigöra mer bagageutrymme.

Lyft upp sittdynan

1. Se till att bilbältets spännen är i öglorna på sätet.

2. Dra upp baksätets sittdyna.
3. Fäll ned sätets ben samtidigt som du med kraft trycker sittdynan mot ryggstödet så att den låses.

Fälla upp baksätet

Se till att sätet sitter ordentligt på plats när det är uppfällt, eller återför det till dess ursprungliga läge, genom att gunga det fram och tillbaka.

Kontrollera att det inte finns några föremål på sätet innan sätesdynan dras upp. Kontrollera att det inte finns några hinder runt spåret i golvet innan ryggstödet återförs till det ursprungliga läget.

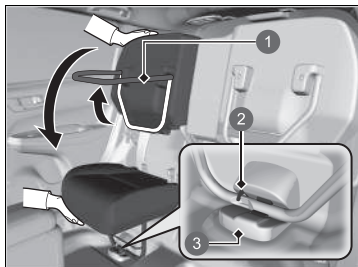

- 1 Sätets ben
- 2 Spärr
- 3 Spår i golv

■ Placera sätet i det ursprungliga läget

1. Håll sätesdynan på plats med ena handen och lås sedan upp den genom att dra upp sätets ben helt med den andra handen.
 - Håll sätesdynan stadigt, den kan falla plötsligt när du låser upp den.
2. Sätt långsamt ner sätesdynan och sätt sätets ben i spåret i golvet tills det hakar.

Lämplig sittställning

När alla åkande har justerat sina säten och nackstöd och satt på sig säkerhetsbältena, är det väldigt viktigt att de fortsätter att sitta upprätt, väl tillbaka lutade och med fötterna på golvet, tills fordonet åter är säkert parkerat och effektläget avstängt.

Felaktig sittställning kan öka risken för skador vid en krock. Om en person exempelvis sitter hopsjunken, ligger ner, vrider sig i sidled, lutar sig framåt eller åt sidan eller sätter upp ena eller båda fötterna ökar risken kraftigt att skadas vid en krock.

Dessutom kan en person som sitter utanför avsedd plats i framsätet skadas allvarligt eller dödligt i en krock genom att han/hon slår i delar av fordonskupén eller träffas av en främre krockkudde som löser ut.

» Lämplig sittställning

VARNING

Om man sitter felaktigt eller utanför avsedd plats finns det risk för allvarliga personskador eller dödsfall vid en krock.

Sitt alltid upprätt, tillbaka lutad i sätet och med fötterna på golvet.

Nackstöd

Fordonet är utrustat med nackstöd på alla sittplatser.

Ställa in framsätenas nackstöd

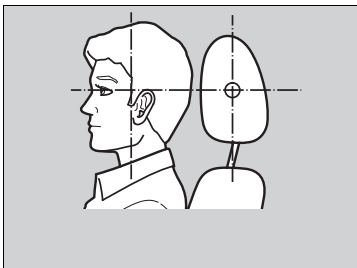

Nackstödet skyddar bäst mot pisksnärtskador och andra krockskador när bakhuvudets mitt vilar mot mitten av stödet. Överdelen av örat ska vara i höjd med mitten av stödet i höjled.

Placera huvudet i mitten av nackstödet.

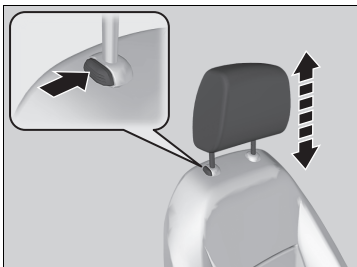

Höja nackstödet:

Dra stödet uppåt.

Sänka nackstödet:

Tryck ner stödet samtidigt som du trycker på frigöringsknappen.

Ställa in framsätenas nackstöd

⚠ VARNING

En felaktig inställning av nackstöden försämrar deras effektivitet och ökar risken för allvarliga skador vid en krock.

Se till att nackstöden sitter på plats och är korrekt inställda före körning.

För att nackskydden ska fungera på avsett sätt:

- Häng inte något från nackstöden eller stödbenen.
- Placera aldrig föremål mellan ryggstödet och den som sitter i sätet.
- Installera alla nackstöd på rätt plats.

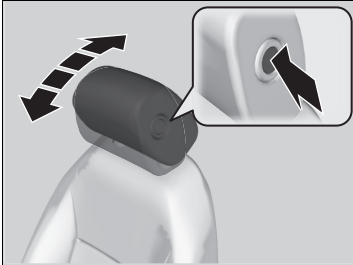

Vinkla nackstödet framåt:

Tryck bakre delen av det framåt.

Vinkla nackstödet bakåt:

Tryck det bakåt samtidigt som du trycker på frigöringsknappen på sidan av nackstödet.

Justera läget för baksätets nackstöd

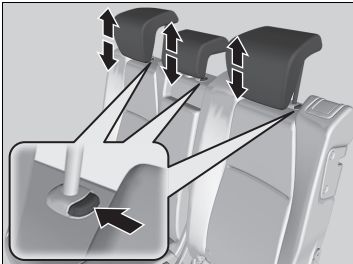

En passagerare som sitter i baksätet bör justera höjden på nackstödet till ett lämpligt läge innan fordonet börjar köra.

Höja nackstödet:

Dra stödet uppåt.

Sänka nackstödet:

Tryck ner stödet samtidigt som du trycker på frigöringsknappen.

► Justera läget för baksätets nackstöd

När du använder nackstödet i baksätet ska nackstödet dras upp till det högsta läget. Använd det inte i något lägre läge.



■ Ta bort och sätta tillbaka nackstöd

Nackstöden kan avlägsnas för rengöring eller reparation.

Så här tar du bort nackstödet:

Dra stödet uppåt så långt det går. Tryck sedan på frigöringsknappen och dra ut nackstödet.

Så här sätter du tillbaka nackstödet:

Montera tillbaka benen och justera sedan nackstödet till lämplig höjd medan du håller frigöringsknappen intryckt. Dra i nackstödet för att kontrollera att det har låsts på plats.

►► Ta bort och sätta tillbaka nackstöd

VARNING

Om nackstöden inte monteras tillbaka, eller inte monteras tillbaka korrekt, finns det risk för allvarliga skador vid en krock.

Sätt alltid tillbaka nackstöden före körning.

Vid borttagning och ditsättning av nackskydd i baksätet ska ryggstödet lutas något framåt, eftersom utrymmet mellan taket och ryggstödet är begränsat.

Armstöd

■ Använda framsätets armstöd

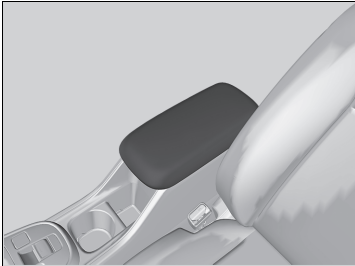

Locket på konsolen kan användas som armstöd.

Innerbelysning

Reglage för kupébelysning

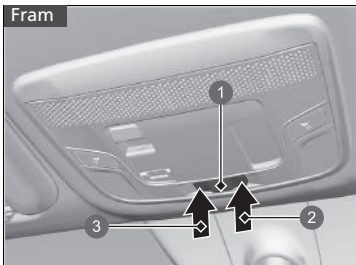

- 1 Dörraktiverat läge
- 2 På
- 3 Av

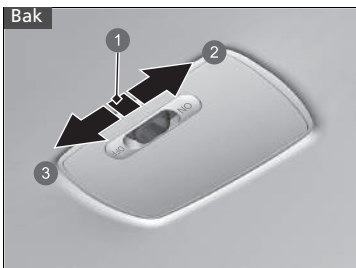

- 1 Dörraktiverat läge
- 2 På
- 3 Av

■ ON

Kupébelysningen tänds oavsett om dörrarna är öppna eller stängda.

■ Dörraktiverad

Kupébelysningen tänds i följande situationer:

- När en dörr är öppen.
- När du låser upp förardörren.
- När effektläget står på VEHICLE OFF (LOCK).

■ OFF

Kupébelysningen är släckt oavsett om dörrarna är öppna eller stängda.

Reglage för kupébelysning

I det dörraktiverade läget tonas kupébelysningen ned och släcks ca 30 sekunder efter att dörrarna stängts.

Ljuset slocknar efter ca 30 sekunder i följande situationer:

- När du låser upp förardörren men inte öppnar den.
- När du ställer effektläget på VEHICLE OFF (LOCK) men inte öppnar någon dörr.

Du kan ändra tiden för nedtoning av kupébelysningen.

Modeller med ljudanläggning i färg

➔ **Inställningar*** S. 155

Modeller med ljudanläggningsdisplay

➔ **Så här anpassar du fordonsinställningarna**
S. 352

Kupébelysningen släcks omedelbart i följande situationer:

- När du låser förardörren.
- När du stänger förardörren i läget ACCESSORY.
- När du ställer in effektläge ON.

Om du lämnar någon av dörrarna öppen i effektläget VEHICLE OFF (LOCK) slocknar innerbelysningen efter ca 15 minuter.

För att undvika att batteriet laddas ur ska du inte lämna innerbelysningen på under en längre tid när kraftsystemet är avstängt.

■ Läsampa

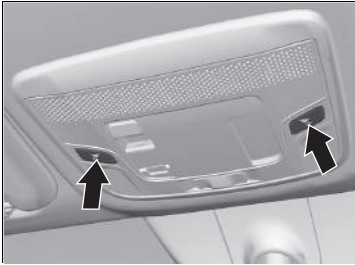

■ Framsäte

Du kan slå på och av kartbelysningen genom att trycka på knapparna.

■ Bagagerumsbelysning

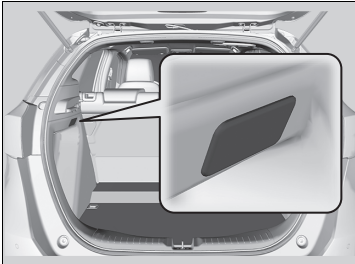

Belysningen tänds när du öppnar bakluckan.

►► Läsampa

När den främre innerbelysningens omkopplare är i dörraktiverat läge och någon dörr är öppen släcks inte läslamporna när du trycker på knapparna.

Förvaring av föremål

Handskfack

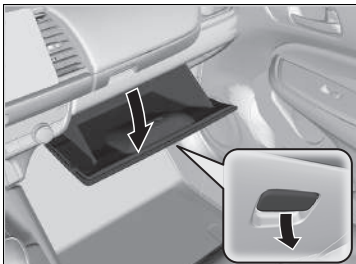

Dra i handtaget för att öppna handskfacket.

Övre handskfack

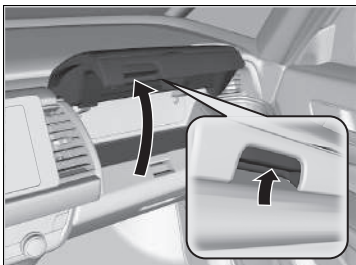

Dra i handtaget för att öppna det övre handskfacket.

Handskfack

⚠ VARNING

Ett öppet handskfack kan orsaka allvarlig skada på passageraren vid en krock, även om passageraren bär säkerhetsbälte.

Håll alltid handskfacket stängt under körning.

Övre handskfack

⚠ VARNING

Ett öppet övre handskfack kan orsaka allvarlig skada på passageraren vid en krock, även om passageraren bär säkerhetsbälte.

Håll alltid det övre handskfacket stängt under körning.

Konsolbox

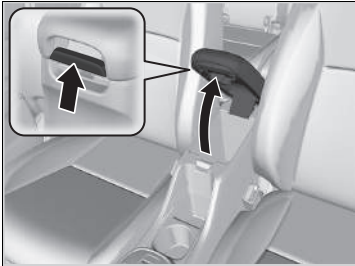

Dra i handtaget för att öppna konsolboxen.

Mugghållare

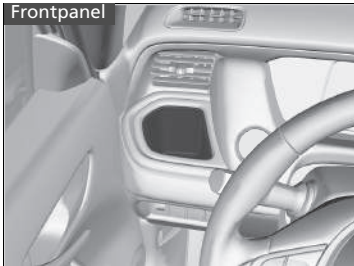

■ Mugghållare i framsäte

Sitter på båda sidorna av frontpanelen.

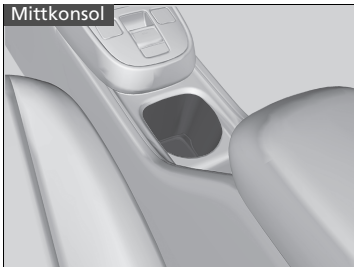

Sitter i konsolen mellan stolarna fram.

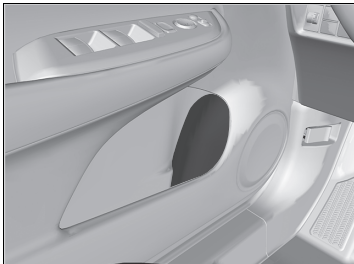

■ Mugghållare i framdörrarna

Sitter i båda framdörrarnas sidofickor.

» Mugghållare

■ OBS!

Utspilld vätska kan skada klädsel, mattor och elektriska komponenter i kupén.

Var försiktig när du använder mugghållarna. Du kan bli skållad av het vätska.

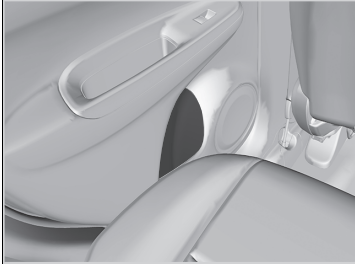

■ Mugghållare i bakhörrarna

Sitter i båda bakhörrarnas sidofickor.

■ Klädkrok

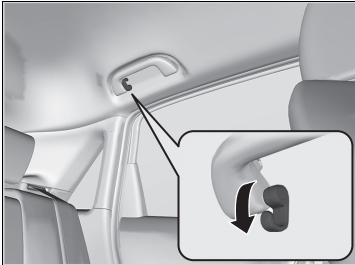

Det sitter en klädkrok på handtaget på den bakre förarsidan. Dra den nedåt vid användning.

▣ Klädkrok

Dessa klädkrokar är inte avsedda för stora eller tunga föremål.

Förankringar

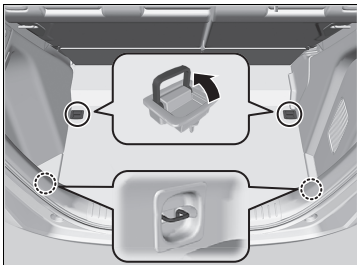

Förankringarna i bagagerumsgolvet kan användas för att fästa ett nät som håller föremål på plats.

Bagagekrokar

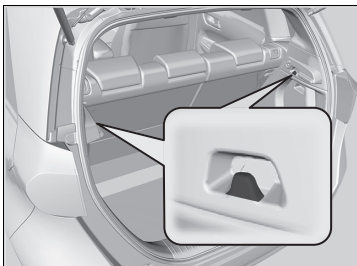

Bagagekrokarna i bagageutrymmet kan användas för att hänga lätta föremål på.

»Förankringar

Låt aldrig någon hämta föremål i bagageutrymmet under körning. Lösa föremål kan slungas framåt vid hårda inbromsningar.

»Bagagekrokar

OBS!

Häng inte upp stora föremål eller föremål som väger mer än 3 kg på sidobagagekroken. Stora eller tunga föremål kan skada krokarna.

Fack i bagagerumsgolv

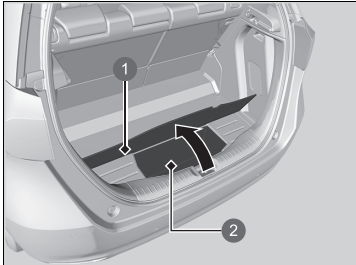

Öppna den nedre golvluckan i bagageutrymmet.

- ❶ Golvlucka
- ❷ Fack i bagagerumsgolv

■ Insynsskydd över bagageutrymme

Insynsskyddet för bagageutrymmet kan tas bort för att ge ökat bagageutrymme.

■ Ta bort bagageutrymmets insynsskydd

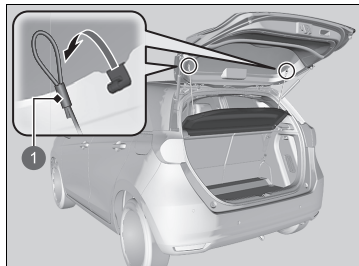

1 Rem

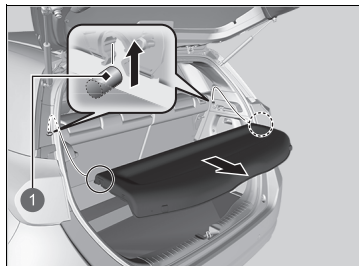

1 Stödstag

1. Öppna bakluckan.
2. Ta bort remmen på vardera sidan av bakluckan.

3. Koppla ur stödstagen och ta sedan bort bagageutrymmets insynsskydd.

Montera bagageutrymmets insynsskydd i omvänd demonteringsordning.

Se till att bagageutrymmets insynsskydd sitter ordentligt fast efter ditsättning.

► Insynsskydd över bagageutrymme

Placera inga föremål på insynsskyddet och stapla inte föremål högre upp än överkanten på baksätet. De kan skymma sikten och slungas runt i fordonet vid en kollision eller plötslig inbromsning.

Tryck inte för hårt på skyddet t.ex. genom att luta mot det för att hämta något föremål.

Andra kupékomfortdetaljer

■ Eluttag för tillbehör

Eluttagen för tillbehör kan endast användas när effektläget står på ACCESSORY eller ON.

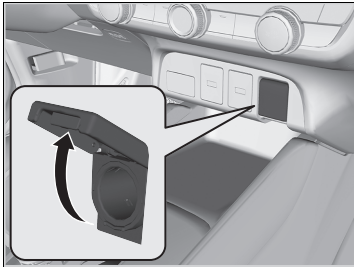

■ Konsolpanel

Öppna kåpan för att använda det.

■ Eluppvärmd ratt*

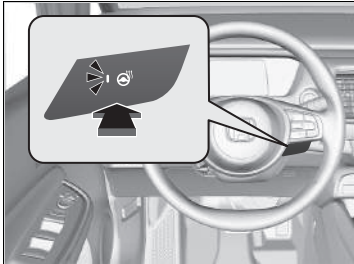

Effektläget måste stå på ON för att du ska kunna använda den eluppvärmda ratten.

Tryck på knappen på höger sida om ratten.

När en behaglig temperatur har uppnåtts trycker du på knappen igen för att stänga av den.

Den eluppvärmda ratten avaktiveras varje gång du slår på kraftsystemet, även om du aktiverade det senaste gången du körde fordonet.

►► Eluttag för tillbehör

■ OBS!

Anslut inte en cigarettändare i detta uttag. Den kan överhotta eluttaget.

Eluttaget för tillbehör är avsett att ge ström till produkter med 12 volt DC, med en märkeffekt på 180 W (15 A) eller lägre.

Använd endast eluttaget när kraftsystemet är på, för att förhindra att 12 V-batteriet laddas ur.

När eluttaget inte används ska du stänga skyddet för att förhindra att främmande föremål kommer in i eluttaget.

►► Eluppvärmd ratt*

Använd inte den eluppvärmda ratten kontinuerligt när kraftsystemet är avstängt. Under sådana omständigheter kan 12 V-batteriet försvagas, vilket gör det svårt att slå på kraftsystemet.

* Ej tillgängligt på alla modeller

■ Sätesvärmare fram*



Sätesvärmarna kan användas när effektläget står i läge ON.

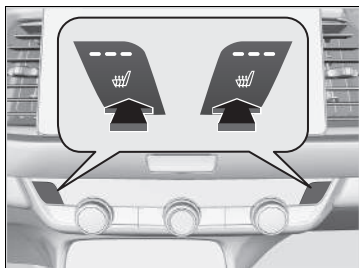

Tryck på sätesvärmarens knapp:
En gång – läge HI (tre indikatorer på)
Två gånger – läge MID (två indikatorer på)
Tre gånger – läge LO (en indikator på)
Fyra gånger – avstängt läge, OFF (ingen indikator på)

När effektläget är på efter att det har stängts av, bibehålls tidigare inställning.

►► Sätesvärmare fram*

⚠ VARNING

Det finns alltid en risk för brännskador när du använder sätesvärmaren.

Personer med nedsatt temperaturkänsl (t.ex. personer med diabetes, nervskador på underkroppen eller förlamning) eller med känslig hud bör inte använda sätesvärmare.

Använd inte sätesvärmarna ens i LO-läge när kraftsystemet är avstängt. Under sådana förhållanden kan 12 V-batteriet laddas ur och göra kraftsystemet svårstartat.

Efter en viss tid minskar styrkan för sätesvärmarna fram automatiskt med en nivå i taget tills sätesvärmarna fram stängs av. Den tid som förflutit varierar beroende på miljön i kupén.

Använda den automatiska klimatanläggningen

Den automatiska klimatanläggningen bibehåller den inställda kupétemperaturen. Systemet väljer även en lämplig blandning av uppvärmd och kyld luft, vilket höjer eller sänker temperaturen i kupén till önskad nivå.

Använd systemet när kraftsystemet är på.

1. Tryck på **AUTO**-knappen.
2. Justera kupétemperaturen med hjälp av temperaturreglaget.
3. Tryck på **ON/OFF**-knappen (på/av) för att avbryta.

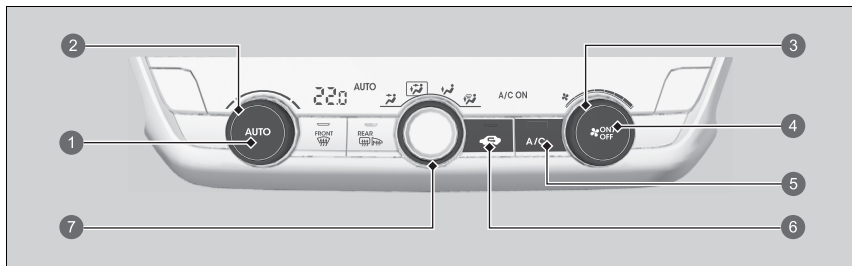

- 1 **AUTO**-knapp*¹
- 2 Temperaturreglage*¹
- 3 Fläkttreglage*¹
- 4 **ON/OFF**-knapp*¹
- 5 **A/C**-knapp (luftkonditionering)*¹
- 6 Knapp för återcirkulation*¹
- 7 LÄGESreglage
 - Luft strömmar från instrumentpanelens ventiler
 - Luft strömmar från instrumentpanelens ventiler och golvventilerna
 - Luft strömmar från golvventilerna
 - Luft strömmar från golvventilerna och vindrutans uppvärmningsventiler

*1: Vänsterstyrda modeller visas. På högerstyrda modeller sitter dessa knappar spegelvänt jämfört med på den vänsterstyrda modellen.

☒ Använda den automatiska klimatanläggningen

Om du trycker på knappar med klimatanläggningen i automatiskt läge får funktionen på den intryckta knappen prioritet.

AUTO-indikatorn släcks, men funktioner som inte är kopplade till den intryckta knappen regleras automatiskt.

För att förhindra att kallluft blåser in utifrån kan det hända att fläkten inte startar omedelbart när du trycker på **AUTO**-knappen.

Om kupén är mycket varm kan du kyla ned den snabbare genom att öppna rutorna en aning, ställa in systemet på **AUTO** och välja låg temperatur. Växla över från frisklufts läge till återcirkulationsläge tills temperaturen har sjunkit.

När du ställer in temperaturen på den nedre eller övre gränsen står det **Lo** eller **Hi** på displayen.

Varje gång du trycker på **ON/OFF**-knappen slås klimatanläggningen på eller av. När du startar systemet återgår det till det senaste valet.

När **ECON**-läget är aktivt kan klimatanläggningen ha minskad kylningseffekt.

När högspänningsbatteriets nivå är låg kan klimatkontrollsystemets prestanda minska.

■ Växla mellan återcirkulations- och friskluftsläget

Tryck på -knappen (återcirkulation) och ändra läget beroende på omgivningsförhållandena.

Återcirkulationsläge (indikator på): Kupéluften återcirkuleras via systemet.

Friskluftsläge (indikator av): Tar in luft utifrån. Kör systemet i friskluftsläge under normala förhållanden.

■ Avfrostning av vindrutan och övriga rutor

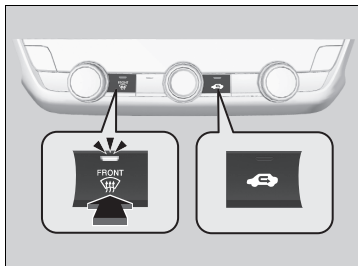

Genom att trycka på -knappen (uppvärmd vindruta) slås luftkonditioneringen på och systemet växlar automatiskt till friskluftsläge.

Tryck på -knappen igen för att stänga av. Systemet återgår då till föregående inställningar.



►► Avfrostning av vindrutan och övriga rutor

För din egen säkerhet ska du se till att du har fri sikt genom alla rutor innan du kör.

Ställ inte in temperaturen nära den övre eller nedre gränsen. När kall luft träffar vindrutan kan den imma igen på utsidan.

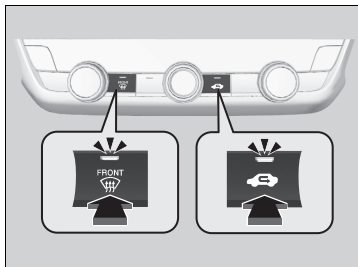
■ Frosta av fönstren snabbt



1. Tryck på -knappen (indikatorn på).
2. Tryck på -knappen (indikatorn på).

►► Frosta av fönstren snabbt

Växla över till friskluftsläge när du har frostat av fönstren. Om du behåller systemet i återcirkulationsläge kan fönstren imma igen av luftfuktigheten. Detta försämrar sikten.

Den automatiska klimatanläggningens sensorer

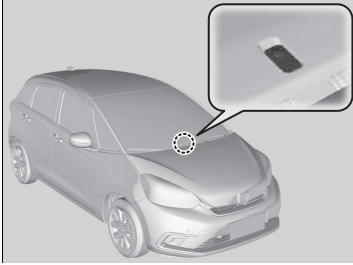

Den automatiska klimatanläggningen är utrustad med sensorer. Täck inte över dem och spill inte vätska på dem.



Funktioner

Detta kapitel beskriver hur du kan styra tekniska funktioner.

Ljudanläggning	238
Ljudanläggning i färg	241
Ljudanläggning med display	285
Felmeddelanden för ljudanläggningen ...	377
Allmän information om ljudanläggningen	379
Nödsamtal (eCall)	386

Om ljudanläggningen

Ljudanläggningen har FM/AM-radio och DAB-tjänst (Digital Audio Broadcasting). Den kan också spela upp från USB-minnen, iPod, iPhone, *Bluetooth*®-enheter och smarttelefon.

Du kan manövrera ljudanläggningen med knappar och rattar på panelen, fjärrknapparna på ratten eller ikonerna på pekskärmgränssnittet*.

Modeller med ljudanläggning i färg

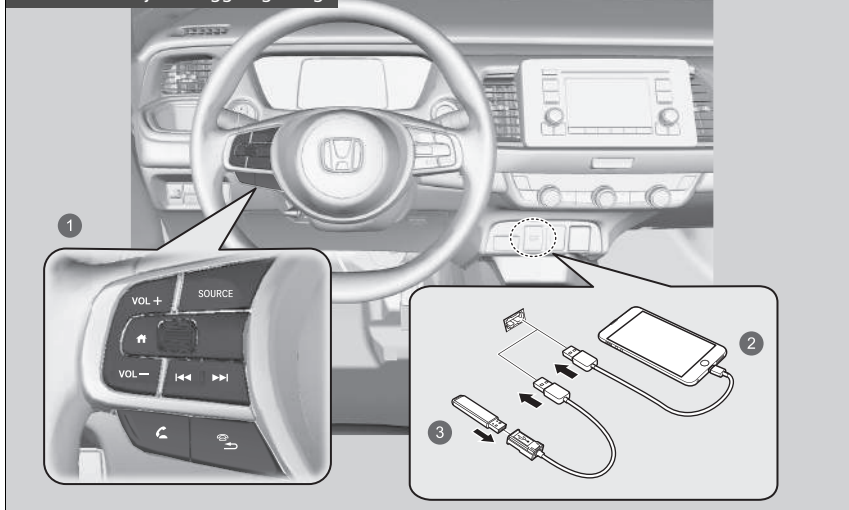

- 1 Fjärrkontroller
- 2 iPod
- 3 USB-minne

» Om ljudanläggningen

iPod, iPhone och iTunes är varumärken som tillhör Apple Inc.

Modeller med ljudanläggningsdisplay

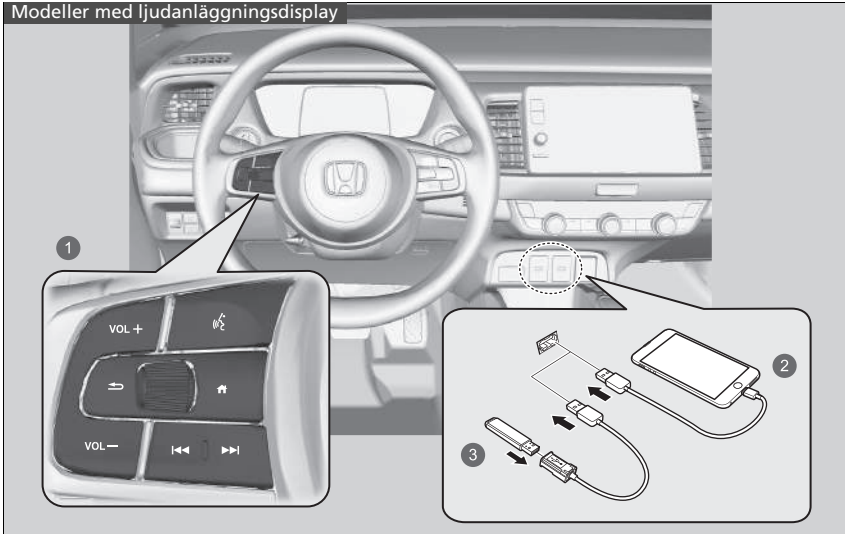

- ❶ Fjärrkontroller
- ❷ iPod
- ❸ USB-minne

Ljudanläggningens stöldskydd

Ljudanläggningen är avaktiverad när strömkällan är fränkopplad, t.ex. när 12 V-batteriet är fränkopplat eller har laddats ur. Under vissa förhållanden kan systemet visa en skärm där en kod ska matas in. Om detta inträffar, starta om ljudsystemet.

■ Aktivera ljudanläggningen på nytt

1. Ställ effektläget på ON.
2. Slå på ljudanläggningen.
3. Håll in ljudanläggningens strömknapp i mer än två sekunder.
 - Ljudanläggningen återaktiveras när ljudstyrenheten upprättar en anslutning till fordonets styrenhet. Om styrenheten inte känner igen ljudenheten måste du besöka en återförsäljare och få ljudenheten kontrollerad.

Basfunktioner

Ljudanläggningens funktion

Du kan endast använda ljudanläggningens funktioner när effektläget står i något av lägena ACCESSORY eller ON.

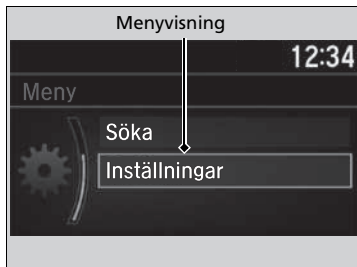
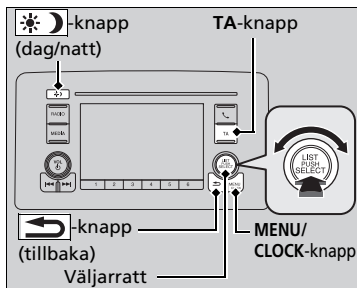

Du använder väljarratten eller **MENU/CLOCK-**knappen för att komma åt vissa ljudfunktioner.

Tryck på för att växla mellan normal och utökad visning av vissa funktioner.

Väljarratt: Vrid ratten till vänster eller höger för att bläddra igenom de tillgängliga alternativen. Tryck på för att bekräfta valet.

MENU/CLOCK-knappen: Tryck för att välja valfritt läge.

De tillgängliga lägena omfattar bakgrundsbild, display, klocka, språkinställningar och uppspelningslägen. Uppspelningslägen kan också väljas från Skanna, Slumpvis, Upprepa osv.

←-knapp (tillbaka): Tryck på knappen för att gå tillbaka till föregående skärm.

TA-knappen: Tryck för att aktivera TA-stationen.

☀️/🌙-knapp (dag/natt): Tryck för att ändra ljud-/informationskärmens ljusstyrka.

Tryck på och justera sedan ljusstyrkan med .

- ▶ Varje gång du trycker på -knappen växlar läget mellan dagläge, nattläge och OFF.

Ljudanläggning i färg

Nedanstående anvisningar är avsedda att visa hur väljarratten fungerar.

Vrid på för att välja.

Tryck på för att bekräfta.

Menyalternativ

- **Klockinställning** S. 166
- **Bakgrundsinställning** S. 246
- **Ställa in ljudet** S. 248
- **Skärminställning** S. 249
- **Anpassade funktioner** S. 265

Tryck på knappen på ratten för att ändra ljudinställningar.

- **Fjärrkontrollsknappar** S. 243

■ USB-port

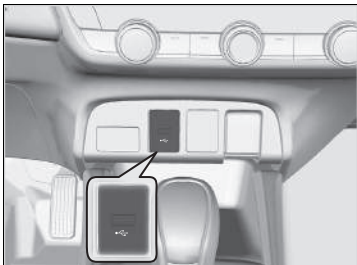

USB-porten (1,0 A) är avsedd för att spela upp ljudfiler på ett USB-minne, ansluta en mobiltelefon och ladda enheterna.

☒ USB-port

- Lämna inte iPoden eller USB-minnet i bilen. Direkt solljus och höga temperaturer kan skada sådan utrustning.
- Vi rekommenderar att du använder en USB-kabel om du ansluter ett USB-minne till USB-porten.
- Anslut inte iPoden eller USB-minnet via en hubb.
- Använd inte kortläsare eller hårddiskar eftersom enheten eller filerna på dem kan skadas.
- Du bör säkerhetskopiera alla data innan du använder enheten i bilen.
- Meddelanden som visas kan variera beroende på enhetens modell och programvaruversion.

Under vissa förhållanden kan en anordning som är ansluten till porten generera brus i radion du lyssnar på.

Fjärrkontrollsknappar

Gör det möjligt att sköta ljudanläggningen medan du kör.

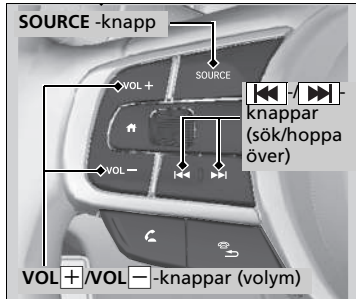

SOURCE-knapp

Går igenom ljudlägena i följande ordning:
FM1 → FM2 → DAB1 → DAB2 → LW →
AM (MW) → USB/iPod → Bluetooth®-ljud

VOL+ / VOL- -knappar (volym)

Tryck på VOL+: För att höja volymen.

Tryck på VOL-: För att sänka volymen.

Knappar (sök/hoppa över)

- När du lyssnar på radio
 - Tryck på **▶▶**: För att välja nästa förinställda radiostation.
 - Tryck på **◀◀**: För att välja föregående förinställda radiostation.
 - Tryck och håll ned **▶▶**: För att välja nästa station med stark signal.
 - Tryck och håll ned **◀◀**: För att välja föregående station med stark signal.
- När du lyssnar på en iPod, ett USB-minne eller Bluetooth®-ljud
 - Tryck på **▶▶**: För att hoppa till nästa låt.
 - Tryck på **◀◀**: För att återgå till början av aktuell eller föregående låt.
- Om du lyssnar på en USB-enhet eller Bluetooth®-ljud
 - Tryck och håll ned **▶▶**: För att gå till nästa mapp/grupp.
 - Tryck och håll ned **◀◀**: För att gå tillbaka till föregående mapp.

Fjärrkontrollsknappar

Vissa lägen visas bara när en enhet eller ett medium av lämplig typ används.

Beroende på vilken Bluetooth®-enhet du ansluter kan vissa funktioner inte användas.

Ljud-/informationskärm

Visar ljudstatus och bakgrund. Från den här skärmen kan du gå till olika inställningsalternativ.

■ Ändra informationsvisning på displayen

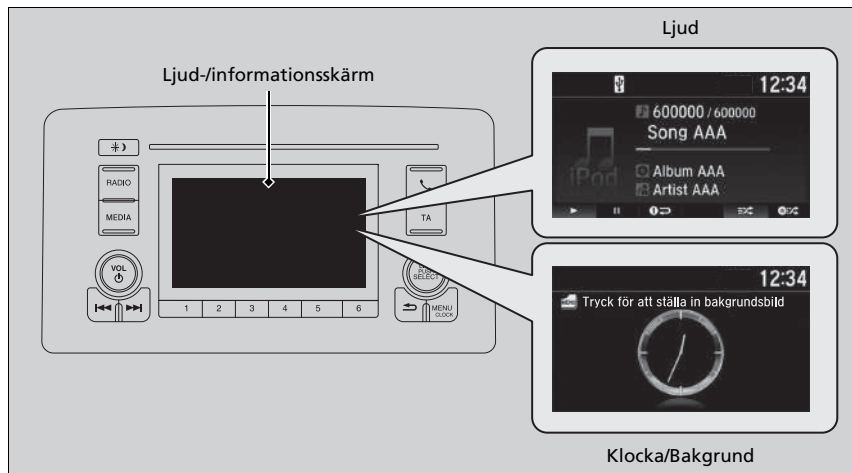







■ Ljud

Visar aktuell ljudinformation.

■ Klocka/Bakgrund

Visar en klockskärm eller en bild som du importerar.

■ Ändra display

1. Tryck på **MENU/CLOCK**-knappen.
2. Vrid på  för att välja **Inställningar** och tryck sedan på .
3. Vrid på  för att välja **Byt skärm** och tryck sedan på .
4. Vrid på  för att välja **Bakgrund** och tryck sedan på .
 - Om du vill återgå till ljud-/informationskärmen, välj **Ljud**.

Bakgrundsinställning



Du kan ändra, spara och ta bort bakgrunden på ljud-/informationsskärmen.



■ Importera bakgrund

Du kan importera upp till tre bilder, en i taget, från ett USB-flashminne.

1. Anslut USB-minnet till USB-porten.

► **USB-port** S. 242

2. Tryck på **MENU/CLOCK**-knappen.

3. Vrid på  för att välja **Inställningar** och tryck sedan på .

4. Vrid på  för att välja **Bakgrund** och tryck sedan på .

5. Vrid på  för att välja **Import** och tryck sedan på .



► Bildens namn visas i listan.

6. Vrid på  för att välja önskad bild och tryck sedan på .

► Den valda bilden visas.

7. Tryck på  för att spara bilden.

8. Tryck på  för att välja **OK**.









9. Vrid på  för att välja en plats att spara bilderna, och tryck sedan på .

► Displayen återgår till skärmen för bakgrundsinställning.







►► Bakgrundsinställning

- När du importerar bakgrundsfiler måste bilden ligga i USB-minnets rotkatalog. Bilder kan inte importeras om de ligger i andra kataloger.
- Filnamnet måste vara under 510 byte.
- De filformat som kan importeras är BMP (bmp) och JPEG (jpg).
- Storleken för enskilda filer är begränsad till 2 MB.
- Den maximala bildstorleken är 1 920 x 936 bildpunkter. Om bildstorleken är mindre än 480 x 234 bildpunkter visas bilden mitt på skärmen med svart runtomkring.
- Upp till 255 filer kan väljas.
- Om USB-minnet inte har några bilder visas ett meddelande.
- Bakgrundsinställningen är begränsad under körning.











■ Välj bakgrund

1. Tryck på **MENU/CLOCK**-knappen.
2. Vrid på  för att välja **Inställningar** och tryck sedan på .
3. Vrid på  för att välja **Bakgrund** och tryck sedan på .
4. Vrid på  för att välja **Välj** och tryck sedan på .
 - Skärmen ändras till bakgrundslistan.
5. Vrid på  för att välja önskad bakgrund, och tryck sedan på .

■ Visa bakgrund efter inställning

1. Tryck på **MENU/CLOCK**-knappen.
2. Vrid på  för att välja **Inställningar** och tryck sedan på .
3. Vrid på  för att välja **Byt skärm** och tryck sedan på .
4. Vrid på  för att välja **Bakgrund** och tryck sedan på .
5. Tryck på -knappen (tillbaka) tills den översta skärmen visas.

■ Radera bakgrund

1. Tryck på **MENU/CLOCK**-knappen.
2. Vrid på  för att välja **Inställningar** och tryck sedan på .
3. Vrid på  för att välja **Bakgrund** och tryck sedan på .
4. Vrid på  för att välja **Radera** och tryck sedan på .
 - Skärmen ändras till bakgrundslistan.
5. Vrid på  för att välja den bakgrund du vill radera, och tryck sedan på .
6. Vrid på  för att välja **Ja** och tryck sedan på .
 - Displayen återgår till skärmen för bakgrundsinställning.



» Bakgrundsinställning

För att gå tillbaka till föregående skärm, tryck på -knappen (tillbaka).

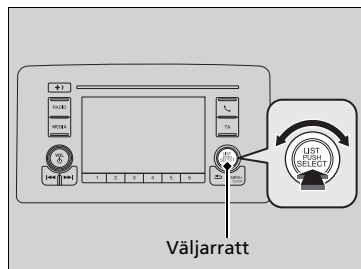

När filen är stor tar det en liten stund att förhandsgranska den.

Ställa in ljudet

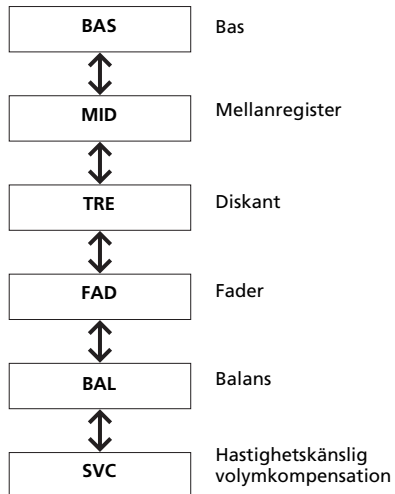
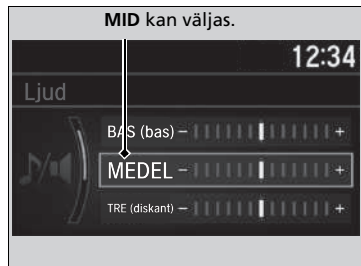

Tryck på knappen **MENU/CLOCK** och vrid  för att välja **Ljud**. Tryck sedan på . Vrid  för att bläddra mellan följande val:



Vrid  för att justera ljudinställningarna, tryck sedan på .

►► Ställa in ljudet





SVC har fyra lägen: **Off**, **Low**, **Mid**, och **High**.
SVC justerar volymnivån efter fordonets hastighet. När du kör fortare höjs ljudvolymen. När farten minskar sänks ljudvolymen.

Skärminställning

Du kan ändra ljusstyrkan eller färgtemat för ljud-/informationsskärmen.







Ändra skärmens ljusstyrka

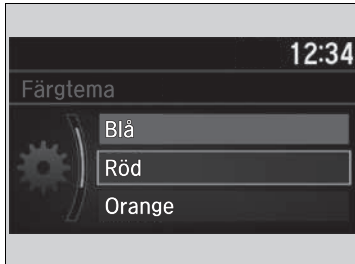

1. Tryck på **MENU/CLOCK**-knappen.
2. Vrid på  för att välja **Inställningar** och tryck sedan på .
3. Vrid på  för att välja **Skärmjustering** och tryck sedan på .
4. Vrid på  för att välja **Ljusstyrka** och tryck sedan på .
5. Vrid på  för justera inställningen, och tryck sedan på .

Ändra skärmens färgtema



1. Tryck på **MENU/CLOCK**-knappen.
2. Vrid på  för att välja **Inställningar** och tryck sedan på .
3. Vrid på  för att välja **Färgtema** och tryck sedan på .
4. Vrid  för att välja den inställning du vill justera, och tryck sedan på .

Ändra skärmens ljusstyrka

Du kan ändra inställningarna för **Kontrast** och **Svartnivå** på samma sätt.

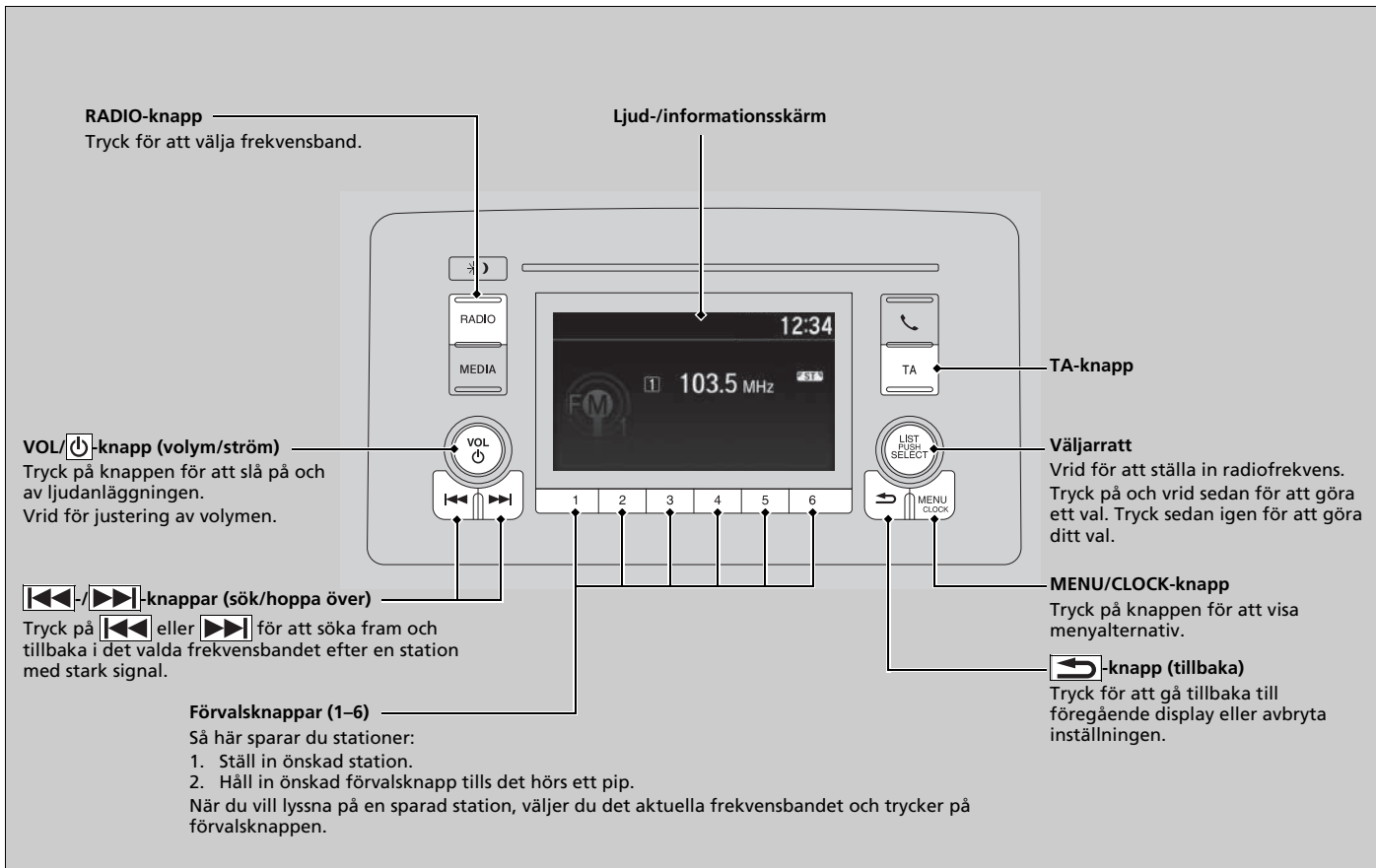

Lyssna på AM/FM-radio



Radiodatasystem (RDS)



Tillhandahåller textdatainformation som är relaterad till din valda RDS-kompatibla FM-station.

■ Så här letar du upp en RDS-kanal från listan över stationer:

1. Tryck på  när du lyssnar på en FM-station.
2. Vrid på  för att välja stationen och tryck sedan på .







■ Uppdatera lista

Uppdaterar listan över tillgängliga stationer när som helst.

1. Tryck på  när du lyssnar på en FM-station.
2. Vrid på  för att välja **Uppdatera lista** och tryck sedan på .







■ Radiotext

Visar radiotextinformation för den valda RDS-stationen.

1. Tryck på **MENU/CLOCK**-knappen.
2. Vrid på  för att välja **Inställningar** och tryck sedan på .
3. Vrid på  för att välja **RDS-inställningar** och tryck sedan på .
4. Vrid på  för att välja **Radiotext** och tryck sedan på .

■ Alternativ frekvens (AF)

Frekvensen för det program som du lyssnar på ändras automatiskt i takt med att du under färden kommer till olika sändarregioner.

1. Tryck på **MENU/CLOCK**-knappen.
2. Vrid på  för att välja **Inställningar** och tryck sedan på .
3. Vrid på  för att välja **RDS-inställningar** och tryck sedan på .
4. Vrid på  för att välja **AF** och tryck sedan på .

Lyssna på AM/FM-radio

ST-indikatorn visas på displayen för att informera om att programmen sänds i FM-stereo.
AM-radio sänds inte i stereo.

Du kan spara sex AM-stationer och tolv FM-stationer i förvalsminnet. Du kan spara sex stationer vardera i FM1 respektive FM2.

Växla ljudläge

Tryck på valknappen för ljudkälla på ratten.







➤ **Fjärrkontrollsknappar** S. 243

Radiodatasystem (RDS)

När du väljer en RDS-kompatibel FM-station slås RDS automatiskt på och frekvensdisplayen ändras så att stationens namn visas. När signalerna från denna station blir svaga ändras dock visningen från stationsnamnet till frekvensen.







■ Regionala program (REG)

Håller samma frekvens för kanalerna inom den aktuella regionen, även om signalen blir svag.

1. Tryck på **MENU/CLOCK**-knappen.
2. Vrid på  för att välja **Inställningar** och tryck sedan på .
3. Vrid på  för att välja **RDS-inställningar** och tryck sedan på .
4. Vrid på  för att välja **REG** och tryck sedan på .

■ Nyheter

Ställer automatiskt in radion på nyhetsprogram.

1. Tryck på **MENU/CLOCK**-knappen.
2. Vrid på  för att välja **Inställningar** och tryck sedan på .
3. Vrid på  för att välja **RDS-inställningar** och tryck sedan på .
4. Vrid på  när du vill välja **Nyheter** och tryck sedan på .

■ Skanna

Ger prov på var och en av de starkaste stationerna på det valda frekvensbandet i tio sekunder.

1. Tryck på **MENU/CLOCK**-knappen.
2. Vrid på  för att välja **Skanna**, och tryck sedan på .

Stäng av skanningen genom att trycka på .

■ Knapp för trafikmeddelande (TA)

TA är en standbyfunktion som gör att systemet kan invänta trafikmeddelanden, oavsett läge. Den senast inställda kanalen måste vara en RDS-programstation med stöd för trafikmeddelanden.

Så här aktiverar du funktionen: Tryck på **TA**-knappen. När ett trafikmeddelande börjar på den senast inställda kanalen växlar systemet automatiskt över till FM-läge. TA-INFO visas på ljud/informationsskärmen. Systemet återgår till det senast valda läget när trafikmeddelandet är slut.

Tryck på **TA** igen om du vill återvända till det senast valda läget under trafikmeddelandet.

Så här avbryter du funktionen: Tryck på **TA**-knappen.

⌘ Radiodatasystem (RDS)

TA

När du trycker på **TA**-knappen visas **TA**-indikatorn på ljud-/informationsskärmen.

Om du väljer **Skanna** medan TA standby-funktionen är på söker systemet endast TP-station.

Om du trycker på **TA** under ett pågående trafikmeddelanden så avbryts inte TA-funktionen.

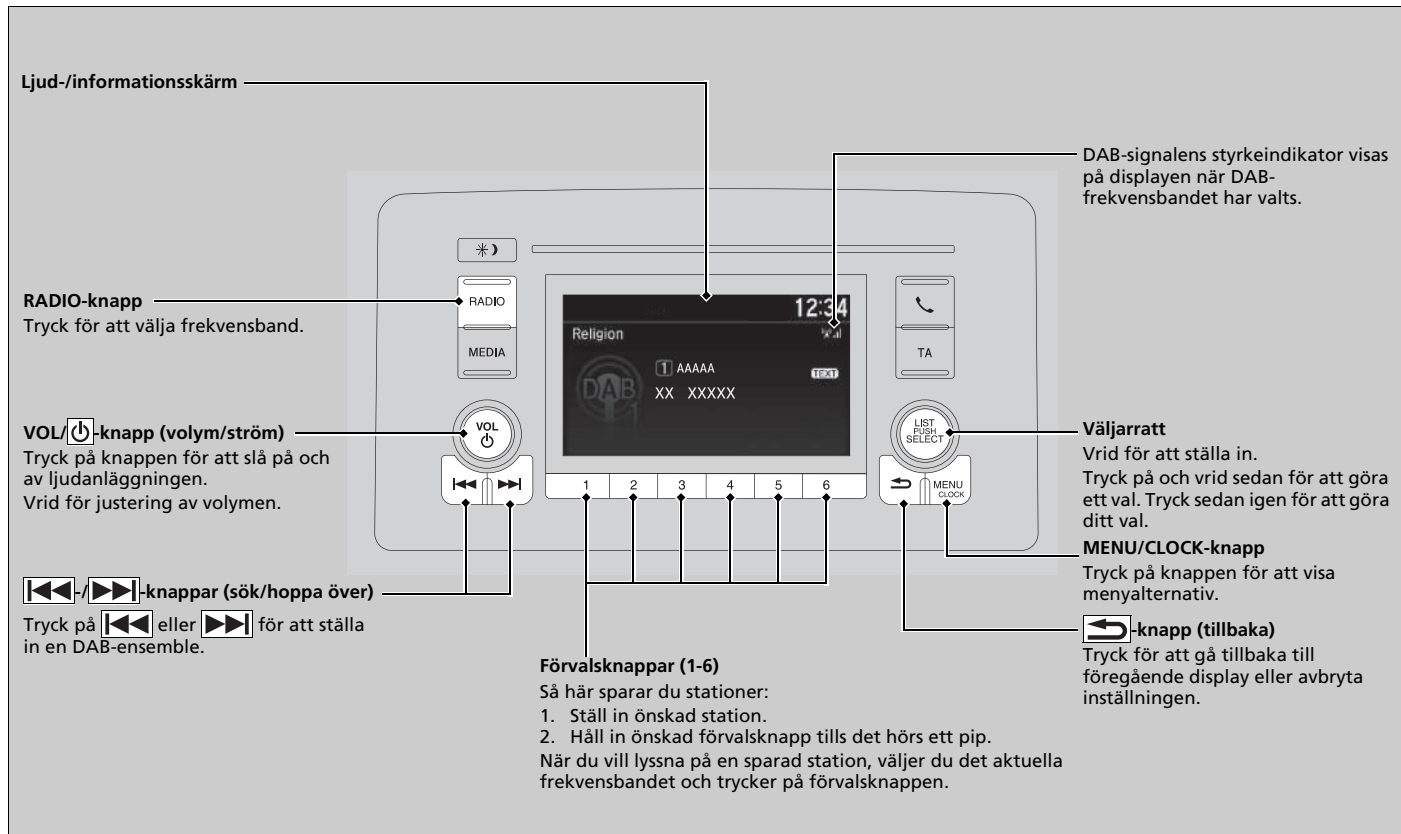

Spelar upp DAB (Digital Audio Broadcasting)







Tjänstelista och ensemblelista

■ Gör så här för att hitta en DAB-kanal i tjänstelistan eller ensemblelistan

Hitta en DAB-kanal på tjänstelistan:



1. Tryck på  när du väljer DAB-läget.
2. Vrid på  för att välja stationen och tryck sedan på .
 - Om du väljer **Uppdatera lista** kommer systemet att uppdatera stationslistan.

Hitta en DAB-kanal i ensemblelistan:

1. Tryck på  när du väljer DAB-läget.
2. Vrid på  för att välja **Ensemblelista** och tryck sedan på .
3. Vrid på  för att välja ensemble och tryck sedan på .
 - Om du väljer **Uppdatera lista** kommer systemet att uppdatera ensemblelistan.

■ Skanna







Ger prov på var och en av de starkaste stationerna på det valda frekvensbandet i tio sekunder.

1. Tryck på **MENU/CLOCK**-knappen.
2. Vrid på  för att välja **Skanna**, och tryck sedan på .

Stäng av skanningen genom att trycka på .

■ Radiotext:

Visar radiotextinformation för den valda DAB-stationen.

1. Tryck på **MENU/CLOCK**-knappen.
2. Vrid på  för att välja **Inställningar** och tryck sedan på .
3. Vrid på  för att välja **DAB-inställningar** och tryck på .
4. Vrid på  för att välja **Radiotext** och tryck sedan på .
 - Välj **Radiotext** på nytt för att stänga av funktionen.



☒ Tjänstelista och ensemblelista

Du kan spara 12 DAB-stationer i förvalsknapparnas minne. I DAB1 och DAB2 kan du lagra 6 stationer vardera.

Växla ljudläge

Tryck på valknappen för ljudkälla på ratten.

☒ **Fjärrkontrollsknappar** s. 243







Om systemet inte hittar en station visas ett meddelande om att uppdatera listan. Vrid på  för att välja **Ja** och tryck sedan på  för att uppdatera listan.

☒ Radiotext:

TEXT-indikatorn visas på displayen för att indikera radiotextinformationen.







■ DAB-länk:

Söker automatiskt efter samma station från ett block och växlar över till den.

1. Tryck på **MENU/CLOCK**-knappen.
2. Vrid på  för att välja **Inställningar** och tryck sedan på .
3. Vrid på  för att välja **DAB-inställningar** och tryck på .
4. Vrid på  för att välja **DAB-länk** och tryck sedan på 
 - Välj **DAB-länk** på nytt för att stänga av funktionen.

■ FM-länk:

Om systemet hittar samma station på FM-bandet växlar det band automatiskt.

1. Tryck på **MENU/CLOCK**-knappen.
2. Vrid på  för att välja **Inställningar** och tryck sedan på .
3. Vrid på  för att välja **DAB-inställningar** och tryck på .
4. Vrid på  för att välja **FM-länk** och tryck sedan på 
 - Välj **FM-länk** på nytt för att stänga av funktionen.





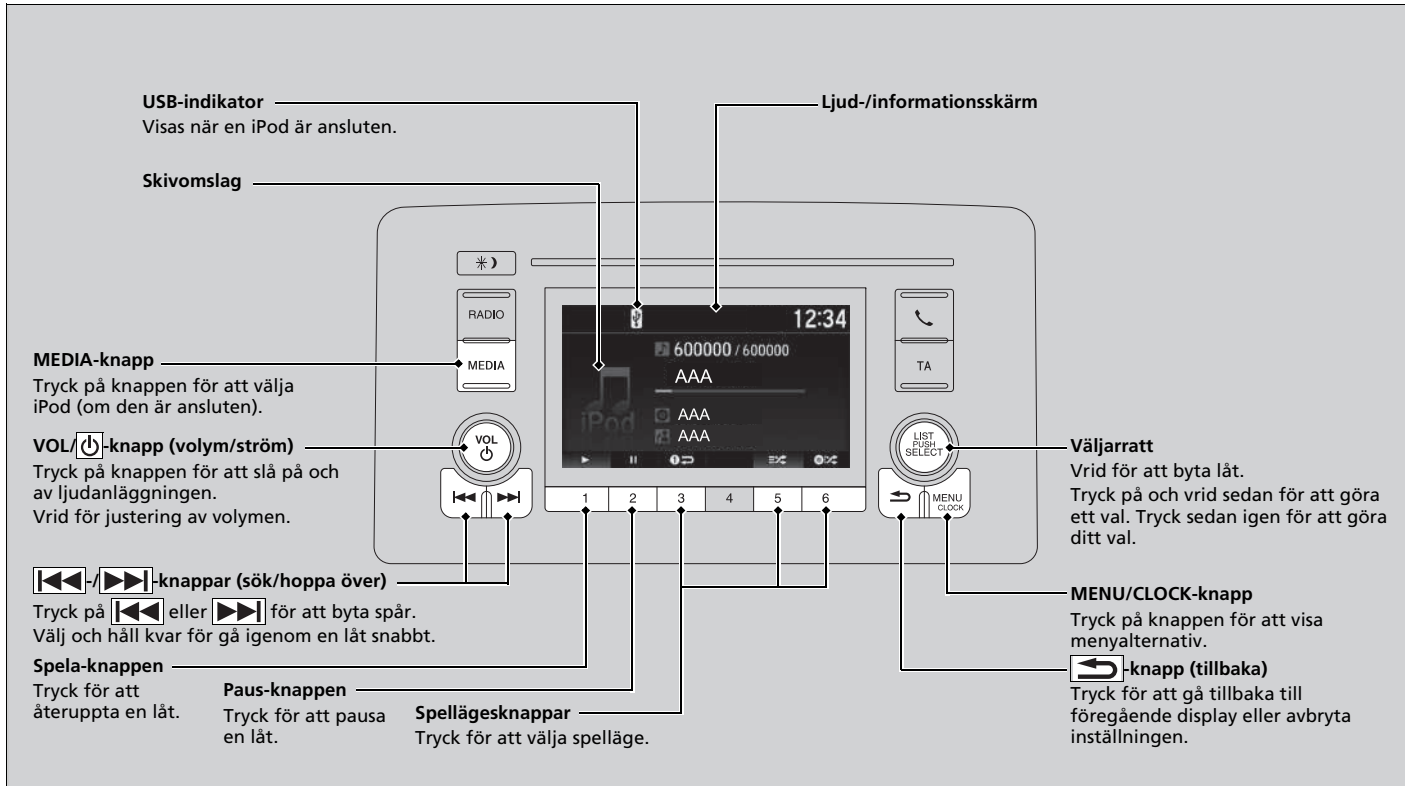

Spela upp media med en iPod

Anslut en iPod med USB-anslutningen till USB-porten och tryck på knappen **MEDIA**.

📖 **USB-port** S. 242



■ Hur du väljer en låt från iPod-musiklistan med väljarratten

1. Tryck på  för att visa iPod-musiklistan.
2. Vrid på  för att välja en kategori.
3. Tryck på  för att visa en lista över poster i kategorin.
4. Vrid på  för att välja en post och tryck sedan på 
 - Tryck  och vrid  upprepade gånger tills önskat alternativ du vill lyssna på visas.

►► Spela upp media med en iPod

Tillgängliga användningsfunktioner varierar beroende på modell eller version. Det kan hända att vissa funktioner på fordonets ljudanläggning inte är tillgängliga.

Om det har uppstått ett problem kan det hända att ett felmeddelande visas på ljud-/informationsskärmen.

► **iPod/USB-minne** S. 377

■ Så här väljer du spelläge

Du kan välja att upprepa eller blanda när du spelar upp en låt.

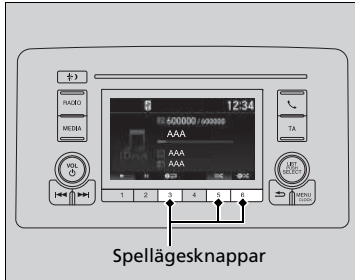

Tillgängliga lägesikoner visas ovanför spellägesknapparna.

Tryck på knappen som motsvarar det läge som du vill välja.

■ Blanda/upprepa

 **Blanda album:** Spelar upp alla tillgängliga album i en vald kategori i slumpmässig ordning.

 **Blanda alla:** Spelar upp alla tillgängliga låtar i en vald kategori i slumpmässig ordning.





 **Upprepa ett spår:** Upprepar aktuell låt.

■ Så här stänger du av spellägen

Tryck på den valda knappen.

►► Så här väljer du spelläge

Du kan även välja ett uppspelningsläge genom att trycka på **MENU/CLOCK**-knappen.

Vrid  för att välja **Spelläge**, och tryck sedan på . Vrid  för att välja ett läge och tryck sedan på .

Stäng av funktionen genom att vrida på  för att välja

Normal uppspelning och tryck sedan på .

Spela upp från ett USB-minne

Ljudanläggningen läser och spelar ljudfiler från ett USB-minne i antingen MP3-, WMA-, AAC*1- eller WAV-format.



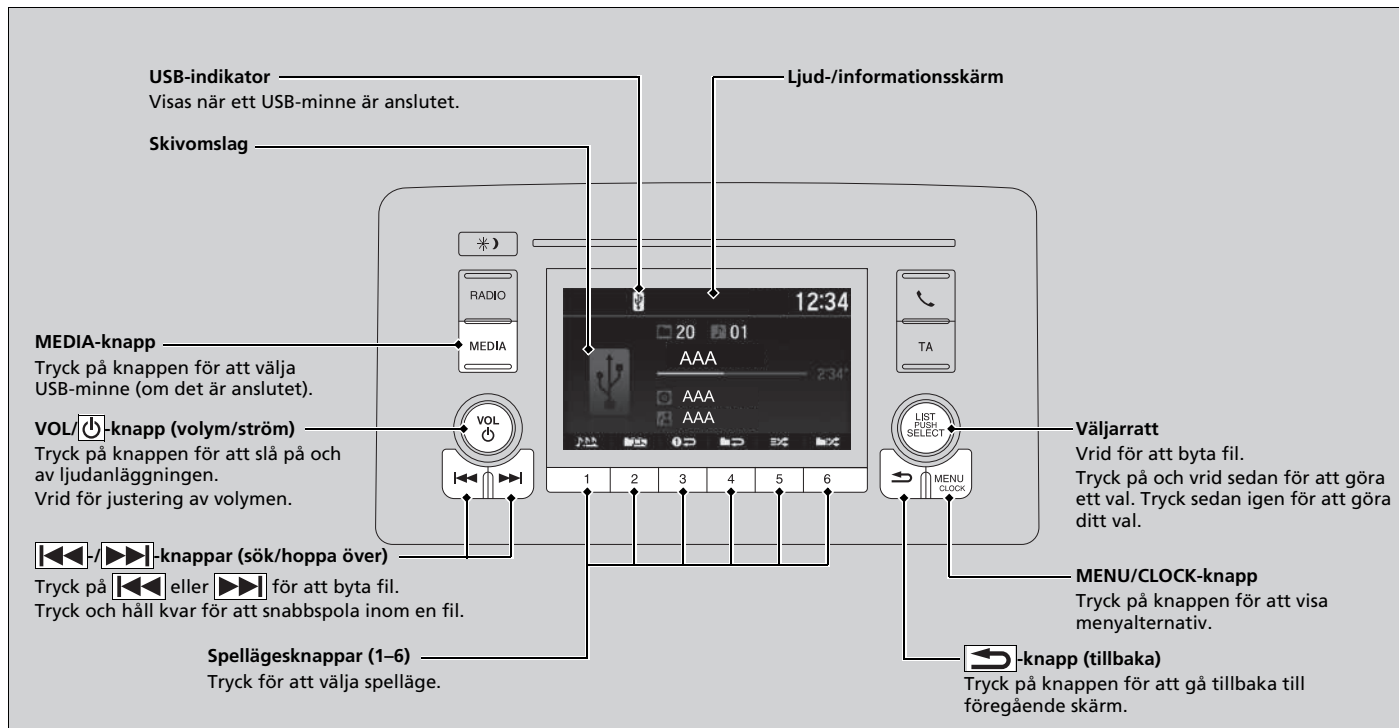

Anslut ett USB-minne till USB-porten och tryck på **MEDIA**-knappen.

► **USB-port** S. 242



*1: Det går bara att spela upp ljudfiler i AAC-format som sparats med iTunes i den här ljudanläggningen.

■ Så här väljer du fil i en mapp med väljarratten

1. Tryck på  för att visa en mapplista.
2. Vrid på  för att välja önskad mapp.
3. Tryck på  för att visa en fillista i den mappen.
4. Vrid på  för att välja fil och tryck sedan på .

▶▶ Spela upp från ett USB-minne

Använd rekommenderad typ av USB-minne.

▶ **Allmän information om ljudanläggningen**
S. 379

Filer i WMA- och AAC-format skyddade av digitalt upphovsrättsskydd (DRM) kan inte spelas upp.

Ljudanläggningen visar meddelandet **Filen kan ej spelas upp** och går vidare till nästa fil.

Om det har uppstått ett problem kan det hända att ett felmeddelande visas på Ljud-/informationsskärmen.

▶ **iPod/USB-minne** S. 377

■ Så här väljer du spelläge

Du kan välja läge för upprepning, slumpvis eller skanning när filen spelas upp.

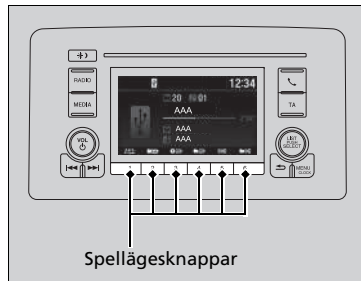

Tillgängliga lägesikoner visas ovanför spellägesknapparna.

Tryck på knappen som motsvarar det läge som du vill välja.

■ Upprepa/Slumpvis/Skanna

Upprepa

 **Upprepa en mapp:** Upprepar alla filer i aktuell mapp.

 **Upprepa ett spår:** Upprepar aktuell fil.

Slumpvis

 **Slumpvis i mapp:** Spelar upp alla filer i aktuell mapp slumpvis.

 **Slumpvis spelning av alla:** Spelar upp alla filer slumpvis.

Skanna

 **Skanna mappar:** Ger 10 sekunders provspelning av den första filen i var och en av huvudmapparna.

 **Skanna spår:** Ger 10 sekunders provspelning av alla filer i den aktuella mappen.



■ Så här stänger du av spellägen

Tryck på den valda knappen.

►► Så här väljer du spelläge

Du kan även välja ett uppspelningsläge genom att trycka på **MENU/CLOCK**-knappen.

Vrid  för att välja **Spelläge**, och tryck sedan på .

Vrid  för att välja ett läge och tryck sedan på .

Stäng av funktionen genom att vrida på  för att välja

Normal uppspelning och tryck sedan på .

Spela upp Bluetooth®-ljud

I ljudanläggningen kan du lyssna på musik från Bluetooth-kompatibla mobiltelefoner. Denna funktion är tillgänglig när telefonen är hopparad med och ansluten till fordonets HFT-system (handsfreetelefon).

🔧 **Inställning av telefon** S. 275

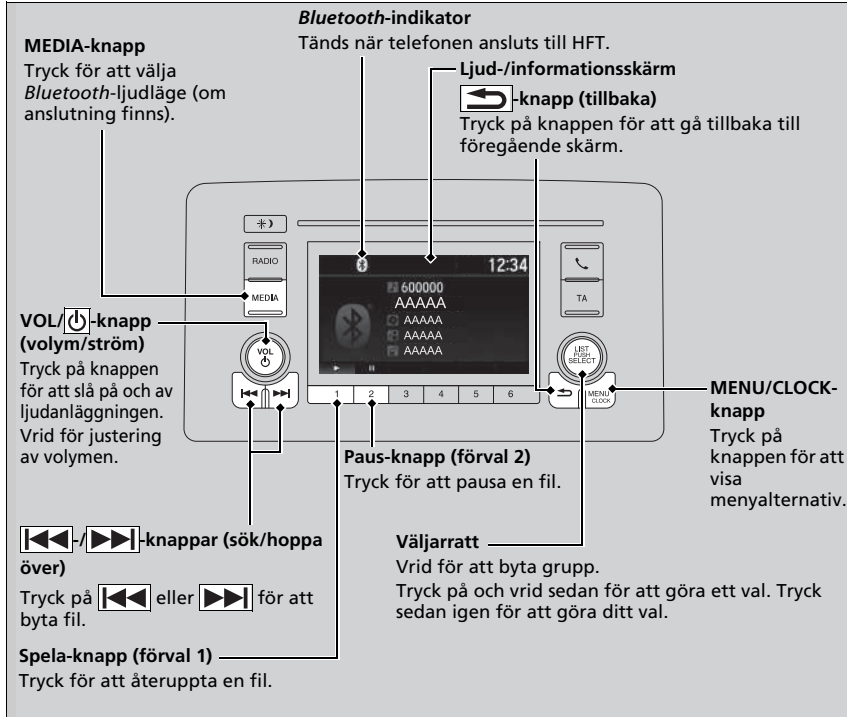

🔧 Spela upp Bluetooth®-ljud

Inte alla Bluetooth-mobiltelefoner med stöd för direktuppspelat ljud är kompatibla med det här systemet. Kontrollera om din telefon är kompatibel genom att fråga en återförsäljare.

Endast en telefon åt gången kan användas med HFT. När det finns fler än två hopparade telefoner i fordonet ansluter systemet automatisk till den prioriterade telefonen. Du kan tilldela en telefon prioritet i **Inställningar för prioriterad enhet**.

🔧 **Anpassade funktioner** S. 265

Om mer än en mobil är hopparad med HFT-systemet tar det en liten stund innan uppspelningen börjar.

I vissa fall kan namnet på artisten, albumet eller spåret visas felaktigt.

Vissa funktioner kanske inte är tillgängliga på vissa enheter.

■ Gör så här för att spela upp *Bluetooth*®-ljudfiler

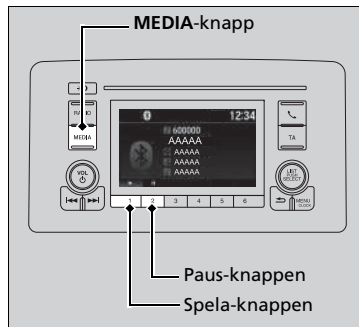

1. Kontrollera att mobilen är hopparad och ansluten till HFT.
2. Tryck på **MEDIA**-knappen tills *Bluetooth*®-ljudläget är valt.

Om telefonen inte upptäcks kan det hända att en annan HFT-kompatibel telefon, som inte är kompatibel med *Bluetooth*®-ljud, redan är ansluten.

■ Så här pausar eller fortsätter du uppspelningen av filer

Tryck på **Spela**- eller **Paus**-knappen för att välja ett läge.

■ Välja en låt från musiksöklistan med hjälp av väljarreglaget

1. Tryck på för att visa musiksöklistan.
2. Vrid på för att välja en kategori.
3. Tryck på för att visa en lista över poster i kategorin.
4. Vrid på för att välja en post och tryck sedan på .
 - Tryck och vrid upprepade gånger tills önskat alternativ du vill lyssna på visas.

►► Gör så här för att spela upp *Bluetooth*®-ljudfiler

För att spela upp ljudfilerna kan det vara nödvändigt att starta uppspelningen på din mobiltelefon. Följ då telefon tillverkarens anvisningar.

Det är inte säkert att pausfunktionen fungerar på alla mobiler.

Om du har en ljudenhet ansluten till USB-ingången behöver du eventuellt trycka flera gånger på **MEDIA**-knappen för att välja *Bluetooth*®-ljudsystemet.

Om du växlar över till ett annat läge pausas musikkuppspelningen på mobilen.

►► Välja en låt från musiksöklistan med hjälp av väljarreglaget

Beroende på *Bluetooth*®-enheten du ansluter kan det hända att vissa eller alla kategorier inte visas.

Anpassade funktioner

Använd ljud-/informationsskärmen för att anpassa vissa funktioner.

■ Så här anpassar du inställningarna

När fordonet står helt stilla med effektläget på ON trycker du på **MENU/CLOCK**-knappen och väljer sedan **Klockinställning**, **Ljud** eller **Inställningar**. För anpassning av telefonens inställningar, tryck på knappen  och välj sedan **Inställning av telefon**.

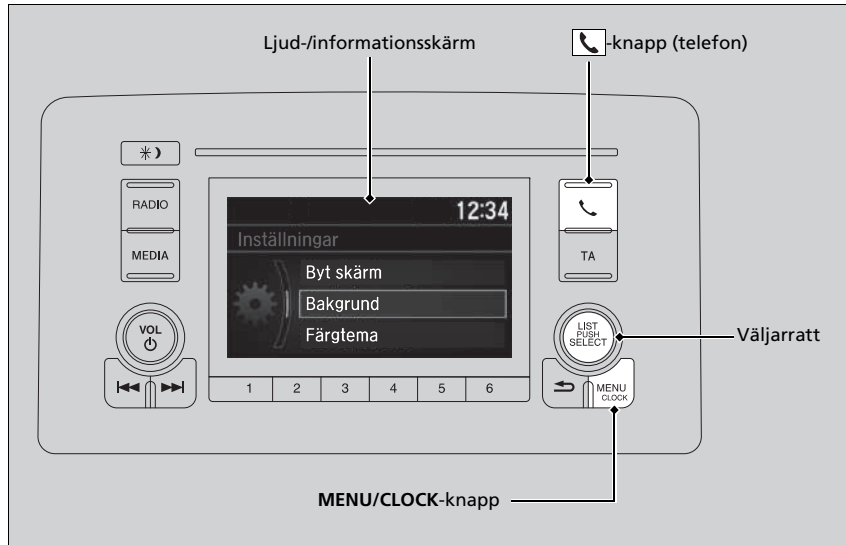

►► Anpassade funktioner

När du anpassar inställningar:

- Se till att fordonet står helt still.
- Växla till läge **[P]**.

►► Så här anpassar du inställningarna

Nedanstående anvisningar är avsedda att visa hur väljarratten fungerar.

Vrid på  för att välja.

Tryck på  för att bekräfta.

■ **Klockinställning**

Anpassade funktioner	Beskrivning	Valbara inställningar
Klockinställning	Ställer in klockan.  Klocka S. 166	—

■ **Ljud**

Anpassade funktioner	Beskrivning	Valbara inställningar
Ljud	Justerar ljudet.  Ställa in ljudet S. 248	BAS/MID/TRE/FAD/BAL/SVC

■ **Inställningar**

Anpassade funktioner	Beskrivning	Valbara inställningar
RDS- inställningar	Radiotext	Visar radiotextinformation för den valda RDS-stationen. På/Av*1
	AF	Frekvensen för det program som du lyssnar på ändras automatiskt i takt med att du under färden kommer till olika sändarregioner. På*/Av
	REG	Håller samma frekvens för kanalerna inom den aktuella regionen, även om signalen blir svag. På*/Av
	Nyheter	Slår automatiskt på och av för att ställa in nyhetsprogrammet. På/Av*1
DAB- inställningar	Radiotext	Visar radiotextinformation för den valda DAB-stationen. På/Av*1
	DAB-länk	Väljer om systemet automatiskt ska söka efter samma station från ett block och växla över till den. På*/Av
	FM-länk	Väljer om systemet ska hitta samma station från FM-bandet och växla band automatiskt. På*/Av

*1: Standardinställning

Anpassade funktioner	Beskrivning	Valbara inställningar
Bluetooth-konfiguration	Lägg till ny enhet Parar ihop en ny telefon med HFT, redigerar eller tar bort en hopparad telefon och skapar en kod för en hopparad telefon. 📄 Inställning av telefon s. 275	—
	Anslut en ljudenhet Ansluter, kopplar bort eller parar ihop en <i>Bluetooth</i> [®] -ljudenhet till HFT.	—
Skärmjustering	Ljusstyrka Ändrar ljusstyrkan på ljud-/informationsskärmen.	—
	Kontrast Ändrar kontrasten på ljud-/informationsskärmen.	—
	Svartnivå Ändrar svartnivån på ljud-/informationsskärmen.	—
Byt skärm	Ändrar klockdisplayens typ.	Ljud^{*1}/Bakgrund
Bakgrund	Välj Ändrar bakgrundstypen.	Klocka^{*1}/Bild 1/Bild 2/Bild 3
	Import Importerar en bildfil till en ny bakgrund. 📄 Bakgrundsinställning s. 246	—
	Radera Tar bort en bildfil till en bakgrund.	Bild 1/Bild 2/ Bild 3
Färgtema	Ändrar bakgrundsfärgen på ljud-/informationsskärmen.	Blå^{*1}/Röd/Gul/Violett/Blågrön
Språk	Ändrar displayspråket.	Engelska^{*1} eller turkiska^{*1} Se andra språk som kan väljas på skärmen.
Klockformat	Ändrar den digitala klockdisplayen från 12 timmar till 24 timmar.	12 tim^{*1}/24 tim
Licens	Visar juridisk information.	—

*1: Standardinställning

■ **Inställning av telefon**

Anpassade funktioner		Beskrivning	Valbara inställningar	
Bluetooth-konfiguration	Lägg till ny enhet	Parar ihop en ny telefon till HFT. <input type="checkbox"/> Inställning av telefon s. 275	—	
	Inställningar för prioriterad enhet	Prioritet	Aktiverar eller inaktiverar att systemet automatiskt skapar en anslutning med en <i>Bluetooth</i> ®-enhet som har tilldelats prioritet.	På*¹/Av
		Prioritering telefon	Väljer den prioriterade enheten framför en annan hopkopplad telefon.	—
		Prioritering ljud	Väljer den prioriterade enheten framför en annan hopkopplad ljudenhet.	—
	Anslut en telefon	Parar ihop ny telefon eller ansluter en hopparad telefon till HFT. <input type="checkbox"/> Inställning av telefon s. 275	—	
	Anslut en ljudenhet	Ansluter en <i>Bluetooth</i> ®-ljudenhet till HFT.	—	
	Koppla från alla enheter	Kopplar bort en hopparad telefon från HFT.	—	
Ta bort enhet	Tar bort en hopparad telefon.	—		
Kortnummer	Redigerar, lägger till eller tar bort en kortnummerpost. <input type="checkbox"/> Kortnummer s. 280	—		
Ringsignal	Väljer ringsignal.	Mobiltelefon*¹/fast		
Nummerpresentatör	Prioriterar den uppringandes namn eller telefonnummer som uppringar-ID.	Prioritera namn*¹/Prioritera nummer		
Autom. överföring	Ställer in systemet på att automatiskt koppla vidare samtal från telefonen till HFT-systemet när du sätter dig i bilen.	På*¹/Av		
Återställ systemet	Upphäver/nollställer alla anpassade alternativ i Inställning av telefon -gruppen till standard.	—		

*1: Standardinställning

Handsfreetelefonsystem

Med hjälp av HFT-systemet (handsfreetelefon) kan du ringa och ta emot telefonsamtal via fordonets ljudanläggning utan att du behöver ta fram mobilen.

Använda HFT

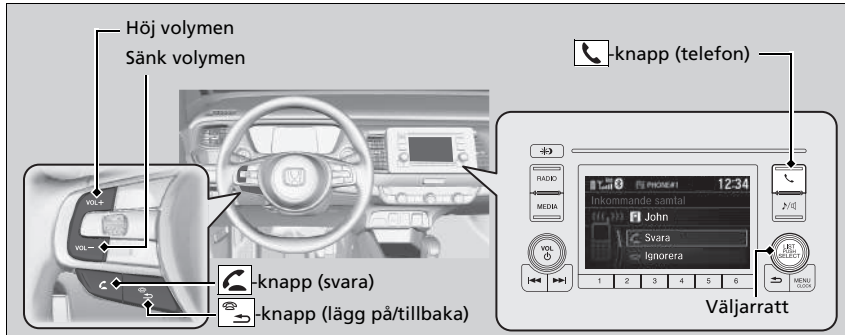

HFT-knappar



knapp (svara): Tryck när du vill gå direkt till telefonskärmen eller svara på ett inkommande samtal.

knapp (lägg på/tillbaka): Tryck för att avsluta samtal.

knapp (telefon): Tryck när du vill gå direkt till telefonskärmen.

Väljarratt: Vrid på  för att välja en post på skärmen och tryck på .

Handsfreetelefonsystem

Placera telefonen där du kan få bra mottagning.

För att kunna använda HFT måste du ha en *Bluetooth*-kompatibel mobiltelefon. Kontakta en återförsäljare eller din lokala Honda-handlare för en lista över kompatibla telefoner, hoppningsprocedurer och specialfunktioner.

Upp till 20 kortnummer kan sparas. Om det inte finns några poster i systemet avaktiveras Kortnummer.

Knapp Kortnummer S. 280

Upp till 20 samtalshistorikposter kan sparas. Om det inte finns någon samtalshistorik avaktiveras Samtalshistorik.

Trådlös *Bluetooth*®-teknik

Bluetooth®-texten och logotyperna är registrerade varumärken som ägs av *Bluetooth* SIG, Inc. och all användning av dessa märken av Honda Motor Co., Ltd. sker under licens. Övriga varumärken och varunamn tillhör respektive ägare.

HFT-begränsningar

All inkommande samtal på HFT avbryter ljudanläggningen om denna spelar upp ljud. Den kommer att återgå till uppspelningen när samtalet är slut.

Statusvisning för HFT

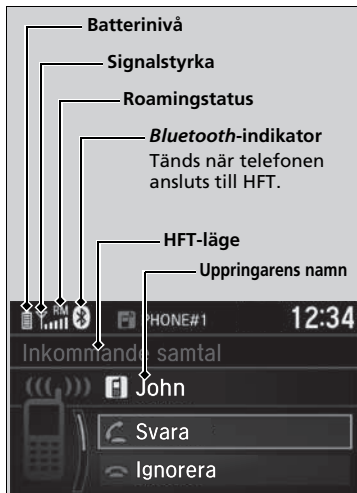

Ljud-/informationsskärmen meddelar dig när det finns ett inkommande samtal.

» Statusvisning för HFT

Informationen som visas på ljud-/informationsskärmen varierar mellan olika telefonmodeller.

Begränsningar för manuell användning

Vissa manuella funktioner är avaktiverade eller vilande när fordonet är i rörelse. Du kan inte välja ett gråmarkerat alternativ förrän fordonet står stilla.

HFT-menyer

Du kan endast använda systemfunktionerna när effektläget står i något av lägena ACCESSORY eller ON.

HFT-menyer

För att kunna använda HFT-systemet måste den *Bluetooth*-kompatibla mobiltelefonen paras ihop med systemet medan fordonet står parkerat.

Vissa funktioner är begränsade medan du kör. Ett meddelande visas på skärmen när fordonet är i rörelse och åtgärden avbryts.

Välj det telefonnummer från samtalshistoriken som ska sparas som ett kortnummer.

Välj det telefonnummer från telefonboken som ska sparas som ett kortnummer.

Ange det telefonnummer som ska sparas som ett kortnummer.

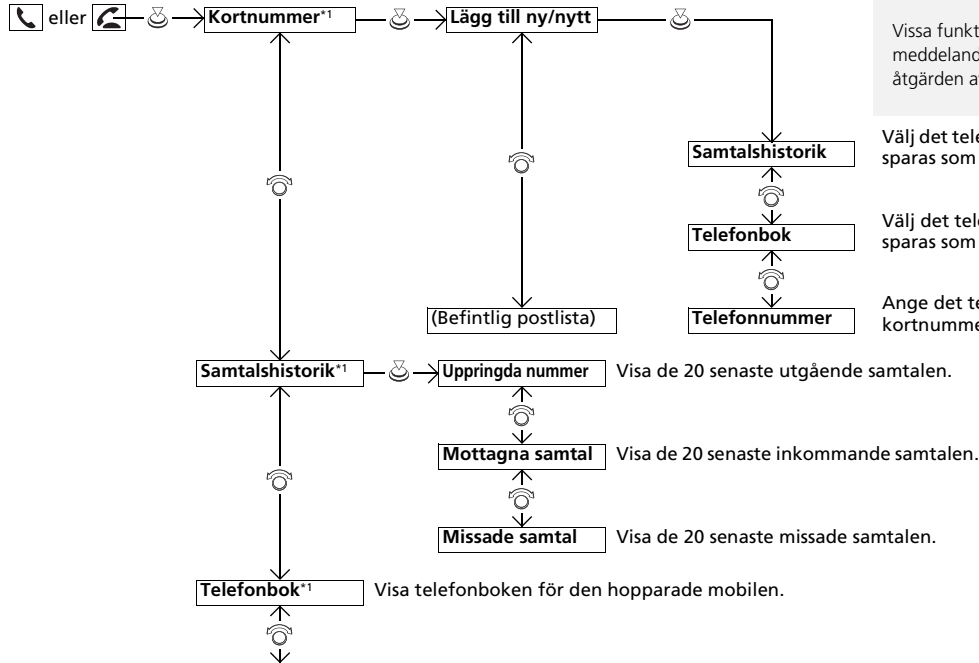

*1: Visas endast när telefonen är ansluten till HFT-systemet.

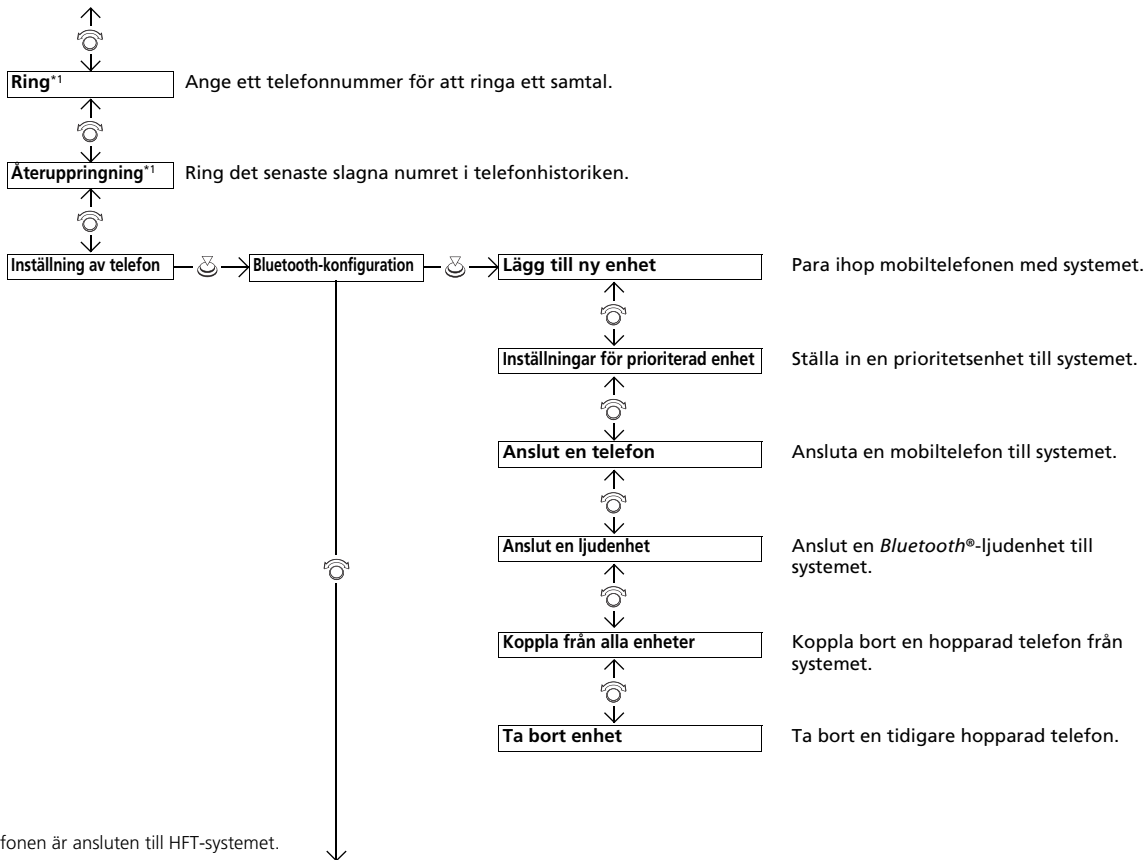

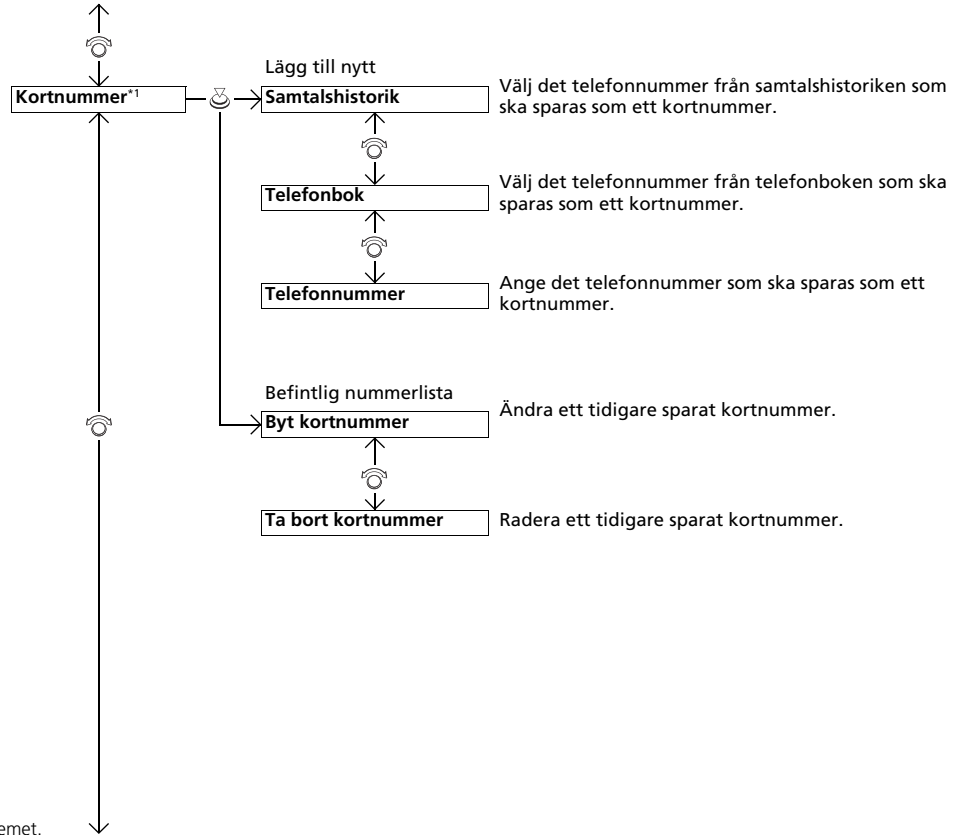

*1: Visas endast när telefonen är ansluten till HFT-systemet.

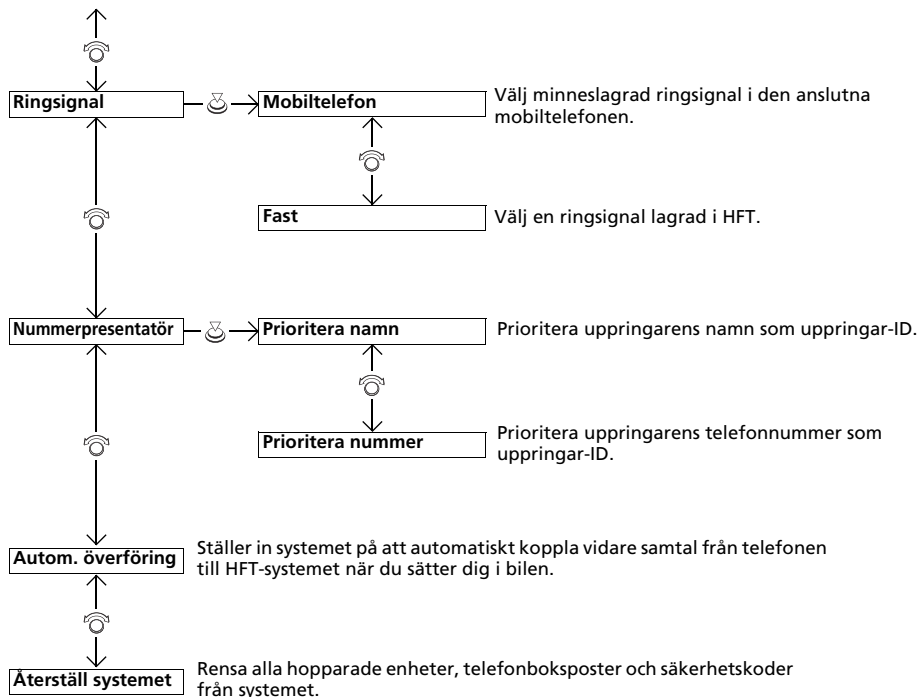

Inställning av telefon

■ Para ihop en mobiltelefon (ingen telefon har parats ihop med systemet)

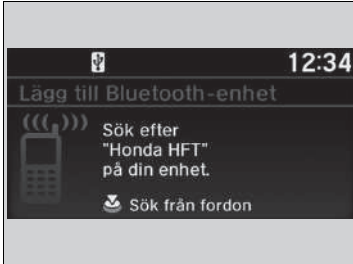

1. Tryck på eller .
2. Se till att telefonen är i identifierbart läge.
3. Vrid på för att välja **Ja** och tryck sedan på .
 - ▶ Ljudanläggningen kommer att gå in i ett vänteläge för ihopparring.
4. Välj **Honda HFT** i din telefon.
 - ▶ Om du vill para ihop en telefon från den här ljudanläggningen trycker du på och följer instruktionerna. När telefonen visas på listan väljer du den genom att trycka på .
5. Systemet ger dig en parningskod på ljud-/informationsskärmen.
 - ▶ Bekräfta om parningskoden på skärmen och din telefon stämmer överens. Detta kan variera beroende på telefonen.
6. Visar ett meddelande på skärmen om hopparring har lyckats.

▶▶ Inställning av telefon

Den *Bluetooth*-kompatibla telefonen måste paras ihop med HFT-systemet för att du ska kunna ringa och ta emot handsfreesamtal.

Tips om hopparring av telefoner:

- Du kan inte para ihop telefonen medan fordonet rör sig.
- Totalt sex telefoner kan vara hopparade med systemet samtidigt.
- Observera att telefonens batteri kan laddas ur snabbare när den är hopparad med HFT-systemet.
- Om din telefon inte är redo att hopparas eller inte är hopparad inom tre minuter har systemet ett tidsfel och återgår till vänteläge.

När du har parat ihop telefonen med systemet visas den på skärmen med en eller två ikoner till höger om den.

Ikonerna indikerar följande:

: Telefonen kan användas med HFT.

: Telefonen är kompatibel med *Bluetooth*-ljud.

När du parar ihop en telefon från denna ljudanläggning: Om telefonen inte visas på ljud-/informationsskärmen, välj **Uppdatera** och sök efter *Bluetooth*-enheter med hjälp av telefonen.

Välj **HONDA HFT** på telefonen.

■ Så här parar du ihop mobiltelefon med systemet (när andra telefoner redan är hopparade med det)



1. Tryck på eller .
2. Vrid på för att välja **Ja** och tryck sedan på .
3. Vrid på för att välja **Lägg till ny enhet** och tryck på .
4. Tryck på för att välja **OK**.
 - Skärmen ändras till enhetslistan.
5. Se till att telefonen är i anslutningsläge och tryck på .
- HFT-systemet söker automatiskt efter en *Bluetooth*®-enhet.
6. När telefonen visas på listan väljer du den genom att trycka på .
- Om telefonen inte visas väljer du **Uppdatera** och söker efter *Bluetooth*®-enheter med hjälp av telefonen. Välj **HONDA HFT** på telefonen.
7. Systemet ger dig en parningskod på ljud-/informationsskärmen.
 - Bekräfta om parningskoden på skärmen och din telefon stämmer överens. Detta kan variera beroende på telefonen.

■ Byt aktuell hopparad mobiltelefon

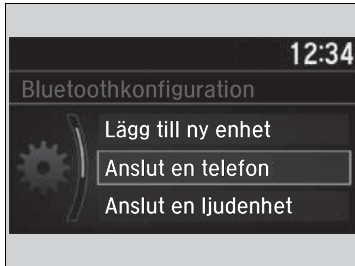

1. Tryck på eller .
2. Vrid på för att välja **Inställning av telefon** och tryck på .
3. Vrid på för att välja **Bluetoothkonfiguration** och tryck sedan på .
4. Vrid på för att välja **Anslut en telefon** och tryck sedan på .
 - Skärmen ändras till en enhetslista.
5. Vrid på för att välja önskad enhet och tryck sedan på .
 - HFT kopplar bort den anslutna telefonen och börjar söka efter en annan hopparad telefon.









■ Ta bort en tidigare hopparad telefon



1. Tryck på eller .
2. Vrid på för att välja **Inställning av telefon** och tryck på .
3. Vrid på för att välja **Bluetoothkonfiguration** och tryck sedan på .
4. Vrid på för att välja **Ta bort enhet** och tryck sedan på .
 - Skärmen ändras till en enhetslista.
5. Vrid på för att välja den telefon som du vill radera och tryck sedan på .
6. Ett bekräftelsemeddelande visas på skärmen. Vrid på för att välja **Ja** och tryck sedan på .

■ Rington

Du kan ändra ringsignalens inställning.

1. Tryck på  eller .
2. Vrid på  för att välja **Inställning av telefon** och tryck på .
3. Vrid på  för att välja **Rington** och tryck sedan på .
4. Vrid på  när du vill välja **Mobiltelefon** eller **Fast** och tryck på .







■ Nummerpresentation

Du kan välja hur uppringarens information ska visas vid inkommande samtal.

1. Tryck på  eller .
2. Vrid på  för att välja **Inställning av telefon** och tryck på .
3. Vrid på  för att välja **Nummerpresentatör** och tryck sedan på .
4. Vrid på  för att välja ett önskat läge och tryck sedan på .

■ Automatisk överföring

Om hoppning mellan telefonen och systemet utförs medan du talar i telefon kan samtalet automatiskt överföras till HFT.

1. Tryck på  eller .
2. Vrid på  för att välja **Inställning av telefon** och tryck på .
3. Vrid på  för att välja **Autom. överföring**.
4. Tryck på  för att välja **På** eller **Av**.

» Rington

Mobiltelefon: Beroende på mobiltelefonens fabrikat och modell låter ringsignalen som sparats i telefonen om telefonen är ansluten.

Fast: Den fasta ringsignalen hörs från högtalarna.











» Nummerpresentation

Prioritera namn: uppringarens namn visas om det finns i telefonboken.

Prioritera nummer: uppringarens telefonnummer visas.

■ Så här återställer du systemet

Koder för hopparning, hopparade telefoner, alla kortnummer, all samtalshistorik och alla importerade telefonboksdata raderas.

1. Tryck på  eller .
2. Vrid på  för att välja **Inställning av telefon** och tryck på .
3. Vrid på  för att välja **Återställ systemet** och tryck sedan på .
4. Vrid på  för att välja **Ja** och tryck sedan på .
5. Ett bekräftelsemeddelande visas på skärmen. Vrid på  för att välja **Ja** och tryck sedan på .
6. Ett meddelande visas på skärmen. Tryck på .

■ Automatisk import av mobiltelefonens telefonbok eller samtalshistorik

När en telefon paras ihop importeras innehållet i telefonboken och samtalshistoriken automatiskt till HFT-systemet.

► Automatisk import av mobiltelefonens telefonbok eller samtalshistorik

När du väljer en person från telefonboken i mobiltelefonens telefonbok, visas upp till tre olika kategoriikoner. Ikonerna visar vilka typer av nummer som har lagrats under det namnet.

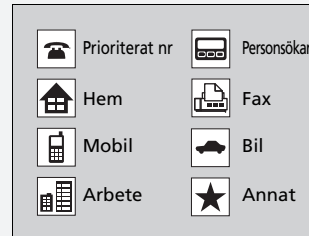

Om ett namn har fyra nummer eller fler visas ... istället för kategoriikoner.

På vissa telefoner är det inte möjligt att importera kategoriikoner till HFT-systemet.

Telefonboken uppdateras efter varje anslutning. Samtalshistoriken uppdateras efter varje anslutning eller samtal.

Kortnummer

Upp till 20 kortnummer kan sparas per telefon.

■ Så här sparar du kortnummer

1. Tryck på  eller .
2. Vrid på  för att välja **Kortnummer** och tryck sedan på .
3. Vrid på  för att välja **Lägg till nytt** och tryck sedan på .
4. Vrid på  för att välja varifrån numret ska hämtas och tryck på .

Från **Samtalshistorik**:

- Välj önskat nummer från samtalshistoriken.









Från **Telefonboken**:

- Välj önskat nummer från den anslutna mobiltelefonens importerade telefonbok.

Från **Telefonnummer**:

- Mata in numret för hand.

■ Redigera ett kortnummer











1. Tryck på  eller .
2. Vrid på  för att välja **Inställning av telefon** och tryck på .
3. Vrid på  för att välja **Kortnummer** och tryck sedan på .
4. Välj ett befintligt kortnummer.
5. Vrid på  för att välja **Byt kortnummer** och tryck sedan på .
6. Välj ett nytt kortnummer och tryck sedan på .

» Kortnummer

När någon förvalsknapp trycks in visas skärmen

Kortnummer.

■ Gör så här för att radera ett kortnummer

1. Tryck på  eller .
2. Vrid på  för att välja **Inställning av telefon** och tryck på .
3. Vrid på  för att välja **Kortnummer** och tryck sedan på .
4. Välj ett befintligt kortnummer.
5. Vrid på  för att välja **Ta bort kortnummer** och tryck sedan på .
 - ▶ Ett bekräftelsemeddelande visas på skärmen. Vrid på  för att välja **Ja** och tryck sedan på .

■ Ringa samtal

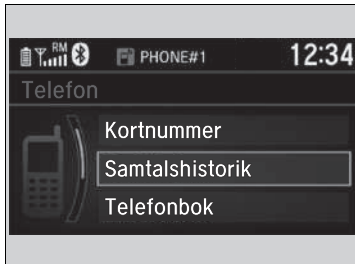











Du kan ringa samtal genom att mata in telefonnumret, välja numret i en importerad telefonbok eller samtalshistorik, via kortnummer eller med hjälp av återuppringningsfunktionen.

▶▶ Ringa samtal

När samtalet har kopplats hör du personen som du har ringt upp i ljudanläggningens högtalare.







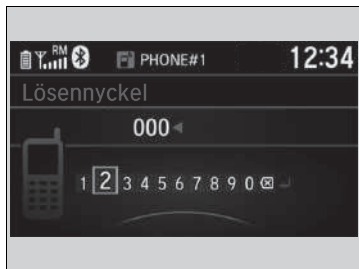

■ Ringa ett samtal från en importerad telefonbok

När en mobiltelefon ansluts, importereras innehållet i telefonboken automatiskt till HFT.





1. Tryck på  eller .
2. Vrid på  för att välja **Telefonbok** och tryck sedan på .
3. Telefonboken lagras i bokstavsordning. Vrid på  för att välja initialen och tryck sedan på .
4. Vrid på  för att välja namnet och tryck sedan på .
5. Vrid på  för att välja numret och tryck sedan på .
► Uppringningen sker automatiskt.

■ Ringa ett samtal genom att välja ett telefonnummer



1. Tryck på  eller .
2. Vrid på  för att välja **Ring** och tryck sedan på .
3. Vrid på  för att välja numret och tryck sedan på .
4. Vrid på  för att välja  och tryck sedan på .
► Uppringningen sker automatiskt.

■ Ringa ett samtal med hjälp av återuppringningsfunktionen

1. Tryck på  eller .
2. Vrid på  för att välja **Återuppringning** och tryck sedan på .
► Uppringningen sker automatiskt.

►► Ringa ett samtal från en importerad telefonbok

Denna funktion är avaktiverad när fordonet är i rörelse.

► Begränsningar för manuell användning

S. 270

►► Ringa ett samtal genom att välja ett telefonnummer

Denna funktion är avaktiverad när fordonet är i rörelse.

► Begränsningar för manuell användning









S. 270

►► Ringa ett samtal med hjälp av återuppringningsfunktionen







Tryck och håll ned -knappen för att slå det senast uppringda numret i samtalshistoriken.

■ Ringa ett samtal med hjälp av samtalshistoriken

Samtalshistoriken består av **uppringda samtal**, **mottagna samtal** och **missade samtal**.

1. Tryck på  eller .
2. Vrid på  för att välja **Samtalshistorik** och tryck på .
3. Vrid på  för att välja **Uppringda nummer**, **Mottagna samtal** eller **Missade samtal** och tryck på .
4. Vrid på  för att välja numret och tryck sedan på .
 - ▶ Uppringningen sker automatiskt.

■ Ringa ett samtal med hjälp av kortnummer

1. Tryck på  eller .
2. Vrid på  för att välja **Kortnummer** och tryck sedan på .
3. Vrid på  för att välja numret och tryck sedan på .
 - ▶ Uppringningen sker automatiskt.

■ Ta emot ett samtal

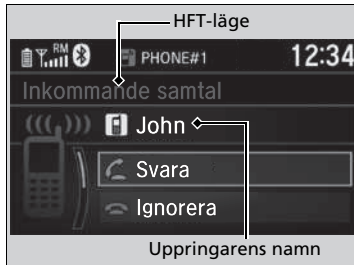

Vid inkommande samtal ljuder en signal och skärmen **Inkommande samtal** visas.

Tryck på  för att svara.

Tryck på  för att trycka bort eller avsluta samtalet.

▶ Ringa ett samtal med hjälp av samtalshistoriken

Samtalshistoriken visas endast när en telefon ansluts till HFT, och visar de senaste 20 uppringda, mottagna eller missade samtalerna.

▶ Ringa ett samtal med hjälp av kortnummer

När någon förvalsknapp trycks in visas skärmen **Kortnummer**.

Välj **Andra** för att visa en annan hopkopplad telefons snabbuppringningslista.





▶ Ta emot ett samtal

Samtal väntar

Tryck på  för att parkera det nuvarande samtalet och besvara ett inkommande samtal.

Tryck på  igen för att återgå till det parkerade samtalet. Välj **Ignorera** för att ignorera det inkommande samtalet om du inte vill besvara det.

Tryck på  om du vill avsluta det nuvarande samtalet.

Du kan välja ikonerna på ljud-/informationsskärmen i stället för knapparna  och . Vrid på  för att välja ikon och tryck sedan på .

Alternativ under samtal

Följande alternativ är tillgängliga under samtal.



Växla samtal: Parkera det nuvarande samtalet och besvara ett inkommande samtal.

Tyst: Stäng av mikrofonen så att den du talar med inte kan höra din röst.

Vidarekoppla samtal: koppla vidare samtalet från HFT-systemet till telefonen.

Uppringningstoner: Skicka nummer under samtal. Detta är praktiskt när du ringer till ett menystyrt telefonsystem.



1. Tryck på -knappen för att visa de tillgängliga alternativen.
2. Vrid på  för att välja alternativet och tryck sedan på .
 - Kryssrutan markeras när du väljer **Tyst**. Välj **Tyst** på nytt för att stänga av funktionen.

Alternativ under samtal

Uppringningstoner: tillgängligt på vissa modeller.

Start

Ljudanläggningen med display startar automatiskt när du ställer in effektläget på ACCESSORY eller ON. Vid start visas följande skärm om dataöverföring.

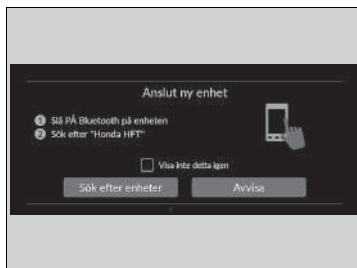
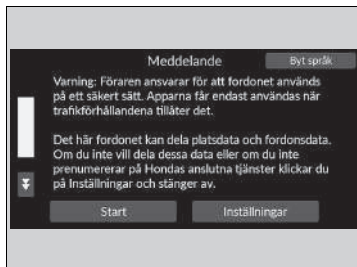

Välj **Start**.

- ▶ Om du vill ändra inställningarna för dataöverföring, välj **Inställningar** och välj sedan **PÅ/AV**-inställningarna på **Plats- och fordonsdatadelning**-skärmen.
- ▶ Om du inte väljer **Start** går systemet automatiskt till hemskrmen efter en viss tid.
- ▶ Om det inte finns någon registrerad enhet, välj **Start** så visas **Bluetooth**®-hoppnings-skärmen.
- ▶ Om du markerar rutan med **Visa inte det här igen** visas inte denna skärm.

■ **Så här parar du ihop mobiltelefon med systemet (när inga andra telefoner är hopparade med det)**

1. Se till att telefonen är i identifierbart läge.
2. Välj **Honda HFT** i din telefon.
 - ▶ Om du vill para ihop en telefon från den här ljudanläggningen väljer du **Sök efter enheter** och väljer sedan din telefon när den dyker upp i listan.

Start

Plats- och fordonsdatadelning

ON: Tillgänglig datakommunikation.

OFF: Ej tillgänglig datakommunikation.

Basfunktioner

Ljudanläggningens funktion

Du kan endast använda ljudanläggningens funktioner när effektläget står i något av lägena ACCESSORY eller ON.

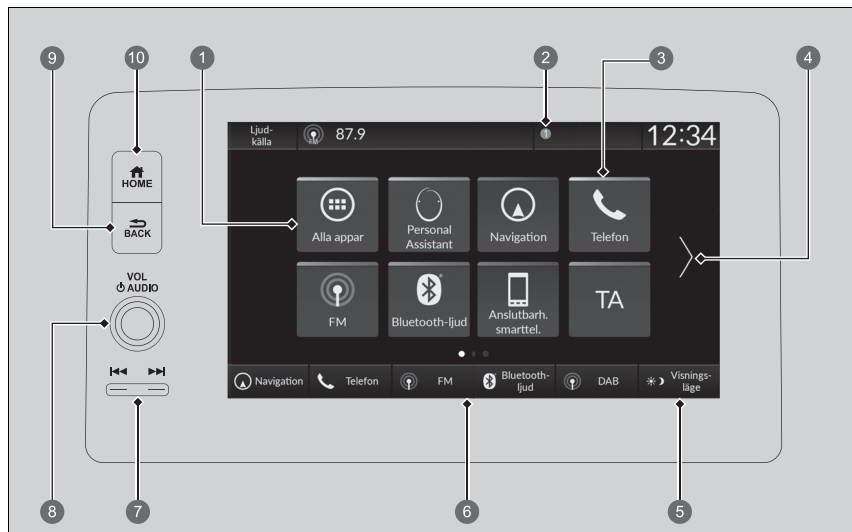

- | | |
|---|---|
| <ul style="list-style-type: none"> 1 Alla appar 2 Statusikoner 3 App-genvägsikoner 4 Pil 5 Ikon för Visningsläge | <ul style="list-style-type: none"> 6 Ikoner för lägesväxling 7 -knappar (sök/hoppa över) 8 VOL/ AUDIO-knapp (volym/ström) 9 -knapp (tillbaka) 10 -knapp (hem) |
|---|---|

Ljudanläggningens funktion





Denna skärm visas för vänsterstyrda modeller. På högerstyrda modeller sitter dessa knappar spegelvänt jämfört med på den vänsterstyrda modellen.

 **Alla appar:** Visar alla appar.

Statusikoner: Visar indikatorerna för informationen om fordonet, anslutna telefoner o.s.v. i sidhuvudområdet.

App-genvägsikoner: Visar app-genvägsikonerna.

Pil: Visar nästföljande sidor på ljud-/informationsskärmen.

Ikon för  Visningsläge: Ändrar ljud-/informationsskärmens ljusstyrka. Välj  en gång och välj  eller  för att göra en justering. Varje gång du trycker på  växlar du läge mellan dagläge, nattläge och avstängt läge.

Ikoner för lägesväxling: Visar ikoner för att växla läge direkt.

-knappar: (sök/hoppa över) Tryck för att ändra station, låt eller fil.

VOL  AUDIO -knapp (volym/ström): Slår på och av ljudanläggningen och vrids för att justera volymen.

-knapp (tillbaka): Trycks in för att gå tillbaka till föregående skärm.

-knapp (hem): Trycks in för att gå till hemskrämen.

USB-portar

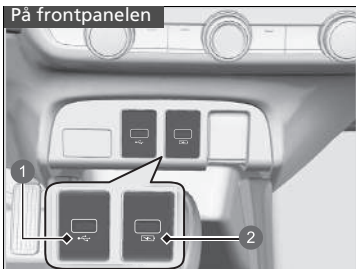

- 1 Spela upp ljudfiler och ansluta kompatibla telefoner
- 2 Endast för laddning av enheter

■ På frontpanelen (⚡)

USB-porten (2,5 A) används till laddning av enheter, uppspelning av ljudfiler och anslutning av kompatibla telefoner med Apple CarPlay eller Android Auto.

- För att undvika eventuella risker, se till att använda en Apple-MFi certifierad lightning-kontakt för Apple CarPlay och för Android Auto ska USB-kablar vara certifierade av USB-IF för att vara kompatibla med USB 2.0-standardern.

■ På frontpanelen (⚡)

USB-porten (2,5 A) på frontpanelen är endast avsedd för laddning av enheter.

- Du kan inte spela musik även om du har anslutit en musikspelare till den.



■ På baksidan av konsolfacket

Dessa USB-portar (2,5 A) är endast till för laddning av enheter.

- Du kan inte spela musik även om du har anslutit musikspelare till dem.

» USB-portar

- Lämna inte iPoden eller USB-minnet i bilen. Direkt solljus och höga temperaturer kan skada sådan utrustning.
- Vi rekommenderar att du använder en USB-kabel om du ansluter ett USB-minne till USB-porten.
- Anslut inte iPoden eller USB-minnet via en hubb.
- Använd inte kortläsare eller hårddiskar eftersom enheten eller filerna på dem kan skadas.
- Du bör säkerhetskopiera alla data innan du använder enheten i bilen.
- Meddelanden som visas kan variera beroende på enhetens modell och programvaruversion.

» USB-laddning

USB-porten kan ge upp till 2,5 A ström. Den ger inte 2,5 A om inte enheten kräver det.

För information om ström, läs bruksanvisningen till den enhet som ska laddas.

Under vissa förhållanden kan en anordning som är ansluten till porten generera brus i radion du lyssnar på.

Fjärrkontrollsknappar

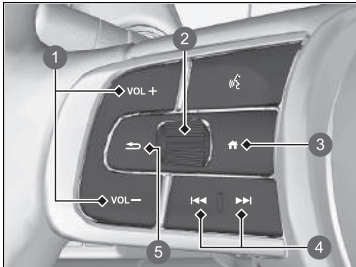

Gör det möjligt att sköta ljudanläggningen medan du kör. Informationen visas på förarinformationsgränssnittet.

- 1 VOL + / VOL - -knappar (volym)
- 2 Vänster väljarratt
- 3 🏠 -knapp (hem)
- 4 ⏮ / ⏭ -knappar (sök/hoppa över)
- 5 ↶ -knapp (tillbaka)

VOL + / VOL - -knappar (volym)

Tryck på VOL +: För att höja volymen.

Tryck på VOL -: För att sänka volymen.

Vänster väljarratt

- När du väljer ljudläge

Tryck på 🏠 -knappen (hem), rulla sedan uppåt eller nedåt för att välja 🎵 (ljud) på displayen för förarinformation och tryck sedan på vänster väljarratt.

► Fjärrkontrollsknappar

Vissa lägen visas bara när en enhet eller ett medium av lämplig typ används.

Beroende på vilken Bluetooth®-enhet du ansluter kan vissa funktioner inte användas.

Tryck på ↶ -knappen (tillbaka) om du vill att förarinformationsgränssnittet ska gå tillbaka till föregående skärm eller avbryta ett kommando.

Tryck på 🏠 -knappen (hem) för att gå tillbaka till förarinformationsgränssnittets hemskärm.









Rulla uppåt eller nedåt:

Bläddra genom ljudlägena genom att rulla uppåt eller nedåt och sedan trycka på vänster väljarratt:

FM/AM/DAB/iPod/USB/Apple CarPlay/Android Auto/*Bluetooth*®-ljud

- Beroende på vilken enhet som är ansluten kan de lägen som visas ändras.

-knappar (sök/hoppa över)

- När du lyssnar på radio
 - Tryck på **: För att välja nästa förinställda radiostation.
 - Tryck på **: För att välja föregående förinställda radiostation.
 - Tryck och håll ned **: För att välja nästa station med stark signal.
 - Tryck och håll ned **: För att välja föregående station med stark signal.
- När du lyssnar på en iPod, ett USB-minne, *Bluetooth*®-ljud eller smarttelefonanslutning
 - Beroende på vilken enhet som är ansluten kan åtgärder ändras.
 - Tryck på **: För att hoppa till nästa låt.
 - Tryck på **: För att gå tillbaka till föregående låt.
- När du lyssnar på ett USB-minne
 - Tryck och håll ned **: För att gå till nästa mapp.
 - Tryck och håll ned **: För att gå tillbaka till föregående mapp.
- När du lyssnar på en iPod:
 - Tryck och håll ned **: För att hoppa till nästa låt.
 - Tryck och håll ned **: För att gå tillbaka till föregående låt.

Inbyggd instruktionsbok

Du kan visa innehållet i instruktionsboken på ljudanläggningens display. Den här funktionen är kopplad till Honda Personlig Assistent*.

➤ **Honda Personlig Assistent*** S. 292

Öppna instruktionsboken

1. Välj  **Alla appar**.
2. Välj **Instruktionsbok**.

Installera/uppdatera instruktionsbok

När du kan installera eller uppdatera instruktionsboken skickas aviseringen automatiskt.

För att uppdatera:

1. Tryck på aviseringen.
 - ▶ Versionsskärmen visas.
2. Välj de objekt som ska uppdateras.
3. Tryck på **Uppdatera**.

Om du avmarkerar ett objekt på versionsskärmen kommer du inte att få några aviseringar för det.

▶▶ Inbyggd instruktionsbok

Den här funktionen täcker inte alla språk som är tillgängliga för ljudanläggningen.

Om du ändrar språket i ljudanläggningen ändras även språket i instruktionsboken. Om instruktionsboken inte är tillgänglig eller installerad på det språket väljer instruktionsboken engelska som standard.

▶▶ Installera/uppdatera instruktionsbok

Det kan finnas skillnader i innehåll som visas beroende på version av instruktionsboken.

Om instruktionsboken ännu inte har installerats kan du installera den via Wi-Fi.

➤ **Wi-Fi-anslutning** S. 335

För språk utöver engelska, tyska, franska, italienska och spanska

Om du installerar instruktionsboken på ett nytt språk raderas instruktionsboken du tidigare hämtade.

* Ej tillgängligt på alla modeller

Honda Personlig Assistent*

Detta är en röststyrd personlig assistent som kan ställa in navigationsdestinationer och styra musikuppspelning, liksom dela väderinformation och ge vägledning om fordonsanvändning.

Använda Honda Personlig Assistent

Säg "OK, Honda" så aktiveras Honda Personlig Assistent. Kom sedan med en förfrågan, t.ex. "I want to go to the nearest restaurant." Du kan också aktivera den genom att trycka på ikonen för Personlig Assistent på ljud-/informationsskärmen.

Inställningar

Ändrar inställningarna för Honda Personlig Assistent.

1. Välj **Personlig Assistent**.
2. Välj **Alternativ**.
3. Välj ett alternativ.
 - **Honda Personlig Assistent: PÅ^{*1}/AV**
Assistenten kan inaktiveras.
 - **Väckningsord (OK Honda): PÅ^{*1}/AV**
Starta Assistent.
 - **Språk: Engelska/Tyska/Spanska/Franska/Italienska**
Ändra språk för Honda Personlig Assistent.
 - **Bränsletyp: E10, SP95/blyfri^{*1}, SP98/Super**
Ställ in typ av bensin som ska visas i sökresultaten för bensinstation.
 - **Exempelfraser**
Visa exempel på fraser som Honda Personlig Assistent kan känna igen.

*1: Standardinställning

* Ej tillgängligt på alla modeller

►► Honda Personlig Assistent*

Funktionen kanske inte fungerar i vissa länder. Be återförsäljaren om mer information.



Om ljudanläggningens språk ändras till ett som är kompatibelt ändras assistentspråket också automatiskt.

Att byta assistentspråket ändrar inte ljudanläggningens språk.

När du trycker på knappen  (tala) på ratten och Honda Personlig Assistent är aktiverad på skärmen känns din röst igen.

Röststyrningsfunktion*1

Fordonet är utrustat med röststyrning som låter dig ge kommandon utan att använda händerna.

Röststyrningssystemet använder knapparna  (tala) och  (tillbaka) på ratten och en mikrofon i närheten av läslampan i taket.



Röstigenkänning

Gör följande för att uppnå optimal röstigenkänning med röststyrningssystemet:

- Se till att rätt skärm visas för röstkommandot du använder.
Systemet känner endast igen vissa kommandon.
Tillgängliga röstkommandon.
 **Röstportalskärmen** S. 294
- Stäng fönstren.
- Justera ventilerna på instrumentpanelen och sidoventilerna så att det inte blåser luft på mikrofonen i taket.
- Tala tydligt med en klar och naturlig röst utan att pausa mellan orden.
- Minska bakgrundsljud om det går. Systemet kan misstolka kommandot om fler än en person pratar samtidigt.

*1: Röststyrningssystemet förstår engelska, tyska, franska, spanska och italienska.

Röststyrningsfunktion*1

När du trycker på knappen  visas en uppmaning som frågar vad du vill göra. Tryck och släpp knappen  igen för att förbigå denna uppmaning och ge ett kommando.

Röstportalskärmen

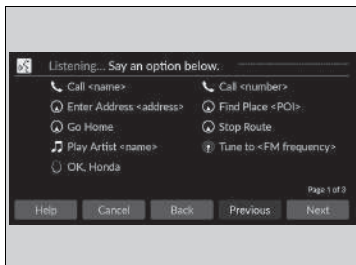

När du trycker på knappen  (tala) visas tillgängliga röstkommandon på skärmen. För en fullständig lista med kommandon, säg "Help" (hjälp) efter pipet.

Beroende på valt läge är de kommandon som visas olika på röstportalskärmen. Kommandona som känns igen är desamma oavsett vilken skärm som är vald.

Normalläge: En lista över exempel på kommandon visas för att snabbt slutföra önskad funktion.

Hjälpläge: En lista över grundläggande kommandon visas som hjälper dig steg för steg genom röstmenyn.

Du kan ändra läget på **Allmänna inställningar**-skärmen.

 **Röststyrning** S. 351

Systemet känner endast igen kommandona på följande sidor när det befinner sig på vissa skärmar.

Systemet känner inte igen improviserade röstkommandon.

Allmänna kommandon

När röstportalskärmen visas växlar den till översta skärmen för varje funktion genom att använda globala kommandon.

- *Music Search*
- *AM*
- *FM*
- *Navigation**
- *Phone*
- *OK Honda**

Telefonkommandon

Fungerar bara när telefonen är ansluten. När systemet känner igen telefonkommandot ändras skärmen till telefonens röstigenkänningskärm.

Telefonkommandon

- *Call <name>*
- *Call <number>*

Systemet känner bara igen ett kontaktnamn i telefonens sparade telefonbok. Om fullständigt namn har registrerats i fältet för förnamn känner systemet igen förnamn och efternamn som ett kontaktnamn.

Telefonkommandon är inte tillgängliga om du använder Apple CarPlay.

Ljudkommandon

När systemet känner igen ljudkommandot ändras skärmen till röstigenkänningskärmen för ljud.

FM-kommandon

- *Tune to <FM frequency>*

AM-kommandon

- *Tune to <AM frequency>*

■ iPod-kommandon

- *List Album* <name>
- *List Artist* <name>
- *List Genre* <name>
- *List Playlist* <name>
- *Play* <artist> <album>
- *Play*
- *Play Album* <name>
- *Play Artist* <name>
- *Play Genre* <name>
- *Play Music* <text:media_combo>
- *Play Playlist* <name>
- *Play Song* <name>

■ USB-kommandon

- *List Album* <name>
- *List Artist* <name>
- *List Playlist* <name>
- *Play* <artist> <album>
- *Play*
- *Play Album* <name>
- *Play Artist* <name>
- *Play Music* <text:media_combo>
- *Play Playlist* <name>
- *Play Song* <name>

■ Navigeringskommandon*

Skärmen växlar till navigeringsskärmen.

☒ **Se handboken till navigeringssystemet**

■ Kommandon för Honda Personlig Assistent*

Skärmen ändras till visning av Honda Personlig Assistent.

☒ **Honda Personlig Assistent*** S. 292

■ Kommandon för Honda Personlig Assistent

- *OK, Honda*

■ Standardkommandon

- *Voice help*
 - *Cancel*
 - *Back*
- Rösthjälpen läser upp röstvägledning för hjälp på den aktuella skärmen.

■ Kommandon för listor

- *Previous*
- *Next*
- *Yes*
- *No*

* Ej tillgängligt på alla modeller

Ljud-/informationsskärm

Visar ljudstatus och klocka. Från den här skärmen kan du gå till olika inställningsalternativ.



►► Ljud-/informationsskärm

Använda pekskärmen

- Använd enkla gester som att trycka, svepa och rulla för att styra vissa ljudfunktioner.
- Vissa objekt kan vara nedtonade under körning för att minska risken för störningar.
- Du kan använda röstkommandon.
- Pekskrmen kanske inte reagerar om du bär handskar.

Du kan ändra inställningen för pekskrmens känslighet.

► **Anpassade funktioner** S. 345

Funktion för appgenväg

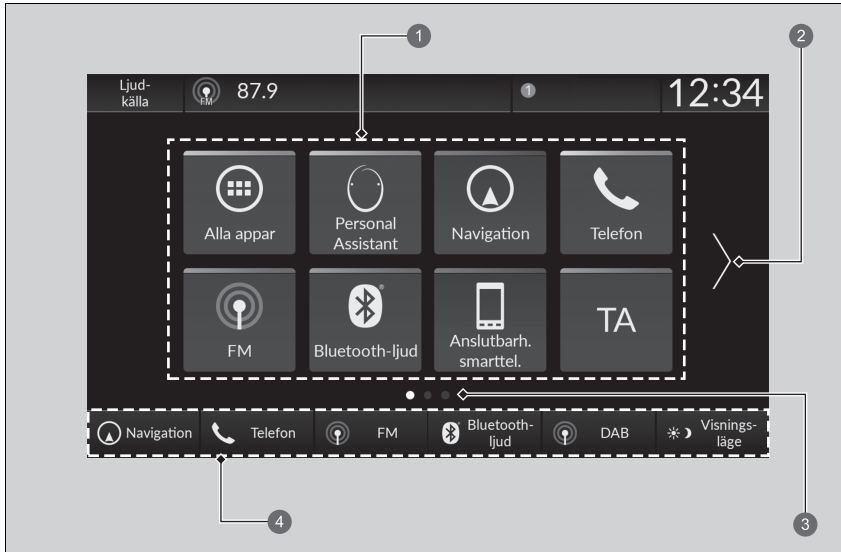

- ① App-genvägsikoner
- ② Pil
- ③ Sidindikator
- ④ Lägesomkopplare

■ Gå till nästa skärm

Välja eller , eller genom att dra skärmen till vänster eller höger för att gå till nästa skärm.

» Funktion för appgenväg

Startskärmen kan lägga till upp till 6 sidor.

Tryck på -knappen för att gå direkt tillbaka till första sidan på hemskärmen från valfri sida.

■ Lägga till appikoner på hemskärmen

Appikoner kan läggas till på hemskärmen.



1. Tryck på -knappen.
2. Välj  **Alla appar**.
3. Markera rutan på önskade appar.

►► Lägga till appikoner på hemskärmen

Förinstallerade appar kanske inte startas normalt. Om detta inträffar måste du starta om systemet. Ställ in effektläget på fordonet till VEHICLE OFF och ställ sedan in effektläget till ON. Starta därefter en app igen. Om du ändå inte kan starta apparna behöver du återställa systemet.

 **Återställa alla inställningar** S. 358

Om du utför **Återställ till fabriksinställningar** kan det återställa alla inställningar till fabriksinställningar.

 **Återställa alla inställningar** S. 358

Om apparna ändå inte startar normalt även efter **Återställ till fabriksinställningar**, kontakta din återförsäljare.

■ Flytta ikoner på hemskrmen

Du kan ändra placeringen på hemskrmen.



1. Tryck på -knappen.
2. Välj och håll in en ikon.
 - ▶ Skärmen växlar till skärmen för anpassning.
3. Dra och släpp ikonerna där du vill ha dem.
4. Välj **Klar**.
 - ▶ Skärmen återgår till hemskrmen.

☒ Flytta ikoner på hemskrmen

Välj **Tips** för att visa tips. Om du vill dölja dem markerar du dem igen.

■ Ta bort ikoner från hemskrämen

Du kan ta bort ikonerna på hemskrämen.



1. Tryck på -knappen.
2. Välj och håll in en ikon.
 - Skärmen växlar till skärmen för anpassning.
3. Dra och släpp ikonen du vill ta bort till sidhuvudområdet.
 - Ikonen tas bort från hemskrämen.
4. Välj **Klar**.
 - Skärmen återgår till hemskrämen.

►► Ta bort ikoner från hemskrämen

Appar tas inte bort när ikonerna på hemskrämen tas bort.

Välj **Tips** för att visa tips. Om du vill dölja dem markerar du dem igen.

■ Skapa genvägar för ikoner på hemskräm

Du kan lagra upp till fem ikoner längst ned på hemskräm.



1 Läsesomkopplare

1. Tryck på -knappen.
2. Välj och håll in en ikon.
 - ▶ Skärmen växlar till skärmen för anpassning.
3. Dra och släpp ikonen du vill spara längst ned på hemskräm.
 - ▶ Ikonen lagras på området för lägesväxling.
4. Välj **Klar**.
 - ▶ Skärmen återgår till hemskräm.

▶▶ Skapa genvägar för ikoner på hemskräm

Välj **Tips** för att visa tips. Om du vill dölja dem markerar du dem igen.

Statusfält

Visar indikatorerna för informationen om fordonet, anslutna telefoner o.s.v. i sidhuvudområdet. Du kan bekräfta detaljinformationen genom att välja dessa ikoner.



1. Välj systemstatusikonen.
 - Statusfältet visas.
2. Markera ett objekt för att se detaljerna.
3. Tryck på **[BACK]**-knappen eller välj systemstatusikonen för att stänga området.

1 Ikon för systemstatus

Välja en ljudkälla

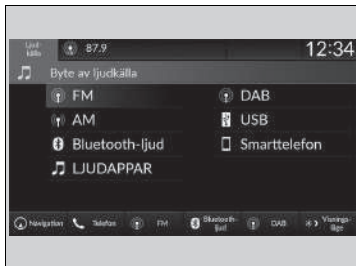

Välj **Ljudkälla** på sidhuvudområdet och välj därefter en ikon i källistan för att växla ljudkälla.

■ Begränsningar för manuell användning

Vissa manuella funktioner är avaktiverade eller vilande när fordonet är i rörelse.
Du kan inte välja ett gråmarkerat alternativ förrän fordonet står stilla.

Klockinställning

Ställa in klockan

Du kan ställa in tiden manuellt och ställa in bakgrunden på klockan på ljud-/informationsskärmen.

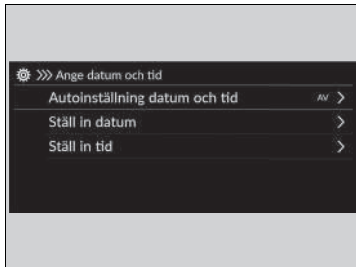

1. Tryck på -knappen.
2. Välj **Allmänna inställningar**.
3. Välj **System**.
4. Välj **Datum och tid**.
5. Välj **Ange datum och tid**.
6. Välj **Autoinställning datum och tid** och välj sedan **AV**.

För att justera datum:

7. Välj **Ställ in datum**.
8. Välj /.
9. Välj **Spara** för att ställa in datum.

För att justera tid:

7. Välj **Ställ in tid**.
8. Välj /.
9. Välj **Spara** för att ställa in tiden.

Ställa in klockan

Klockan uppdateras automatiskt via ljudsystemet.

Du kan också ställa in klockan genom att trycka på klockan som visas på sidhuvudområdet på ljud-/informationsskärmen, **Klocka** som visas på hemskrmen, eller **Alla appar**.

1. Tryck på klockan på skärmen.
Klockskrmen av typen urtavla visas.
2. Välj **Inställningar**.
3. Välj **Datum och tid**.
4. Välj **Ange datum och tid**.
5. Välj **Autoinställning datum och tid** och välj sedan **AV**.
6. Välj **Ställ in datum** eller **Ställ in tid**.
7. Ställa in datum, timmar och minuter genom att välja /.
8. Välj **Spara** för att ställa in tiden.

Du kan anpassa klockvisningen.

- System** S. 346

Bakgrundsinställning för klocka

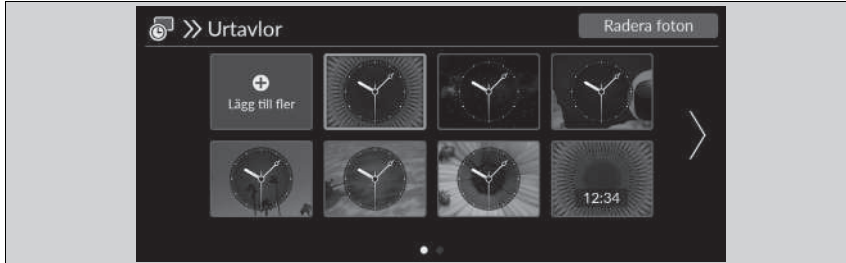



■ Importera klockbakgrund

1. Anslut USB-minnet till USB-porten.
 - ▶ **USB-portar** S. 288
2. Tryck på -knappen.
3. Välj **Klocka**.
 - ▶ Om **Klocka** inte visas på hemskärmen, välj  **Alla appar**.
4. Välj **Inställningar**.
5. Välj **Urtavlor**.
6. Välj **Lägg till fler**.
 - ▶ Ikoner för bilderna som är lagrade i USB-minnet visas i listan.
7. Välj önskad bild att importera.
 - ▶ Flera bilder kan väljas samtidigt.
8. Välj **OK**.
 - ▶ De valda bilderna visas.
9. Välj **Överför**.
 - ▶ Den återgår till skärmen för bakgrundsinställning för klocka.



⊞ Bakgrundsinställning för klocka

- När du importerar bakgrundsfiler måste bilden ligga i USB-minnets rotkatalog. Bilder kan inte importeras om de ligger i andra kataloger.
- Filnamnet måste vara mindre än 64 bytes.
- De filformat som kan importeras är BMP (bmp) och JPEG (jpg).
- Den individuella filstorleksgränsen är mindre än 10 MB.
- Om USB-minnet inte har några bilder visas ett meddelande.
- Upp till elva bilder kan importeras.
- Den maximala bildstorleken är 4 096 x 2 304 bildpunkter. Om bildstorleken är mindre än 1 280 x 720 bildpunkter visas bilden mitt på skärmen med extra svart bakgrund på kanterna.

■ Välj klockbakgrund

1. Tryck på -knappen.
2. Välj **Klocka**.
 - Om **Klocka** inte visas på hemskärmen, välj  **Alla appar**.
3. Välj **Inställningar**.
4. Välj **Urtavlor**.
5. Välj en bild som du vill använda.
 - Förhandsgranskningen visas på skärmen.
6. Välj **Spara**.
 - Klockskärmen där bakgrunden har ställts in visas.

■ Ta bort klockbakgrund

1. Tryck på -knappen.
2. Välj **Klocka**.
 - Om **Klocka** inte visas på hemskärmen, välj  **Alla appar**.
3. Välj **Inställningar**.
4. Välj **Urtavlor**.
5. Välj **Radera foton**.
6. Välj en bild som du vill ta bort.
 - Flera bilder kan väljas samtidigt.
7. Välj **OK**.
 - De valda bilderna visas.
8. Välj **Radera**.
 - Den återgår till skärmen för bakgrundsinställning för klocka.

Ställa in ljudet

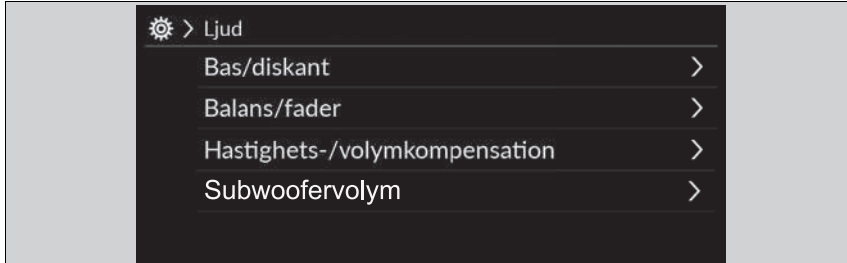

1. Välj en ljudkälla.
2. Välj **Ljud**.
3. Välj den inställning du vill ha.

Välj ett objekt bland följande alternativ:

- **Bas/diskant:** Diskant, mellanregister, bas
- **Balans/fader:** Balans, fader
- **Hastighets-/volymkompensation:** Hastighets-/volymkompensation (SVC)
- **Subwoofervolym***: Subwoofer, mitthögaltare

* Ej tillgängligt på alla modeller

►► Ställa in ljudet

SVC justerar volymnivån efter fordonets hastighet. När du kör fortare höjs ljudvolymen. När farten minskar sänks ljudvolymen.

Du kan även justera ljudet på följande sätt.

1. Tryck på -knappen.
2. Välj **Allmänna inställningar**.
3. Välj **Ljud**.

För att återställa varje inställning av **Bas/diskant**, **Balans/fader**, **Hastighets-/volymkompensation** och **Subwoofervolym*** väljer du **Standard** på varje inställningsskärm.



Skärminställning

Du kan ställa in skärmens ljusstyrka separat för dag- och nattläge.

Växla visningsläge manuellt



Välj   (Visningsläge).

- Ljusstyrkereglaget visas i några sekunder.
- Välj  eller  för att justera ljusstyrkan.

Skärminställning

Du kan justera skärmens ljusstyrka genom att dra eller trycka på ljusstyrkereglaget.

Du kan också ändra skärmens ljusstyrka genom följande procedurer.

1. Tryck på -knappen.
2. Välj **Allmänna inställningar**.
3. Välj **Display**.
4. Välj den inställning du vill ha.

Om du vill återställa inställningarna väljer du **Standard**.



Systemuppdateringar

Utom turkiska modeller

Ljudanläggningens fasta programvara kan uppdateras med telematikstyrenheten (TCU) genom den abonnemangsbaserade tjänsten.

Så här uppdaterar du

När ljudanläggningsuppdateringen är tillgänglig visas meddelandet i statusområdet. Använd följande procedur för att uppdatera systemet.

1. Tryck på -knappen.
2. Välj **Systemuppdateringar**.
 - ▶ Om **Systemuppdateringar** inte visas på hemskärmen, välj  **Alla appar**.
 - ▶ Systemet kommer att söka efter uppdateringar.
 - ▶ Om ikonen för uppdatering visas på hemskärmen, välj statusikonen.
 - ▶ **Statusfält** S. 302
3. Välj **Hämta**.
 - ▶ Ett meddelande visas på skärmen om det behövs användargodkännande för nedladdning.
4. Välj **Installera nu** eller **Inst. när fordon är Av**.
 - ▶ Ett meddelande visas på skärmen om uppdateringen är redo.

☒ Så här uppdaterar du

Du kan uppdatera systemet via Wi-Fi, men inte använda den infångstportal som kräver inloggning eller godkännande av användningsvillkoren för webbläsaren.

Hämtningen avbryts i följande lägen:

- Wi-Fi-anslutningen bryts.
- Du stänger av kraftsystemet när 12 V-batteriet har låg laddning.

Hämtningen återupptas nästa gång en Wi-Fi-anslutning upprättas.

För att skydda 12 V-batteriet kan **Inst. när fordon är Av** inte väljas när batteriet är svagt. Om du vill installera uppdaterade data laddar du batteriet eller väljer **Installera nu**.

Inställningar för systemuppdateringar

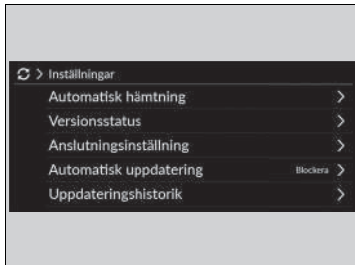



Följande inställningar kan ställas in.

- **Automatisk hämtning**
- **Versionsstatus**
- **Anslutningsinställning**
- **Automatisk uppdatering***
- **Uppdateringshistorik**



Inställningar för automatisk hämtning

Använd följande procedur för att ändra till inställningen för automatisk hämtning.

1. Tryck på -knappen.
2. Välj **Systemuppdateringar**.
 - Om **Systemuppdateringar** inte visas på hemskrmen, välj  **Alla appar**.
3. Välj **Inställningar**.
4. Välj **Automatisk hämtning**.
5. Välj återkomspunkten och välj sedan **Tillåt**.
 - Om du inte vill att systemet uppdateras automatiskt, välj **Blockera**.



Visa status för version och uppdatering

Använd följande procedur för att bekräfta status för version och uppdatering.

1. Tryck på -knappen.
2. Välj **Systemuppdateringar**.
 - Om **Systemuppdateringar** inte visas på hemskrmen, välj  **Alla appar**.
3. Välj **Inställningar**.
4. Välj **Versionsstatus**.



■ Anslutningsinställning

Använd följande procedur för att ansluta till internet via ett Wi-Fi-nätverk.

1. Tryck på -knappen.
2. Välj **Systemuppdateringar**.
 - ▶ Om **Systemuppdateringar** inte visas på hemskärmen, välj  **Alla appar**.
3. Välj **Inställningar**.
4. Välj **Anslutningsinställning**.
5. Välj **OK**.
6. Välj **Ändra läge**.
7. Välj **Nätverk**.
 - ▶ Om fordonets Wi-Fi är avstängt väljer du **OFF**.



■ Inställningar för automatisk uppdatering*

Använd följande procedur för att ändra till inställningen för automatisk uppdatering.

1. Tryck på -knappen.
2. Välj **Systemuppdateringar**.
 - ▶ Om **Systemuppdateringar** inte visas på hemskärmen, välj  **Alla appar**.
3. Välj **Inställningar**.
4. Välj **Automatisk uppdatering**.
5. Välj **Acceptera**.
 - ▶ Om du inte vill att systemet uppdateras automatiskt, välj **Avböj**.

■ Visa uppdateringshistoriken



Använd följande metod för att bekräfta uppdateringshistoriken.

1. Tryck på -knappen.
2. Välj **Systemuppdateringar**.
 - ▶ Om **Systemuppdateringar** inte visas på hemskärmen, välj  **Alla appar**.
3. Välj **Inställningar**.
4. Välj **Uppdateringshistorik**.



* Ej tillgängligt på alla modeller

■ Så här uppdaterar du trådlöst

■ Inställning av trådlöst anslutningsläge



1. Tryck på -knappen.
2. Välj **Systemuppdateringar**.
 - Om **Systemuppdateringar** inte visas på hemskärmen, välj  **Alla appar**.
3. Välj **Inställningar**.
4. Välj **Anslutningsinställning**.
5. Välj **OK**.
6. Välj **Ändra läge**.
7. Välj **Nätverk**.
 - Den återgår till nätverkslistan.
8. Välj en åtkomstpunkt från nätverkslistan.
 - Om ljudanläggningen kräver ett lösenord anger du ett lösenord.
9. Välj **Anslut**.

■ Så här uppdaterar du



1. Tryck på -knappen.
2. Välj **Systemuppdateringar**.
 - Om **Systemuppdateringar** inte visas på hemskärmen, välj  **Alla appar**.
3. Välj **via trådlöst**.
4. Välj **Hämta**.
 - Ett meddelande visas på skärmen om det behövs användargodkännande för nedladdning.
5. Välj **Installera nu** eller **Inst. när fordon är Av**.
 - Ett meddelande visas på skärmen om uppdateringen är redo.

■ Så här uppdaterar du med en USB-enhet

■ Hämta uppdateringsfilerna från servern

1. Tryck på -knappen.
2. Välj **Systemuppdateringar**.
 - ▶ Om **Systemuppdateringar** inte visas på hemskärmen, välj  **Alla appar**.
3. Välj **Andra metoder**.
4. Välj **Via USB**.
 - ▶ Ett meddelande visas på skärmen.
5. Anslut en USB-enhet till USB-porten.
 - ▶ Inventeringsdata kopieras till USB-enheten.
 - ▶  **USB-portar** S. 288
6. Ta bort USB-enheten från USB-porten.
7. Anslut USB-enheten till datorn och hämta sedan uppdateringsfilerna.
 - ▶ Följ länken för att hämta de nödvändiga programuppdateringsfilerna. Instruktioner finns på <https://usb.honda.com>.

■ Uppdatera ljudanläggningen

1. Tryck på -knappen.
2. Välj **Systemuppdateringar**.
3. Välj **Andra metoder**.
4. Välj **Via USB**.
 - ▶ Ett meddelande visas på skärmen.
5. Anslut USB-enheten med uppdateringsfilerna till USB-porten.
 - ▶ Ett meddelande visas på skärmen.
 - ▶  **USB-portar** S. 288
6. Välj **Installera nu**.
 - ▶ Ett meddelande visas på skärmen om uppdateringen har lyckats.

▶▶ Så här uppdaterar du med en USB-enhet

En FAT32-formaterad USB-enhet som är mellan 8 GB och 32 GB stor och har minst 8 GB ledigt utrymme rekommenderas.

Se till att du tar bort alla tidigare inventerings- eller uppdateringsfiler från USB-enheten innan du påbörjar USB-uppdateringsprocessen.

Spelar upp FM/AM-radio

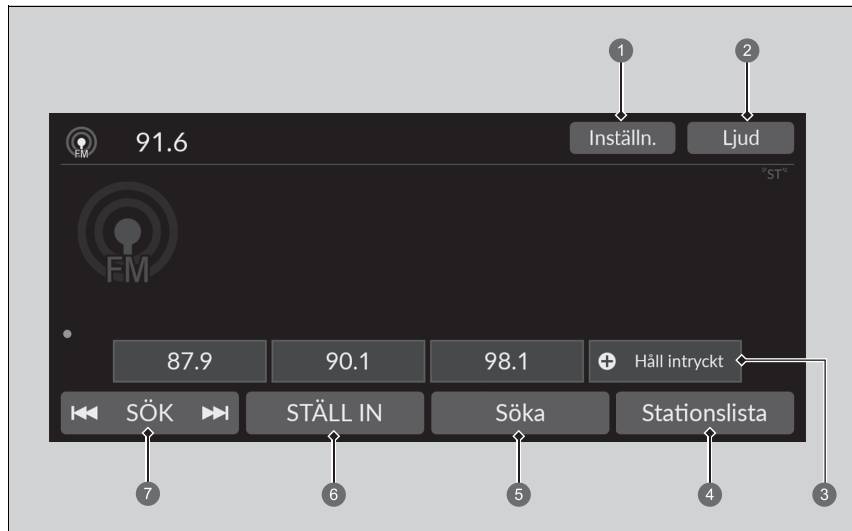

- 1 Ikon för Inställningar
- 2 Ikon för Ljud
- 3 Ikoner för Förval
- 4 Ikon för Stationslista

- 5 Ikon för Skanna
- 6 Ikon för Ställ in
- 7 Ikon för Sök

Förvalsminne

Ställer in radiofrekvensen för förvalsminnet.

Så här sparar du stationer:

1. Ställ in önskad station.
2. Välj och håll kvar förvalsikonen för att spara den stationen.
 - ▶ Välj **Håll intryckt** för att välja en ny förinställd station.

Stationslista

Listar de starkaste stationerna på valt frekvensband.

1. Välj **Stationslista** för att visa en lista.
2. Välj station.

Manuell uppdatering

Uppdaterar listan över tillgängliga stationer när som helst.



1. Välj **Stationslista** för att visa en lista.
2. Välj **Uppdatera**.

Skanna

Ger prov på var och en av de starkaste stationerna på det valda frekvensbandet i tio sekunder.

Börja skanna genom att välja **Skanna** och stäng av den genom att välja **Avbryt** eller trycka på -knappen.

Sök

Välj  eller  för att söka uppåt eller nedåt i valt frekvensband efter en station med stark signal.

Förvalsminne

ST-indikatorn visas på displayen för att informera om att programmen sänds i FM-stereo.

Växla ljudläge

Rulla uppåt eller nedåt för att välja  (ljud) på vänster väljarratt.

▶ **Fjärrkontrollsknappar** S. 289

Du kan spara tolv AM/FM-stationer i förvalsminnet.

Ljud

Justerar ljudinställningarna.

► **Ställa in ljudet** S. 307

Skärmen Manuell inställning av radiofrekvens

Välj om du vill använda skärmtangentbordet för att ange radiofrekvensen direkt.



1 Skärmtangentbord

1. Välj **Ställ in**.
2. Ange önskad radiofrekvens med skärmtangentbordet.
3. Välj **Enter** för att ställa in frekvensen.

Skärmen Manuell inställning av radiofrekvens

Du kan ställa in FM-frekvensen mellan 87,5 och 108,0 MHz.

◀/▶ **ikoner:**

Välj ◀ eller ▶ för att ställa in radiofrekvensen.

■ Radiodatasystem (RDS)

Tillhandahåller textdatainformation som är relaterad till din valda RDS-kompatibla FM-station.

■ Så här letar du upp en RDS-kanal från listan över stationer:

1. Välj **Stationslista** om du vill visa en lista medan du lyssnar på en FM-kanal.
2. Välj station.

■ Manuell uppdatering

Uppdaterar listan över tillgängliga stationer när som helst.

1. Välj **Stationslista** om du vill visa en lista medan du lyssnar på en FM-kanal.
2. Välj **Uppdatera**.

■ Trafikmeddelande (TA)

TA-standbyfunktionen gör att systemet kan vara på standby för trafikmeddelanden i alla lägen när funktionen är på. Den senast inställda stationen måste vara en RDS-programstation med stöd för trafikmeddelanden.

Så här aktiverar du funktionen: Välj **TA**. När ett trafikmeddelande börjar visas informationsskärmen på ljud-/informationsskärmen. Systemet återgår till det senast valda läget när trafikmeddelandet är slut.

- ▶ Välj **Stopp** om du vill återvända till det senast valda läget under trafikmeddelandet.

För att stänga av funktionen: Välj **TA** igen.

☒ Radiodatasystem (RDS)

När du väljer en RDS-kompatibel FM-station slås RDS automatiskt på och frekvensdisplayen ändras så att stationens namn visas. När signalerna från denna station blir svaga ändras dock visningen från stationsnamnet till frekvensen.

☒ Trafikmeddelande (TA)

TA-indikatorn visas på sidhuvudområdet medan TA-standbyfunktionen är på.

Om du väljer **Skanna** medan TA standby-funktionen är på söker systemet endast TP-station.

Om du väljer **TA** medan trafikmeddelande är på avbryts inte TA-standbyfunktionen.

■ Inställningar

Ändrar RDS-inställningarna.

1. Inställningar.

2. Välj ett alternativ.

- **Trafikinformation:** Slår på och av trafikinformationen. (**PÅ/AV***1)
- **AF:** Slår på och av för att automatiskt ändra frekvensen för samma program i olika områden. (**PÅ***1/**AV**)
- **REG:** Slår på och av för att bibehålla samma stationer inom området även om signalen blir svag. (**PÅ***1/**AV**)
- **NYHETER:** Slår automatiskt på och av för att ställa in nyhetsprogrammet. (**PÅ/AV***1)

*1: Standardinställning

Spelar upp DAB (Digital Audio Broadcasting)

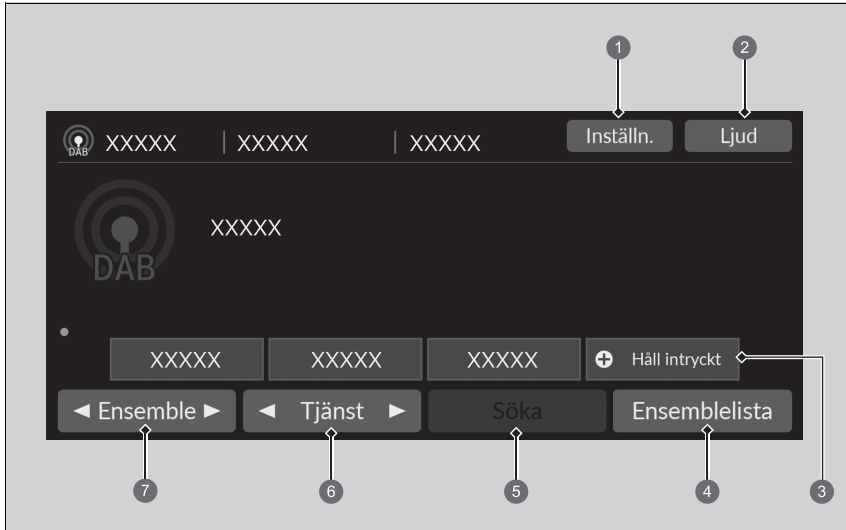

- 1 Ikon för Inställningar
- 2 Ikon för Ljud
- 3 Ikoner för Förval
- 4 Ikon för Ensemblelista

- 5 Ikon för Skanna
- 6 Ikoner för Tjänst
- 7 Ikoner för Ensemble

Förvalsminne

Ställer in den förinställda frekvensen.

Spara en tjänst:

1. Ställ in den önskade tjänsten.
2. Välj och håll kvar förvalssikonen för att spara den stationen.
 - Välj **Håll intryckt** för att välja en ny förinställd station.

Ensemblelista

Visar ensembler som kan tas emot med den valda tjänsten.

1. Välj **Ensemblelista** för att visa en lista.
2. Välj ensemble.

Manuell uppdatering

Uppdaterar listan över tillgängliga ensembler när som helst.

1. Välj **Ensemblelista** för att visa en lista.
2. Välj **Uppdatera**.

Ensemble

Ställer in ensemblen.

1. Välj ◀ eller ▶ för att ställa in ensemble.
2. Välj och håll ◀ eller ▶ intryckt när du vill söka uppåt eller nedåt efter en ensemble i den valda tjänsten tills en ensemble som kan tas emot hittas.

Tjänst

Ställer in tjänstekomponenten.

Ställ in den genom att välja ◀ eller ▶.

►► Förvalsminne

Växla ljudläge

Rulla uppåt eller nedåt för att välja  (ljud) på vänster väljarratt.

 **Fjärrkontrollsknappar** S. 289

Du kan spara 12 DAB-stationer i förvalsminnet.

Skanna

Exempel på de ensembler eller tjänster som kan tas emot med den valda tjänsten i 10 sekunder.

Börja skanna genom att välja **Skanna** och stäng av den genom att välja **Avbryt** eller trycka på -knappen.

Ljud

Justerar ljudinställningarna.

 **Ställa in ljudet** S. 307

Inställningar

Ändrar DAB-inställningarna.

1. Inställningar.

2. Välj ett alternativ.

- **DAB-DAB-länk:** Väljer om systemet automatiskt ska söka efter samma station från ett block och växla över till den. (**PÅ**^{*1}/**AV**)
- **DAB-FM-länk:** Väljer om systemet ska hitta samma station från FM-bandet och växla band automatiskt. (**PÅ**^{*1}/**AV**)
- **Sökläge:** Exempel på de ensembler eller tjänster som kan tas emot med den valda tjänsten i 10 sekunder. (**Alla/Ensemble**^{*1})

*1: Standardinställning

Spela upp media med en iPod

Anslut iPod-enheten med USB-anslutningen till USB-porten och välj sedan USB-läge.

► **USB-portar** S. 288

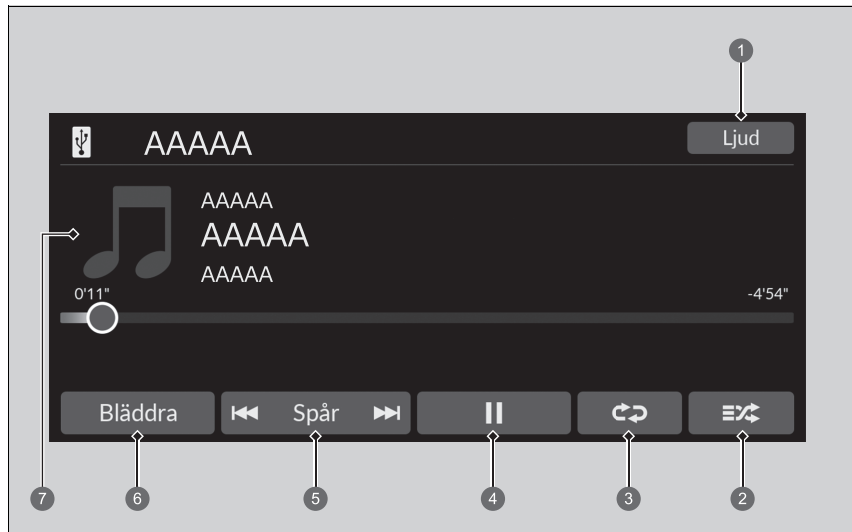

- 1 Ljud-ikon
- 2 Blanda-ikon
- 3 Upprepa-ikon
- 4 Spela/Paus-ikon

- 5 SPÅR-ikoner
- 6 Bläddra-ikon
- 7 Skivomslag

►► Spela upp media med en iPod

Tillgängliga användningsfunktioner varierar beroende på modell eller version. Det kan hända att vissa funktioner på fordonets ljudanläggning inte är tillgängliga.

Om det har uppstått ett problem kan det hända att ett felmeddelande visas på ljud-/informationsskärmen.

► **iPod/USB-minne** S. 377

Om du kör musikappen på din iPhone/iPod när telefonen är ansluten till ljudanläggningen kan det hända att du inte längre kan använda samma app på ljud-/informationsskärmen.

Återanslut enheten om det behövs.

Om en smarttelefon är ansluten via Apple CarPlay eller Android Auto kommer iPod/USB-källan att vara otillgänglig och ljudfiler på telefonen kan endast spelas upp i Apple CarPlay eller Android Auto.

■ Välja en låt från musiksöklistan

Du kan välja att visa skärmen med musiksöklistan.

1. Välj **Bläddra**.
2. Välj en sökkategori.
3. Fortsätt att göra val tills du hittar den låt du vill lyssna på.

■ Så här väljer du spelläge

Du kan välja lägena blanda eller upprepa när du spelar upp en låt.

■ Blanda/upprepa

Välj blanda- eller upprepa-ikonen upprepade gånger tills du hittar önskat läge.

Blanda

 (blanda av): Blandningsläget är inaktiverat.

 (blanda alla låtar): Spelar upp alla låtar i en vald lista i slumpmässig ordning.

Upprepa

 (upprepa av): Upprepningsläget är inaktiverat.

 (upprepa låt): Upprepar aktuell låt.

 (upprepa alla): Upprepar alla låtar.

■ Pausa eller fortsatt spela en låt

Välj ikonen för spela/paus.

■ Så här byter du låt

Du kan välja  eller  för att byta låt. Välj och håll kvar för gå igenom en låt snabbt.

■ Ljud

Du kan justera ljudinställningarna.

➤ **Ställa in ljudet** S. 307

Spela upp Aha™

Aha™ kan visas och styras på ljud-/informationsskärmen när din smarttelefon är ansluten till ljudanläggningen via Wi-Fi.

📶 **Wi-Fi-anslutning** S. 335



▶▶ Spela upp Aha™

Aha™ från Harman är en molnbaserad tjänst som organiserar ditt favoritinnehåll på webben i liveradiostationer. Du kan lyssna på podcasts, internetradio, platsbaserade tjänster och ljuduppdateringar från sidor på sociala medier.

Tillgängliga funktioner varierar efter programvaruversioner. Det kan hända att vissa funktioner på fordonets ljudanläggning inte är tillgängliga.

Menyalternativen varierar beroende på den kanal du valt.

Du kan skapa ett Aha™-konto innan du börjar använda tjänsten i ditt fordon. Besök www.aharadio.com för mer information.

Spela upp från ett USB-minne

Ljudanläggningen läser och spelar upp ljud- och videofiler på ett USB-minne.

Anslut ett USB-minne till USB-porten och välj USB-läge.

► **USB-portar** S. 288

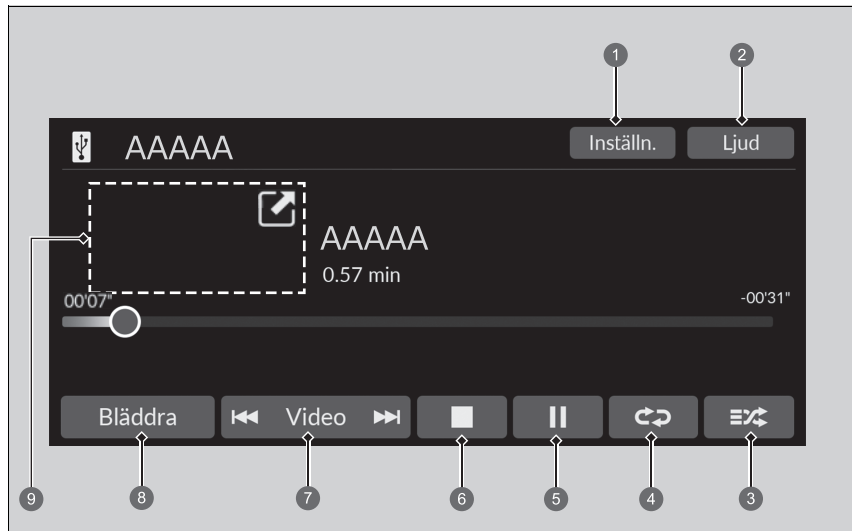

- 1 Inställningar-ikon*
- 2 Ljud-ikon
- 3 Slumpvis-ikon
- 4 Upprepa-ikon
- 5 Spela/Paus-ikon
- 6 Stopp-ikon*
- 7 Spår*/Video*-ikoner
- 8 Bläddra-ikon
- 9 Skivomslag* (spela upp musik)/
Minispielare* (spela upp en video)

► Spela upp från ett USB-minne

Du kan använda följande format för att spela upp ljud- eller videofiler på ett USB-minne.

När du spelar upp en ljudfil: MP3, WMA, AAC*, FLAC, PCM/WAVE

När du spelar en videofil: MP4, AVI, MKV, ASF/WMV

*1: Det går bara att spela upp ljudfiler i AAC-format som sparats med iTunes i den här ljudanläggningen.

■ Välja en fil från musiksöklistan

Du kan välja att visa skärmen med musiksöklistan.

1. Välj **Bläddra**.
2. Välj **Nuvarande spellista, Musik** eller **Video**.
3. Fortsätt att göra val tills du hittar önskad fil eller video.

▶▶ Spela upp från ett USB-minne

Använd rekommenderad typ av USB-minne.

▶ **Allmän information om ljudanläggningen**
S. 379

DRM-skyddade (digitalt upphovsrättskydd) WMA- och AAC-filer kan inte spelas upp.

Ljudanläggningen visar meddelandet **Filen kan ej spelas upp** och går vidare till nästa fil.

Om det har uppstått ett problem kan det hända att ett felmeddelande visas på Ljud-/informationsskärmen.

▶ **iPod/USB-minne** S. 377

■ Så här väljer du spelläge

Du kan välja lägena upprepa eller slumpvis när du spelar upp en fil.

■ Slumpvis/Upprepa

Välj slumpvis- eller upprepa-ikonen upprepade gånger tills du hittar önskat läge.

Slumpvis

 (slumpvis uppspelning av): Slumpvist läge är inaktiverat.

 (slumpvis uppspelning alla filer): Spelar upp alla filer slumpvis.

 (slumpvis uppspelning i mappen): Spelar upp alla filer i aktuell mapp slumpvis.

Upprepa

 (upprepa av): Upprepningsläget är inaktiverat.

 (upprepa fil): Upprepar aktuell fil.

 (upprepa mapp): Upprepar alla filer i aktuell mapp.

■ När du spelar upp en videofil*

 (stopp): Välj att stoppa en fil.

 : Välj  för att förminska en videoskärm. Välj  för att expandera en videoskärm.

■ Så här pausar eller fortsätter du uppspelningen av filer

Välj ikonen för spela/paus.

■ Så här byter du en fil.

Ikoner för **Spår*/Video***

Välj för att ändra filer. Välj och håll kvar för gå igenom en fil snabbt.

Ljud

Du kan justera ljudinställningarna.

📖 **Ställa in ljudet** S. 307

Inställningar

Ändrar USB-inställningarna när en videofil spelas upp.

1. Inställningar.

2. Välj ett alternativ.

- **Bildinställningar:** Ändrar ljusstyrkan på ljud-/informationsskärmen. Om du vill återställa inställningarna väljer du **Standard**. (**Ljusstyrka/Kontrast/Svartnivå/Färg/Nyans**).
- **Skärmformat:** Väljer ett visningsläge med ett annat skärmformat: (**Original/Normal*1/Hel/Zooma**)
- **Placera klockskärmen överst:** Ändrar klockdisplayens layout. (**Övre högra*1/Övre vänstra/Nedre högra/Nedre vänstra/AV**)

*1: Standardinställning

Spela upp Bluetooth®-ljud

I ljudanläggningen kan du lyssna på musik från Bluetooth-kompatibla mobiltelefoner. Denna funktion är tillgänglig när telefonen är hopparad med och ansluten till fordonets HFT-system (handsfreetelefon).

📄 **Inställning av telefon** S. 366



- 1 Ljud-ikon
- 2 Blanda-ikon
- 3 Upprepa-ikon
- 4 Spela/Paus-ikon

- 5 Spår -ikoner
- 6 Bläddra-ikon
- 7 Skivomslag

►► Spela upp Bluetooth®-ljud

Det är inte alla Bluetooth-aktiverade telefoner med funktioner för direktuppspelat ljud som är kompatibla. Kontrollera om din telefon är kompatibel genom att fråga en återförsäljare.

Det kan vara olagligt att utföra vissa dataenhetsfunktioner under färd.

Endast en telefon åt gången kan användas med HFT. När det finns fler än två hopparade telefoner i fordonet ansluts den senast kopplade telefonen som systemet hittar automatiskt.

Om fler än en telefon är hopparade med HFT-systemet, kan det uppstå en fördröjning innan systemet startar uppspelningen.

I vissa fall kan namnet på artisten, albumet eller spåret visas felaktigt.

Vissa funktioner kanske inte är tillgängliga på vissa enheter.

Om en telefon för tillfället är ansluten via Apple CarPlay eller Android Auto, blir Bluetooth®-ljud från den telefonen inte tillgängligt. Om någon annan telefon är ansluten till systemet kan den däremot användas för Bluetooth®-ljud genom att du väljer ljudläge.

📄 **Inställning av telefon** S. 366

■ Gör så här för att spela upp *Bluetooth*®-ljudfiler

1. Kontrollera att mobilen är hopparad med och ansluten till systemet.
 **Inställning av telefon** S. 366
2. Välj *Bluetooth*®-ljudläge.

Om telefonen inte upptäckts kan det hända att en annan HFT-kompatibel telefon, som inte är kompatibel med *Bluetooth*®-ljud, redan är ansluten.

■ Så här väljer du spelläge

Du kan välja lägena blanda eller upprepa när du spelar upp en låt.

Blanda

 (blanda av): Blandningsläget är inaktiverat.

 (blanda alla låtar): Spelar upp alla låtar i en vald lista i slumpmässig ordning.

Upprepa

 (upprepa av): Upprepningsläget är inaktiverat.

 (upprepa låt): Upprepar aktuell låt.

 (upprepa alla): Upprepar alla låtar.

■ Så här pausar eller fortsätter du uppspelningen av filer

Välj ikonen för spela/paus.

■ Söka efter musik

1. Välj **Bläddra**.
2. Välj en sökkategori.
3. Välj en post.
 ▶ Ditt val börjar spelas.

▶ Gör så här för att spela upp *Bluetooth*®-ljudfiler

För att spela upp ljudfilerna kan det vara nödvändigt att starta uppspelningen på din mobiltelefon. Följ i så fall telefontillverkarens anvisningar.

Om du växlar över till ett annat läge pausas musikuppspelningen på mobilen.

Du kan byta den anslutna telefonen genom att välja **Byt enhet**.

 **Inställning av telefon** S. 366

▶ Söka efter musik

Beroende på *Bluetooth*®-enheten du ansluter kan vissa eller alla listor inte visas.

■ Ljud

Du kan justera ljudinställningarna.

➤ **Ställa in ljudet** S. 307

On Board-appar

Honda Connect kan använda On Board-appar som kan skapas av Honda eller tredje parter. Appar kan redan vara installerade eller kan hämtas via Honda App Center. Vissa appar kräver tillgång till internet som kan upprättas genom Wi-Fi-anslutning.

📶 **Wi-Fi-anslutning** S. 335

Du hittar mer information på webbadressen nedan:

<https://globalappcenter.com/>

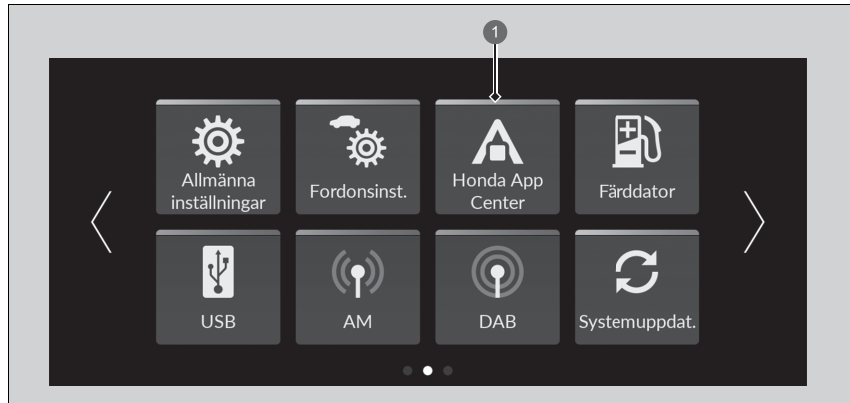

1 Honda App Center-ikon

Honda App Center ger åtkomst till en mängd olika app-relaterade tjänster.

- Om du använder ljudanläggningen när du kör kan detta minska din uppmärksamhet på vägen, vilket kan orsaka en kollision där du kan skadas allvarligt eller omkomma. Använd endast systemets reglage när omständigheterna tillåter att du kan göra det på ett säkert sätt. **Du måste alltid följa lagarna i landet där du använder enheten.**
- Apparna på huvudenheten kan ändras när som helst. Det kan innebära att de inte är tillgängliga eller att de fungerar på annat sätt. Honda är inte ansvariga inför dig i sådana fall.
- Appar som finns på enheten kan tillhandahållas av annan part än Honda, i vilket fall 3:e parts-programlicenser och avgifter kan tillkomma.
- Avgifter för dataanvändning och roaming kan tillkomma när du använder apparna på enheten ihop med mobiltelefonen. Honda ansvarar inte för eventuella kostnader du kan åläggas genom sådan användning. Honda rekommenderar att du rådfrågar mobilnätverksleverantören före användning.
- Hämtning av program från Honda App Center omfattas av villkor som finns på: <https://globalappcenter.com/> och kan även medföra avgifter.

Wi-Fi-anslutning

Du kan ansluta ljudanläggningen till internet via Wi-Fi på ljud-/informationsskärmen. Om telefonen har mobila hotspot-funktioner kan systemet kopplas till telefonen. Använd följande steg för att konfigurera.

Ansluta till en Wi-Fi-hotspot

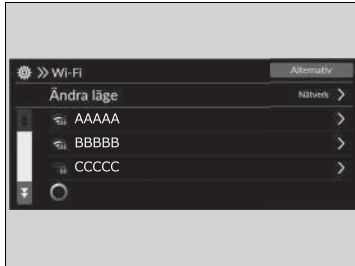

1. Tryck på -knappen.
2. Välj **Allmänna inställningar**.
3. Välj **Anslutningar**.
4. Välj **Wi-Fi**.
5. Välj **OK**.
6. Välj **Ändra läge**.
 - Om datadelning är inställt till **AV** visas meddelandet på skärmen. Du behöver ändra till **PÅ**.
 - **System** S. 346
 - Om du vill stänga av Wi-Fi-läget väljer du **AV**.
8. Välj den åtkomstpunkt du vill ansluta till systemet.
 - För att lägga till ett nytt nätverk eller välja sparade nätverk, välj **Alternativ**.
 - Om **Alternativ** väljs kan **Lägg till nätverk** och **Sparade nätverk** registreras.

Wi-Fi-anslutning

Wi-Fi och Wi-Fi Direct är registrerade varumärken som tillhör Wi-Fi Alliance®.



Ansluta till en Wi-Fi-hotspot

Du kan inte gå igenom inställningsproceduren då fordonet är i rörelse. Parkera på en säker plats för att ställa ljudanläggningen i Wi-Fi-läge.

Vissa mobiloperatörer tar ut avgifter för att koppla och för dataanvändning med smartphone. Kontrollera din telefons abonnemang för mobildata.

Kontrollera telefonens handbok för att ta reda på om telefonen har en Wi-Fi-anslutningsfunktion.

Du kan bekräfta om Wi-Fi-anslutning är på- eller avslagen med -ikonen i systemstatusområdet. Överföringshastighet och annat kommer inte att visas på den här skärmen.

► **Statusfält** S. 302

Om det finns en Wi-Fi-anslutning till telefonen ska du kontrollera att telefonens Wi-Fi-inställning är i läget för åtkomstpunkt (tjudring).

Wi-Fi-läge (när den inledande inställningen har gjorts)

Kontrollera att telefonens Wi-Fi-inställning är i läget för åtkomstpunkt (tjudring).

Ställa in ljudanläggningen som en Wi-Fi-hotspot*

Du kan ställa in nätverket som en Wi-Fi-hotspot på den här ljudanläggningen. Använd följande steg för att konfigurera.

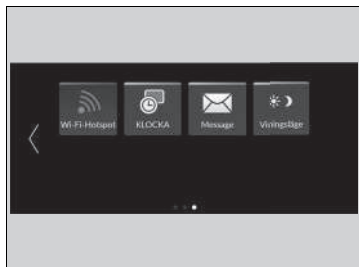

1. Tryck på -knappen.
2. Välj **Wi-Fi-hotspot**.
 - Om **Wi-Fi-hotspot** inte visas på hemskärmen, välj **Alla appar**.
3. Slå på hotspot.
4. Välj **Inställningar**.
 - **Nätverks-SSID** och **Lösenord** visas och du kan ändra inställningarna.

Följande inställningar är tillgängliga för installationen.

- **Nätverk-SSID:** Ange det här nätverksnamnet.
- **Lösenord:** Ställ in lösenord för begäran om lösenord vid anslutning av Wi-Fi-enhet till det här nätverket.
 - Lösenord kan skapas med alfanumeriska tecken med halv bredd och vissa specialtecken.

Wi-Fi-läge (när den inledande inställningen har gjorts)

iPhone-användare

Du kan behöva gå igenom den första inställningen för Wi-Fi-anslutning igen när du startat om din telefon.

Ställa in ljudanläggningen som en Wi-Fi-hotspot*

Specialtecken som kan användas i lösenord.

!)	;]
"	*	<	^
#	+	=	-
\$,	>	`
%	-	?	{
&	.	@	
'	/	[}
(:	~	

Apple CarPlay

Om du ansluter en Apple CarPlay-kompatibel iPhone till systemet via USB-porten eller trådlöst kan du använda ljud-/informationskärmen i stället för displayen på din iPhone när du vill ringa telefonsamtal, lyssna på musik, visa kartor (navigering) och visa meddelanden.

📄 **USB-portar** S. 288



① **Apple CarPlay**

📄 Apple CarPlay

Vi rekommenderar att du uppdaterar iOS till den senaste versionen när du använder Apple CarPlay.

Parkera på en säker plats innan du ansluter din iPhone till Apple CarPlay och när du startar kompatibla appar.

När du är uppkopplad mot Apple CarPlay kan samtal endast föras via Apple CarPlay. Om du vill ringa ett samtal med handsfree-telefonsystemet (HFT) ska du stänga av Apple CarPlay.

📄 **Ställa in Apple CarPlay** S. 339

När din iPhone är ansluten till Apple CarPlay går det inte att använda *Bluetooth*®-ljud eller handsfree-telefonsystemet (HFT). Andra telefoner som hopkopplats tidigare kan däremot spela upp ljud direkt via *Bluetooth*® medan Apple CarPlay är anslutet.

📄 **Inställning av telefon** S. 366

För information om länder och regioner där Apple CarPlay är tillgängligt, liksom information om funktion, se Apples webbsida.

Apple CarPlay-meny

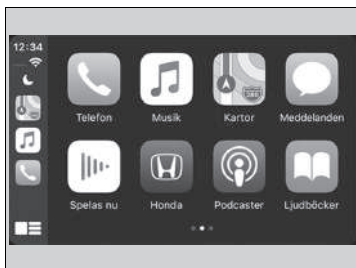

- **Telefon**
Visa kontaktlista, ringa samtal eller lyssna på röstbrevlådan.
- **Musik**
Spela musik som lagrats på din iPhone.
- **Kartor**
Visa Apple-kartor och använd navigeringsfunktionen precis som på din iPhone.
- **Meddelanden**
Läs och svara på textmeddelanden eller få meddelanden upplästa.
- **Honda**
Tryck på Honda-ikonen för att gå tillbaka till hemskrmen.
- 
Gå tillbaka till menyskrmen i Apple CarPlay.

Apple CarPlay

Driftskrav och begrnsningar för Apple CarPlay

Apple CarPlay krver en kompatibel iPhone med aktiv mobiltelefonanslutning och dataabonnemang. Din operatrs priser gller.

Andringar i operativsystem, maskinvara, programvara och annan teknik som r nvdvndig fr att Apple CarPlay ska fungera, samt i nya eller reviderade myndighetsbestmmelser, kan leda till att funktioner och tjnster fr Apple CarPlay begrnsas eller upphr. Honda tar inget ansvar och lrmar ingen garanti fr Apple CarPlays prestanda eller funktion i framtiden.

Det gr att anvnda appar frn tredje part om de r kompatibla med Apple CarPlay. P Apples webbsida finns information om kompatibla appar.

Ställa in Apple CarPlay

När du har anslutit din iPhone till systemet via USB-porten eller trådlöst ska du konfigurera Apple CarPlay med följande procedur. När Apple CarPlay används överförs viss information som rör användaren och fordonet (exempelvis fordonets plats, hastighet och status) till din iPhone för att förbättra upplevelsen av Apple CarPlay. Du måste lämna ditt medgivande till att sådan information utväxlas på ljud-/informationsskärmen.

Aktivera Apple CarPlay

Anslutning av Apple CarPlay med hjälp av USB-kabeln till USB-porten

1. Anslut iPhone till USB-porten med hjälp av USB-kabeln.
 - ▣ **USB-portar** S. 288
 - Bekräftelseskärmen visas.
2. Välj **Ja**.
 - Om du inte vill ansluta Apple CarPlay, välj **Nej**.

Du kan ändra inställningarna för ditt medgivande i inställningsmenyn för **Smarttelefonanslutning**.

Anslut Apple CarPlay trådlöst

1. Para ihop och anslut iPhone till fordonets handsfree-telefonsystem (HFT).
 - ▣ **Inställning av telefon** S. 366
2. Kryssa i rutan för **Apple CarPlay**.
 - Om du väljer **Apple CarPlay** går det inte att välja **Ljud** och **Telefon**.
3. Välj **Anslut**.
 - Om iPhone begär att du ska acceptera anslutning av Apple CarPlay accepterar du anslutningen.

Ställa in Apple CarPlay

Du kan också använda metoden nedan för att ställa in Apple CarPlay:

Välj Allmänna inställningar →
Smarttelefonanslutning → Apple CarPlay →
Välj enhet

Användning av information om användare och fordon

Användning och hantering av information om användare och fordon som överförs till/från din iPhone av Apple CarPlay regleras av villkoren för Apple iOS och Apples sekretesspolicy.

■ Använda Apple CarPlay med Siri

Tryck och håll kvar -knappen (tala) för att aktivera Siri.

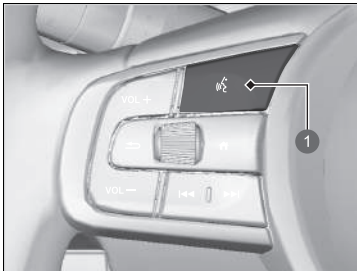

① -knapp (tala)

Tryck och håll kvar för att aktivera Siri.

Tryck igen för att avaktivera Siri.

Tryck och släpp för att aktivera normal röstigenkänning.

►► Använda Apple CarPlay med Siri

Nedan ges exempel på frågor och kommandon för Siri:

- Vilka filmer spelas idag?
- Ring pappa på jobbet.
- Vilken låt är detta?
- Hur är vädret i morgon?
- Läs mitt senaste mail.

För mer information, besök
www.apple.com/ios/siri.

Android Auto

När du ansluter en Android-telefon till ljudanläggningen via USB-porten initieras Android Auto automatiskt. När du är ansluten via Android Auto kan du använda ljud-/informationsskärmen för att öppna Telefon, Google Maps (navigering), Google Play Music samt Google Now-funktioner. När du börjar använda Android Auto visas en handledning på skärmen. Vi rekommenderar att du går igenom denna handledning när fordonet står parkerat på ett säkert sätt innan du använder Android Auto.

➤ **USB-portar** S. 288

➤ **Automatisk hoppning** S. 343

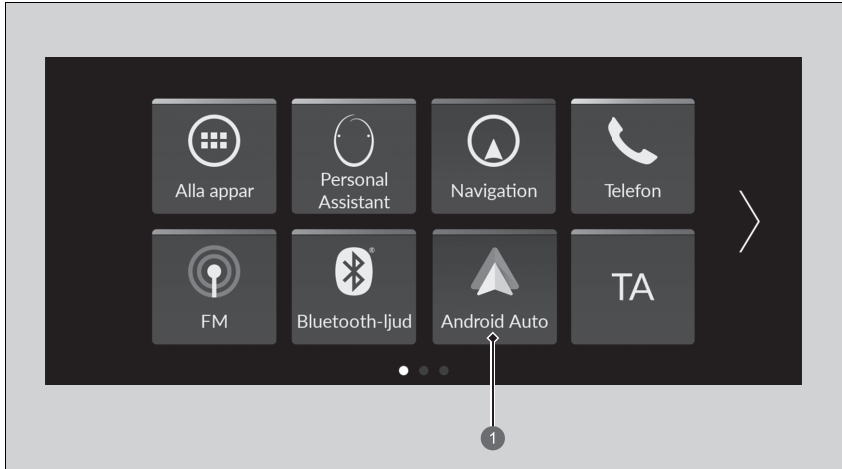

① Android Auto

Android Auto

Vi rekommenderar att du uppdaterar Android OS till den senaste versionen när du använder Android Auto. *Bluetooth A2DP* kan inte användas när telefonen är ansluten till Android Auto.

För att använda Android Auto på en smarttelefon med Android 9.0 (Pie) eller tidigare måste du ladda ner Android Auto-appen från Google Play till din smarttelefon.

Parkera på en säker plats innan du ansluter din Android-telefon till Android Auto och när du startar kompatibla appar.

Om du vill använda Android Auto ansluter du USB-kabeln till USB-porten.



➤ **USB-portar** S. 288

När din Android-telefon är ansluten till Android Auto går det inte att använda *Bluetooth*-ljud. Andra telefoner som hopkopplats tidigare kan däremot spela upp ljud direkt via *Bluetooth* medan Android Auto är anslutet.

➤ **Inställning av telefon** S. 366

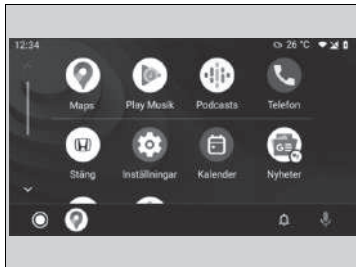
Android Auto-meny



- **Kartor**
Visa Google Maps och använd navigeringsfunktionen precis som på din Android-telefon. När fordonet är i rörelse går det inte att göra tangentbordsinmatningar. Stanna fordonet på en säker plats när du ska göra en sökning eller skriva in något annat.
- **Telefon**
Ring och ta emot telefonsamtal samt lyssna av röstmeddelanden.
- **Avsluta**
-  Styr Android Auto med rösten.
-  Du kan se Android-aviseringar.
-  (Startskärm för Android Auto)
Visa användbar information som organiseras av Android Auto som smidiga kort som visas precis när de behövs.

Android Auto

För information om länder och regioner där Android Auto är tillgängligt, liksom information om funktion, se webbsidan för Android Auto.

Driftskrav och begränsningar för Android Auto

Android Auto kräver en kompatibel Android-telefon med aktiv mobiltelefonanslutning och dataabonnemang. Din operatörs priser gäller.

Ändringar i operativsystem, maskinvara, programvara och annan teknik som är nödvändig för att Android Auto ska fungera, samt i nya eller reviderade myndighetsbestämmelser, kan leda till att funktioner och tjänster för Android Auto begränsas eller upphör. Honda tar inget ansvar och lämnar ingen garanti för Android Autos prestanda eller funktion i framtiden.

Det går att använda appar från tredje part om de är kompatibla med Android Auto. På webbsidan för Android Auto finns information om kompatibla appar.

■ Automatisk hoppning

Android Auto initieras automatiskt när du ansluter en Android-telefon till enheten via USB-porten.

■ Aktivera Android Auto

För att aktivera Android Auto efter att ha anslutit en Android-telefon till systemet, välj **Ja** på skärmen.

Du kan ändra inställningarna för ditt medgivande i inställningsmenyn för **Smarttelefonanslutning**.

» Aktivera Android Auto

Öppna endast Android Auto när du parkerat på ett säkert sätt. När Android Auto först upptäcker telefonen måste du ställa in telefonen så att automatisk hoppning är möjlig. Se instruktionsboken till telefonen.

Du kan använda metoden nedan för att ändra inställningar för Android Auto när du slutfört den första installationen:
Välj Allmänna inställningar →
Smarttelefonanslutning → Android Auto →
Välj enhet

Användning av information om användare och fordon

Användning och hantering av information om användare och fordon som överförs till/från din telefon av Android Auto regleras av Googles sekretesspolicy.

■ Använda Android Auto med röststyrning

Tryck och håll kvar -knappen (Tala) för att styra Android Auto med rösten.

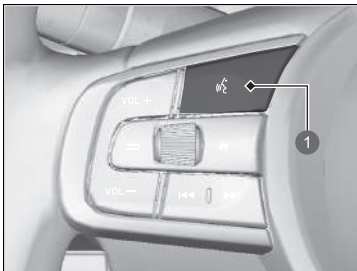

1 -knapp (tala)

Tryck och håll kvar knappen för att styra Android Auto med rösten.

Tryck och släpp för att aktivera normal röstigenkänning.

►► Använda Android Auto med röststyrning

Nedan visas exempel på kommandon som du kan ge med röstigenkänning:

- Svara på sms.
- Ring min fru.
- Navigera till Honda.
- Spela upp min musik.
- Skicka ett meddelande till min fru.
- Ring blomsteraffären.

Mer information finns på webbsidan för Android Auto.

Du kan även aktivera röstigenkänningsfunktionen genom att trycka på ikonen  i det nedre vänstra hörnet på skärmen.

Anpassade funktioner

Använd ljud-/informationsskärmen för att anpassa vissa funktioner.

Så här anpassar du de allmänna inställningarna

Med effektläget i ON, välj **Allmänna inställningar** och välj sedan ett inställningsalternativ.

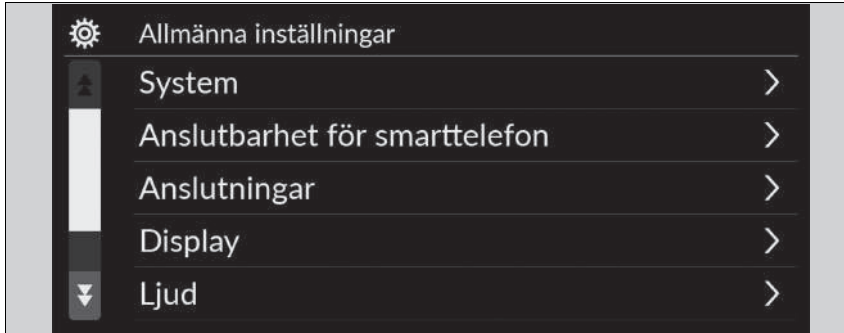

- **System** ➤ S. 346
- **Anslutbarhet för smarttelefon** ➤ S. 348
- **Anslutningar** ➤ S. 349
- **Skärm** ➤ S. 350
- **Ljud** ➤ S. 350
- **Kamera** ➤ S. 351
- **Röststyrning** ➤ S. 351

► Anpassade funktioner

När du anpassar inställningar:

- Se till att fordonet står helt still.
- Ställ växelväljaren i läge **[P]**.

■ System

Anpassade funktioner		Beskrivning	Valbara inställningar
Datum och tid	Autoinställning datum och tid	Välj PÅ om du vill att GPS-enheten automatiskt justerar klockan. Välj Av för att avbryta denna funktion.	PÅ ^{*1} / AV
	Ange datum och tid		
	Ställ in datum	Justerar datum. <input checked="" type="checkbox"/> Ställa in klockan S. 304	Dag/månad/år
	Ställ in tid	Justerar tid. <input checked="" type="checkbox"/> Ställa in klockan S. 304	Timme/minut FM/EM
	Tidszon*	Ställer in ljudanläggningen så att klockan justeras automatiskt när du kör genom olika tidszoner.	PÅ ^{*1} / AV
	(Välj tidszon)	Ändrar tidszonen manuellt.	—
	Auto sommartid*	Ställer in klockan för att uppdatera baserat på sommartid.	PÅ ^{*1} / AV
	Datumformat	Välj ett datumformat.	MM/DD/ÅÅÅÅ/ DD/MM/ÅÅÅÅ ^{*1} / ÅÅÅÅ/MM/DD
Tidsformat	Välj ett tidsformat.	12 tim ^{*1} / 24 tim	



*1: Standardinställning

Anpassade funktioner	Beskrivning	Valbara inställningar
Språk	Byter språk separat på displayen med förarinformation och ljud-/informationsskärmen.	Engelska ^{*1} Se andra språk som kan väljas på skärmen.
Känslighet för touch-panel	Ställer in pekskärmens känslighet.	Hög/Normal ^{*1}
Systemvolym	Systemljud	Ställer in systemets ljudvolymnivå. —
	Text-till-tal	Ställer in volymnivån för text-till-tal. —
	Navigeringsvägledning [*]	Ställer in navigeringsvägledningens volymnivå. —
	Telefonsamtal	Ställer in volymnivån för telefonsamtal. —
	Standard	Återställer alla Systemvolym -inställningar till standardvärdena.
Plats- och fordonsdatadelning	Plats- och fordonsdatadelning	PÅ/AV ^{*1}

*1: Standardinställning

Anpassade funktioner		Beskrivning	Valbara inställningar
Om	Status		
	Juridisk information		
	Modellnummer	Visar inställningsalternativ för Android.	—
	Android-version		
	Kernelversion		
	Versionsnummer		
Återställ till fabriksinställningar	Återställer alla inställningar till fabriksstandard. <input checked="" type="checkbox"/> Återställa alla inställningar S. 358	Fortsätt/Avbryt	
Detaljinformation	Apphanterare	Visar information om Android-systemets minne och appar.	—
■ Anslutbarhet smarttelefon			
Anpassade funktioner		Beskrivning	Valbara inställningar
Apple CarPlay	+ Anslut ny enhet	Parar ihop en ny telefon med Apple CarPlay. <input checked="" type="checkbox"/> Inställning av telefon S. 366	—
	(Sparade enheter)	Ansluter, kopplar ifrån eller tar bort en hopparad telefon. <input checked="" type="checkbox"/> Inställning av telefon S. 366	—
Android Auto	(Sparade enheter)	Ansluter, kopplar ifrån eller tar bort en hopparad telefon. <input checked="" type="checkbox"/> Inställning av telefon S. 366	—

■ Anslutningar

	Anpassade funktioner	Beskrivning	Valbara inställningar	
Wi-Fi	Ändra läge	Ändrar Wi-Fi-läge.	Nätverk/Smarttelefon*2/AV*1	
	(Tillgängliga nätverk/anslutna enheter)	Visar tillgängliga nätverk eller aktuella anslutna enheter.	—	
	Alternativ	Lägg till nätverk	Lägger till ett nytt nätverk för att ansluta Wi-Fi.	—
		Sparade nätverk	Sparar det anslutna nätverket.	—
	Alternativ	Bluetooth	Slår på och av <i>Bluetooth</i> ®.	PÅ*1/AV
Prioriterad enhet		Ställer in en enhet som prioriterad enhet.	—	
Bluetooth	+ Anslut ny enhet	Parar ihop en ny telefon till HFT.  Inställning av telefon S. 366	—	
	(Sparade enheter)	Ansluter, kopplar ifrån eller tar bort en hopparad telefon.  Inställning av telefon S. 366	—	

*1: Standardinställning

*2: Visas endast när Apple CarPlay är ansluten.

■ Skärm

Anpassade funktioner	Beskrivning	Valbara inställningar
Dagläge ^{*1}	Växlar mellan dagläge och nattläge. ➤ Skärminställning S. 308	—
Nattläge		
Ljusstyrka	Ändrar ljusstyrkan på ljud-/informationsskärmen.	—
Kontrast	Ändrar kontrasten på ljud-/informationsskärmen.	—
Svartnivå	Ändrar svartnivån på ljud-/informationsskärmen.	—
Standard	Återställer alla anpassade inställningar för ljusstyrka, kontrast och svartnivå.	—

*1: Standardinställning

■ Ljud

Anpassade funktioner	Beskrivning	Valbara inställningar
Bas/diskant	Justerar högtalarnas ljudinställningar. ➤ Ställa in ljudet S. 307	—
Diskant		
Mellanregister		
Balans/fader		
Hastighets-/volymkompensation		
Subwoofervolym *		

■ Kamera

Anpassade funktioner	Beskrivning	Valbara inställningar
Bakåtriktad kamera*	Fast riktlinje Visar riktlinjen som inte rör sig med ratten. ☒ Backkamera med multivvy* S. 517	PÅ*¹/AV
	Dynamisk riktlinje Visar riktlinjen som rör sig med ratten. ☒ Backkamera med multivvy* S. 517	PÅ*¹/AV
Monitor för korsande trafik*	Visar pilar på backkamerabilden för att indikera fordon som närmar sig från sidorna. ☒ Monitor för korsande trafik* S. 512	PÅ*¹/AV

* 1: Standardinställning

■ Röststyrning

Anpassade funktioner	Beskrivning	Valbara inställningar
Röststyrningsläge	Väljer ett läge för röstportalskärmen. ☒ Röststyrningsfunktion S. 293	Assist/Normal*¹

* 1: Standardinställning

* Ej tillgängligt på alla modeller

■ Så här anpassar du fordonsinställningarna

Med effektläget i ON, välj **Fordonsinställningar** och välj sedan ett inställningsalternativ.



- **Däcktrycksvarningssystem** ► S. 353
- **Förarassistanssystem, inst.** ► S. 353
- **Mätarinställning** ► S. 355
- **Ljusinställning** ► S. 356
- **Inställning dörrar/fönster** ► S. 357
- **Underhållsinformation** ► S. 357

►► Så här anpassar du fordonsinställningarna

Om **Fordonsinställningar** inte visas på hemskärmen, välj

► **Alla appar**. Du kan ändra de visade ikonerna på hemskärmen.

► **Funktion för appgenväg** S. 297

■ Däcktrycksvarningssystem

Anpassade funktioner	Beskrivning	Valbara inställningar
Däcktrycksvarningssystem	Avbryter/kalibrerar däcktrycksvarningssystemet. <input checked="" type="checkbox"/> Däcktrycksvarningssystem S. 423	Initiera/Avbryt

■ Förarassistanssystem, inst

Anpassade funktioner	Beskrivning	Valbara inställningar
Varning avstånd framförv. fordon	Väljer avstånd för främre kollisionsvarningssystemets hörbara och visuella varningar. <input checked="" type="checkbox"/> Kollisionsminimerande bromssystem (CMBS) S. 436	Långt/Normalt^{*1}/Nära
ACC bildetekteringssignal	Slår på eller av ljudaviseringen om att ett annat fordon har kommit in i eller lämnat den adaptiva farthållarens område. <input checked="" type="checkbox"/> Adaptiv farthållare (ACC) med efterföljande fordon vid låg hastighet (LSF) S. 448	PÅ/AV^{*1}
Inställning avkörningsförebyggande system	Väljer driftläge för avkörningsvarnarsystemet. <input checked="" type="checkbox"/> Avkörningsförebyggande system S. 479	Tidigt/Normalt/Fördröjt^{*1}
Signal filhållningsassist.	Väljer På/Av för LKAS-varning för att inte upptäcka vägmarkeringar. <input checked="" type="checkbox"/> System för körfältsassistans (LKAS) S. 468	PÅ/AV^{*1}

* 1: Standardinställning

Anpassade funktioner	Beskrivning	Valbara inställningar
Döda vinkeln-information (BSI)*	Väljer På/Av för hörbar varningssignal för döda vinkel-informationssystemet. <input checked="" type="checkbox"/> System för döda vinkeln-information* S. 428	Hörbart och synligt larm*¹/ Endast visuell varning
Trafikskyltsinformation	Visar trafikskyltsinformation på instrumentpanelen. <input checked="" type="checkbox"/> Trafikskyltsinformation S. 487	Visa*¹/Ingen
Trafikskyltsinformation, varning hastighetsgräns	Aktiverar varning när hastighetsbegränsningen överskrids. <input checked="" type="checkbox"/> Trafikskyltsinformation S. 487	PÅ*¹/AV

*1: Standardinställning

■ Mätarinställning

Anpassade funktioner	Beskrivning	Valbara inställningar
Varningsmeddelande	Väljer om varningsmeddelandet ska visas. ➤ Varnings- och informationsmeddelanden på förarinformationsgränssnittet S. 125	PÅ/AV ^{*1}
Justering av utomhustemperatur	Välj för att justera utomhustemperaturavläsning med några grader. ➤ Utomhustemperatur S. 140	-3 °C ~ ±0 °C^{*1} ~ +3 °C
Tid nollställning Trippmätare A	Väljer när Trippmätare A ska återställas. ➤ Räckvidd/bränsle/trippmätare S. 145 ➤ Hastighet och tid S. 147	Vid fulltankning/När tändning slås från/Manuell återställning ^{*1}
Tid nollställning Trippmätare B	Väljer när Trippmätare B ska återställas. ➤ Räckvidd/bränsle/trippmätare S. 145 ➤ Hastighet och tid S. 147	Vid fulltankning/När tändning slås från/Manuell återställning ^{*1}
Volyminställning av alarm	Ändrar volymnivån för alla systemvarningar, varning vid dörröppning och indikator.	Max/Medel ^{*1} / Min
Visa svängar	Slår på/av popup-varningen i sväng-för-sväng-navigeringen på displayen med förarinformation. ➤ Sväng-för-sväng-vägledning S. 149	PÅ ^{*1} / AV
Hastighets-/avståndsenheter	Väljer färdatorns enheter. ➤ Ändra enheter S. 153	Vänsterstyrd modell km/h · km^{*1}/mph · miles Högerstyrd modell km/h · km/mph · miles^{*1}

* 1: Standardinställning

■ Ljusställning

Anpassade funktioner	Beskrivning	Valbara inställningar
Automatiskt helljus	Slår på/av funktionen för automatiskt helljus.	PÅ^{*1}/AV
Varaktighet för innerbelysning	Väljer hur länge kupébelysningen förblir tänd efter att dörrarna har stängts. ➤ Innerbelysning S. 222	60 sek/30 sek^{*1}/15 sek
Timer för automatisk avstängning av strålkastare	Väljer hur länge ytterbelysningen förblir tänd efter att förardörren har stängts. ➤ Funktionen automatisk ljusavstängning S. 194	60 sek/30 sek/15 sek^{*1}/0 sek
Strålkastarnas integration med torkare	Slår på/av strålkastarfunktionen och torkarfunktionen när strålkastaren är inställd till läget AUTO . ➤ Strålkastarnas integration med torkare S. 194	PÅ^{*1}/AV

*1: Standardinställning

■ Inställning dörrar/fönster

Anpassade funktioner	Beskrivning	Valbara inställningar
Indikering nyckellös öppning	Slår på/av blinkande ytterbelysning när dörrar låses/låses upp med fjärrstyrning. ➤ Använda fjärrsändaren s. 173	PÅ^{*1}/AV
Automatisk återlåsningstimer	Väljer återlåsningstid efter upplåsning av fordonet med fjärrnyckeln utan att öppna dörrar. ➤ Använda fjärrsändaren s. 173	90 sek/60 sek/30 sek^{*1}
Dörrspegel med auto-infällning	Väljer automatisk fällning av dörrspegel.	PÅ^{*1}/AV

* 1: Standardinställning

■ Underhållsinformation*

Anpassade funktioner	Beskrivning	Valbara inställningar
Underhållsinformation	Återställer underhållsinformationen. ➤ Servicepåminnelse * s. 528	Väljer återställ objekt

* Ej tillgängligt på alla modeller

Återställa alla inställningar

Återställ alla menyinställningar och anpassade inställningar till fabriksstandard.

Standardinställningar för Allmänna inställningar

1. Tryck på -knappen.
2. Välj **Allmänna inställningar**.
3. Välj **System**.
4. Välj **Återställ till fabriksinställningar**.
 - Ett bekräftelsemeddelande visas på skärmen.
5. Välj **Fortsätt** för att återställa inställningarna.
6. Välj **Fortsätt** igen för att återställa inställningarna.
 - Systemet startas om.

Standardinställningar för fordonet

1. Tryck på -knappen.
2. Välj **Fordonsinställningar**.
3. Välj **Standard**.
4. Välj **Ja**.

Återställa alla inställningar

När du överlåter fordonet till en tredje part, återställ alla inställningar till standard och ta bort alla personliga uppgifter.

Om du utför **Återställ till fabriksinställningar**, återställs de förinstallerade program till fabriksinställningarna.

Handsfreetelefonsystem

Med hjälp av HFT-systemet (handsfreetelefon) kan du ringa och ta emot telefonsamtal via fordonets ljudanläggning utan att du behöver ta fram mobilen.

HFT-knappar

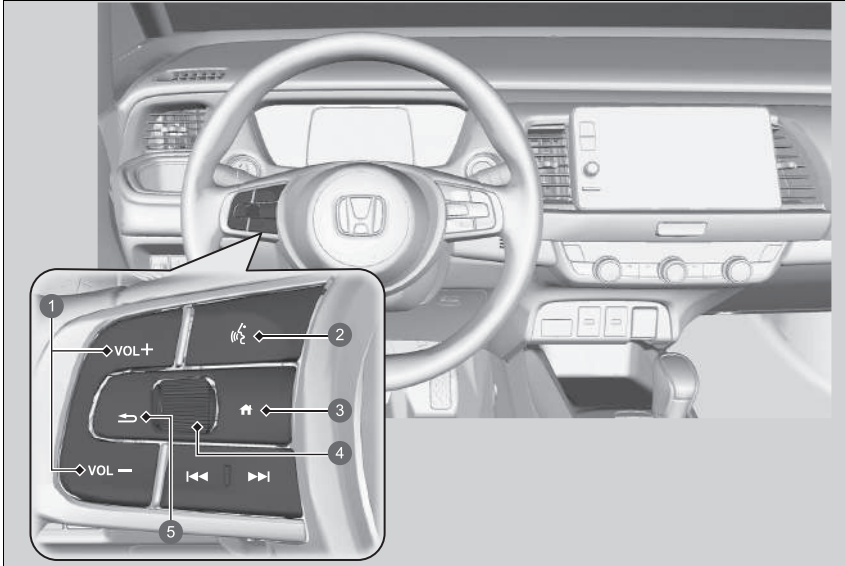

- 1 VOL +/VOL -knappar (volym)
- 2 -knapp (tala)
- 3 -knapp (hem)
- 4 Vänster väljarratt
- 5 -knapp (tillbaka)

Handsfreetelefonsystem

Placera telefonen där du kan få bra mottagning.

För att kunna använda HFT måste du ha en *Bluetooth*-kompatibel mobiltelefon. Kontakta en återförsäljare eller din lokala Honda-handlare för en lista över kompatibla telefoner, hoppningsprocedurer och specialfunktioner.

Om systemet ska kunna användas måste inställningen **Bluetooth** vara inställd på **PÅ**.

► **Inställning av telefon** S. 366

Tips om röststyrning



- Rikta ventilerna bort från taket och stäng fönstren eftersom buller från dem kan störa mikrofonerna.
- Tryck på -knappen när du vill ringa ett nummer med hjälp av ett namn eller ett nummer i telefonboken. Tala tydligt och naturligt efter ljudsignalen.
- Om mikrofonen uppfångar andra röster än din egen finns det risk för att kommandona misstolkas.
- Välj **VOL** (volym) på ljudanläggningen eller de fjärrstyrda ljudreglagen på ratten för att höja eller sänka volymen.

Om det inte finns några favoritkontakter i systemet visas popup-meddelandet på skärmen.

► **Favoritkontakter** S. 371

 **knapp (tala):** Tryck för att komma till Röstportalen.

 **knapp (hem):** Tryck för att gå tillbaka till förarinformationsgränssnittets hemskärm.

Vänster väljarratt: Tryck på -knappen (hem), rulla uppåt eller nedåt för att välja  (telefon) på displayen för förarinformation och tryck sedan på vänster väljarratt.

Medan du tar emot ett samtal visas det inkommande samtalet på displayen för förarinformation. Du kan svara på samtalet med hjälp av vänster väljarratt.

 **Ta emot ett samtal** S. 375

 **knapp (tillbaka):** Tryck för att gå tillbaka till föregående skärm eller avbryta ett kommando.

► Handsfreetelefonsystem

Trådlös *Bluetooth*®-teknik
Bluetooth®-texten och logotyperna är registrerade varumärken som ägs av *Bluetooth SIG, Inc.* och all användning av dessa märken av Honda Motor Co., Ltd. sker under licens. Övriga varumärken och varunamn tillhör respektive ägare.

HFT-begränsningar

All inkommande samtal på HFT avbryter ljudanläggningen om denna spelar upp ljud. Den kommer att återgå till uppspelningen när samtalet är slut.

Statusvisning för HFT

Ljud-/informationsskärmen meddelar dig när det finns ett inkommande samtal.

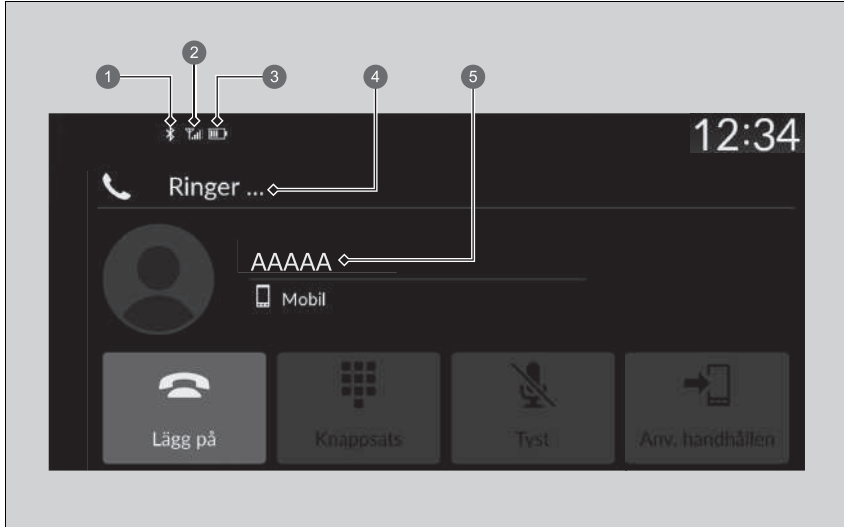

- ❶ Bluetooth®-indikator
Tänds när telefonen ansluts till HFT.
- ❷ Signalstyrka
- ❸ Batterinivå
- ❹ HFT-läge
- ❺ Uppringarens namn (om det är registrerat)/uppringarens nummer (om det inte är registrerat)

» Statusvisning för HFT

Informationen som visas på ljud-/informationsskärmen varierar mellan olika telefonmodeller.

■ Begränsningar för manuell användning

Vissa manuella funktioner är avaktiverade eller vilande när fordonet är i rörelse. Du kan inte välja ett gråmarkerat alternativ förrän fordonet står stilla.

Endast tidigare sparade namn och nummer i telefonboken kan ringas upp med röstkommandon när fordonet är i rörelse.

► **Favoritkontakter** S. 371

HFT-menyer

Effektläget måste stå på antingen ACCESSORY eller ON för att du ska kunna använda systemet. Välj **Telefon** för att visa telefonskärmen.

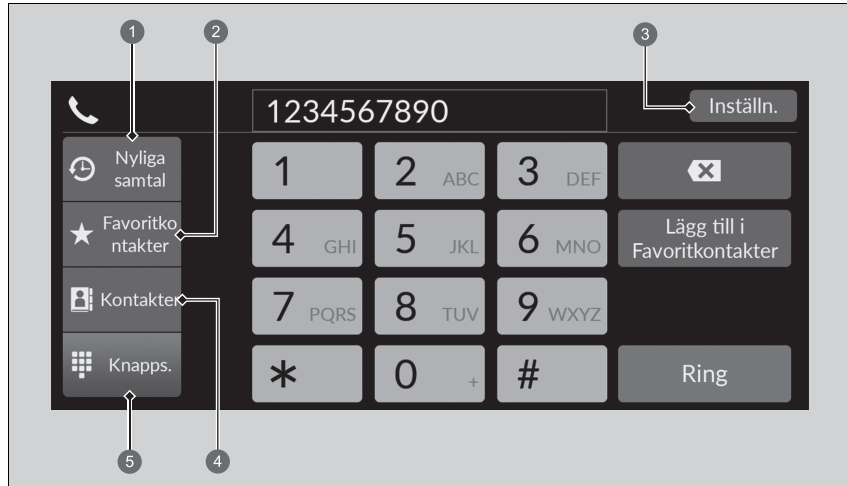

- ① Nyliga samtal
- ② Favoritkontakter
- ③ Inställningar
- ④ Kontakter
- ⑤ Knappsats

HFT-menyer

Vissa funktioner är begränsade medan du kör.

Nyliga samtal: Visar de senaste utgående, inkommande och missade samtalen.

➤ **Ringa ett samtal med hjälp av nyliga samtal** S. 373

Favoritkontakter: Ringer upp det valda numret i favoritkontaktposten.

➤ **Ringa ett samtal med hjälp av en post i Favoritkontakter** S. 373

Inställningar: Ändrar telefoninställningarna.

➤ **Skärmen Telefoninställningar** S. 365

Kontakter: Visar telefonboken i den hopparade telefonen.

➤ **Ringa ett samtal från en importerad telefonbok** S. 374

Knappsats: Ange ett telefonnummer för att ringa ett samtal.

➤ **Ringa ett samtal genom att välja ett telefonnummer** S. 374

Skärmen Telefoninställningar

Om du vill visa skärmen Telefoninställningar väljer du **Inställningar** på telefonskärmen.

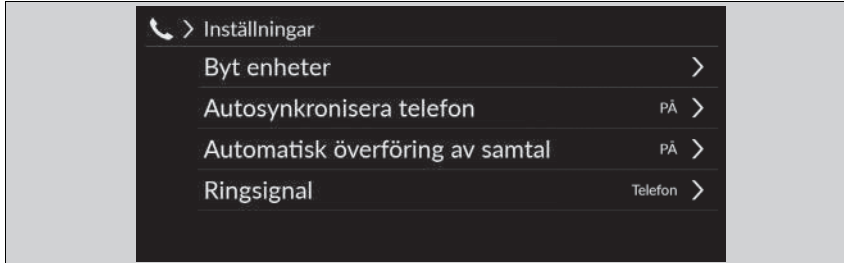

Byt enheter: Parar ihop en ny telefon med systemet och ansluter, kopplar ifrån eller tar bort en hopparad enhet.

☒ **Inställning av telefon** S. 366

Autosynkronisera telefon: Ställer in data om telefonbok och nyliga samtal för automatisk importering när en telefon paras ihop med HFT.

☒ **Automatisk import av mobiltelefonens telefonbok och nyliga samtal** S. 369

Automatisk överföring av samtal: Ställer in systemet på att automatiskt koppla vidare samtal från telefonen till HFT-systemet när du sätter dig i bilen.

☒ **Automatisk överföring** S. 370

Ringsignal: Väljer ringsignal.

☒ **Rington** S. 370

■ Inställning av telefon

■ **Bluetooth**®-inställning

Du kan slå på och av *Bluetooth*®-funktionen.

1. Tryck på -knappen.
2. Välj **Allmänna inställningar**.
3. Välj **Anslutningar**.
4. Välj **Bluetooth**.
5. Välj **Alternativ**.
6. Välj **Bluetooth** och välj sedan **PÅ**.

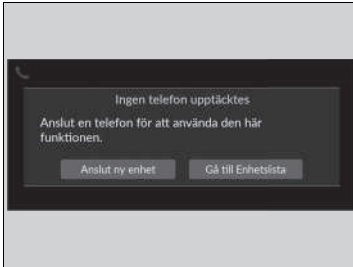

■ **Så här parar du ihop mobiltelefon med systemet (när inga andra telefoner är hopparade med det)**

1. Välj **Telefon**.
2. Välj **Anslut ny enhet**.
3. Se till att telefonen är i identifierbart läge.
4. Välj **Honda HFT** i din telefon.
 - ▶ Om du vill para ihop en telefon från den här ljudanläggningen väljer du **Sök efter enheter** och väljer sedan din telefon när den dyker upp i listan.
5. Systemet ger dig en parningskod på ljud-/informationsskärmen.
 - ▶ Bekräfta om parningskoden på skärmen och din telefon stämmer överens. Detta kan variera beroende på telefonen.
6. Välj önskade funktioner och välj sedan **Anslut**.
7. Visar ett meddelande på skärmen om hopparning har lyckats.
8. Välj **OK**.

» Inställning av telefon

Du måste para ihop din *Bluetooth*-kompatibla telefon med systemet innan du kan ringa och ta emot handsfreesamtal.

Tips om hopparning av telefoner:

- Du kan inte para ihop telefonen medan fordonet rör sig.
- Totalt sex telefoner kan vara hopparade med systemet samtidigt.
- Ditt telefonbatteri kan laddas ur fortare när telefonen är hopparad med systemet.

När du har parat ihop telefonen visas den på skärmen med följande ikoner.

 : Telefonen är kompatibel med *Bluetooth*®-ljud.

 : Telefonen kan användas med HFT.

 : Telefonen är kompatibel med Apple CarPlay.

Om det finns en aktiv anslutning till Apple CarPlay är hopparning av ytterligare *Bluetooth*®-kompatibla enheter inte tillgänglig.

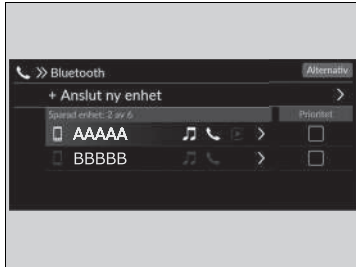

■ Byt aktuell hopparad mobiltelefon

1. Välj **Telefon**.
2. Välj **Inställningar**.
3. Välj **Byt enheter**.
4. Välj den telefon som ska anslutas.
 - HFT kopplar bort den anslutna telefonen och börjar söka efter en annan hopparad telefon.
 - Du kan ställa in den anslutna telefonens prioritet. Markera rutan för den telefon du vill prioritera.
5. Välj  (ljud),  (telefon) eller  (Apple CarPlay).
 -  och  kan väljas samtidigt, men när  har valts kan inte  och  väljas.
6. Välj **Tillämpa**.

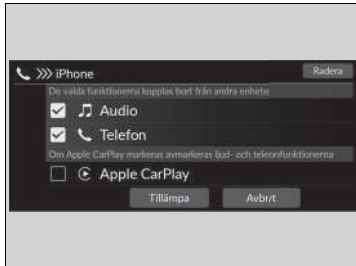

■ Ta bort en tidigare hopparad telefon

1. Välj **Telefon**.
2. Välj **Inställningar**.
3. Välj **Byt enheter**.
4. Välj en telefon du vill ta bort.
5. Välj **Radera**.
6. Ett bekräftelsemeddelande visas på skärmen. Välj **Radera**.

►► Byt aktuell hopparad mobiltelefon

Om ingen annan telefon hittas eller paras ihop när du försöker växla till en annan telefon, kommer HFT att informera dig om att den ursprungliga telefonen är ansluten igen.

Para ihop andra telefoner genom att välja **+ Anslut ny enhet** från skärmen **Bluetooth**.

Automatisk import av mobiltelefonens telefonbok och nyliga samtal

När en telefon paras ihop importeras innehållet i telefonboken och nyliga samtal automatiskt till systemet.

1. Välj **Telefon**.
2. Välj **Inställningar**.
3. Välj **Autosynkronisera telefon**.
4. Välj **PÅ** eller **AV**.
 - Standardinställningen är **PÅ**.

☒ Automatisk import av mobiltelefonens telefonbok och nyliga samtal

På vissa mobiltelefoner är det nödvändigt att göra en inställning för att telefonboken ska kunna importeras.

När du väljer ett namn från telefonboken i mobilen visas en kategoriikon. Ikonerna visar vilka typer av nummer som har lagrats under det namnet.

	Prioriterat nr		Fax
	Hem		Bil
	Mobil		Röst
	Arbete		Annat
	Personsökare		

På vissa telefoner är det inte möjligt att importera kategoriikoner till systemet.

Telefonboken uppdateras efter varje anslutning.
Nyliga samtal uppdateras efter varje anslutning eller samtal.

Automatisk överföring

Om du sätter dig i fordonet medan du talar i telefon kan samtalet automatiskt kopplas vidare till HFT-systemet.

1. Välj **Telefon**.
2. Välj **Inställningar**.
3. Välj **Automatisk överföring av samtal**.
4. Välj **PÅ** eller **AV**.
 - Standardinställningen är **PÅ**.

Rington

Du kan ändra ringsignalens inställning.

1. Välj **Telefon**.
2. Välj **Inställningar**.
3. Välj **Ringsignal**.
4. Välj **Fordon** eller **Telefon**.
 - Standardinställningen är **Telefon**.

Rington

Fordon: Den fasta ringsignalen hörs från högtalarna.
Telefon: Beroende på mobiltelefonens fabrikat och modell låter ringsignalen som sparats i telefonen om telefonen är ansluten.

Favoritkontakter

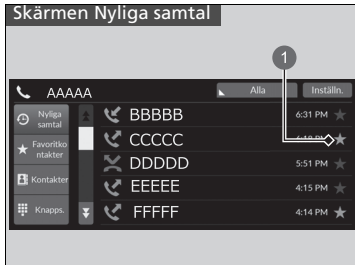

1 Stjärnikonen



1 Stjärnikonen

■ Lägga till ett Favoritkontakter

1. Välj **Telefon**.
2. Välj **Nyliga samtal**, **Kontakter** eller **Knappsats**.

På skärmen **Nyliga samtal** eller **Kontakter**

3. Välj stjärnikonen.

På **Knappsats-skärmen**

3. Välj **Lägg till i Favoritkontakter**.

- Ett meddelande visas på skärmen om favoritkontakterna har sparats.
- Om du vill ta bort favoritkontakterna väljer du stjärnikonen igen.



1 Lägg till i Favoritkontakter

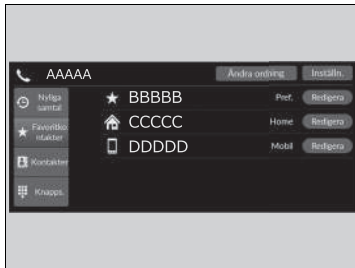

■ Redigera Favoritkontakter

1. Välj **Telefon**.
2. Välj **Favoritkontakter**.
3. Välj **Redigera** på posten i Favoritkontakter som du vill redigera.
4. Välj en inställning du vill använda.
5. Välj **Klar**.

■ Ta bort en post i Favoritkontakter

1. Välj **Telefon**.
2. Välj **Favoritkontakter**.
3. Välj **Redigera** på posten i Favoritkontakter som du vill ta bort.
4. Välj **Ta bort**.
5. Ett bekräftelsemeddelande visas på skärmen. Välj **Ja**.

Ringa samtal

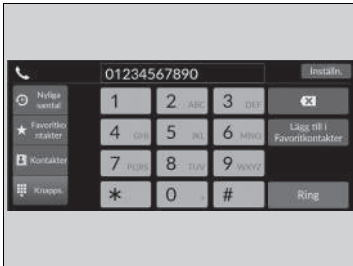

Du kan ringa samtal genom att ange ett telefonnummer eller genom att använda de importerade posterna för **Nyliga samtal**, **Favoritkontakter** och **Kontakter**.

■ Ringa ett samtal med hjälp av nyliga samtal

Nyliga samtal sparas i **Alla**, **Uppringda**, **Missade** och **Mottagna**.

1. Välj **Telefon**.
2. Välj **Nyliga samtal**.
 - Du kan sortera på **Alla**, **Uppringda**, **Missade** eller **Mottagna**. Välj ikonen längst upp till höger på skärmen.
3. Välj ett nummer.
 - Uppringningen sker automatiskt.

■ Ringa ett samtal med hjälp av en post i Favoritkontakter

1. Välj **Telefon**.
2. Välj **Favoritkontakter**.
 - Du kan ändra ordningen på poster i Favoritkontakter genom att välja **Ändra ordning**.
3. Välj ett nummer.
 - Uppringningen sker automatiskt.

☒ Ringa samtal

När samtalet har kopplats hör du personen som du har ringt upp i ljudanläggningens högtalare.

När det finns en aktiv anslutning till Apple CarPlay kan telefonsamtal inte ringas med HFT-systemet (handsfreetelefon) utan kan endast ringas från Apple CarPlay.

☒ Ringa ett samtal med hjälp av nyliga samtal

Nyliga samtal visas endast när en telefon är ansluten till systemet.

Alla: Visar de senaste utgående, inkommande och missade samtalen.

Uppringda: Visar de senaste utgående samtalen.

Missade: Visar de senaste missade samtalen.

Mottagna: Visa de senaste inkommande samtalen.

■ Ringa ett samtal från en importerad telefonbok

1. Välj **Telefon**.
2. Välj **Kontakter**.
3. Välj ett namn.
 - Du kan sortera på **Förnamn** eller **Efternamn**. Välj ikonen längst upp till höger på skärmen.
4. Välj ett nummer.
 - Uppringningen sker automatiskt.

■ Ringa ett samtal genom att välja ett telefonnummer

1. Välj **Telefon**.
2. Välj **Knappsats**.
3. Välj ett nummer.
 - Använd tangentbordet på pekskärmen för att ange siffror.
4. Välj **Ring**.
 - Uppringningen sker automatiskt.

Ta emot ett samtal

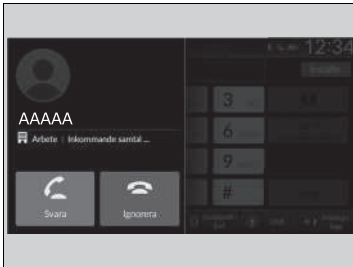

Vid inkommande samtal ljuder en signal (om denna funktion är aktiverad) och skärmen **Inkommande samtal ...** visas.

Du kan besvara samtalet med hjälp av vänster väljarratt.

För att svara på samtalet, rulla uppåt eller nedåt för att välja  (svara) på displayen för förarinformation och tryck sedan på vänster väljarratt.

- Om du vill avvisa eller avsluta samtalet, välj  (ignorera) på displayen för förarinformation och med hjälp av vänster väljarratt.

►► Ta emot ett samtal



Samtal väntar

Välj  (svara) för att parkera det aktuella samtalet och svara på det inkommande samtalet.

Välj  med vänster väljarratt för att återgå till det aktuella samtalet.

Välj  (ignorera) för att ignorera det inkommande samtalet om du inte vill besvara det.

Välj  om du vill avsluta det aktuella samtalet.

Du kan välja ikonerna på ljud-/informationsskärmen i stället för  och  på displayen för förarinformation.

Alternativ under samtal

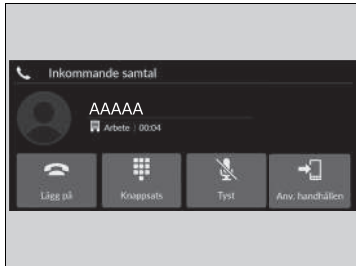

Följande alternativ är tillgängliga under samtal.

Knappsats: Skicka nummer under samtal. Detta är praktiskt när du ringer till ett menystyrt telefonsystem.

Tyst: Stäng av mikrofonen så att den du talar med inte kan höra din röst.

Använda handhållen: Vidarekoppla ett samtal från systemet till telefonen.

De tillgängliga alternativen visas på nedre delen av skärmen.

Välj alternativet.

- Tyst-ikonen visas när **Tyst** väljs när den andra källskärmen som inte är telefonskärmen visas. Välj **Tyst** på nytt för att stänga av funktionen.

Alternativ under samtal

Du kan välja ikonerna på ljud-/informationsskärmen.

iPod/USB-minne

Om ett fel uppstår vid uppspelning från en iPod eller USB-minne kan följande felmeddelanden visas. Om du inte får bort felmeddelandet, kontakta en återförsäljare.

Modeller med ljudanläggning i färg

Felmeddelande	Lösning
USB-fel	Visas om det uppstår problem med ljudanläggningen. Kontrollera att enheten är kompatibel med ljudanläggningen.
Versionen stöds inte	Visas när en iPod som inte stöds ansluts. Om meddelandet visas när en iPod som stöds är ansluten ska du uppdatera programvaran till iPoden.
Ansluter på nytt	Visas när systemet inte identifierar iPoden. Anslut iPoden på nytt.
Ospelbar fil	Visas när filerna på USB-minnet är upphovsrättsskyddade eller är i ett format som inte stöds. Detta felmeddelande visas i cirka tre sekunder, och därefter spelas nästa låt.
Ingen låt	USB-minne Visas när USB-minnet är tomt eller det inte finns några filer i MP3-, WMA-, AAC- eller WAV-format på det. Kontrollera att de filer som är lagrade på enheten är kompatibla.
Stöds ej	Visas när en inkompatibel enhet är ansluten. Om det visas när en enhet som stöds är ansluten, anslut enheten på nytt.
Enheten svarar inte	Visas när systemet inte kommunicerar med en ansluten enhet. Om det visas när en enhet är ansluten, kontakta stället där du köpte enheten.
Hubben kan inte användas	Visas när endast en hubb är ansluten. Om det visas, anslut en USB-enhet till hubben.

Modeller med ljudanläggningsdisplay

Felmeddelande	Lösning
Inget svar från enheten	Visas när systemet inte identifierar iPoden. Anslut iPoden på nytt.
Ansluter på nytt	
Filen kan ej spelas upp	Visas när filerna på USB-minnet är upphovsrättskyddade eller är i ett format som inte stöds. Detta felmeddelande visas i cirka fem sekunder, och därefter spelas nästa låt.
Enheten stöds inte	Visas när systemet inte kommunicerar med en ansluten enhet. Om det visas när en enhet är ansluten, kontakta stället där du köpte enheten.
Ett laddningsfel har uppstått med den anslutna USB-enheten. När det kan göras på ett säkert sätt, kontrollera att enheten är kompatibel med USB-kabeln och försök igen.	Visas när en inkompatibel enhet ansluts. Koppla från enheten. Stäng av ljudanläggningen och slå på den igen. Anslut inte den enhet som orsakade felet.

Kompatibla modeller av iPod, iPhone och USB-minnen

Kompatibla iPod- och iPhone-modeller

Modeller med ljudanläggning i färg

Modell
Tillverkad för iPod (5:e generationen)
Tillverkad för iPod classic 80 GB/160 GB (lanserad 2007)
Tillverkad för iPod classic 120 GB (lanserad 2008)
Tillverkad för iPod classic 160 GB (lanserad 2009)
Tillverkad för iPod nano (1:a till 7:e generationen) som lanserades mellan 2005 och 2012
Tillverkad för iPod touch (1:a till 5:e generationen) som lanserades mellan 2007 och 2012
Tillverkad för iPhone 3G/iPhone 3GS/iPhone 4/iPhone 4S/iPhone 5/iPhone 5s/ iPhone 5c/iPhone 6/iPhone6 Plus

Modeller med ljudanläggningsdisplay

Modell
Tillverkad för iPod touch (5:e till 6:e generationen) som lanserades mellan 2012 och 2015
Tillverkad för iPhone4S/iPhone 5/iPhone 5s/iPhone 5c/iPhone 6/iPhone 6 Plus/ iPhone 6S/iPhone 6S Plus/iPhone SE/iPhone 7/iPhone 7 Plus/iPhone 8/iPhone 8 Plus/ iPhone X/iPhone XS/iPhone XS Max/iPhone XR

⌘ Kompatibla iPod- och iPhone-modeller

Det är inte säkert att det här systemet fungerar med alla programversioner av dessa enheter.

USB-minnen

- Ett USB-minne på 256 MB eller mer rekommenderas.
- Det kan finnas vissa digitala spelare som inte är kompatibla.
- Vissa USB-minnen kanske inte fungerar (t.ex. enheter med säkerhetslås).
- Vissa programfiler kanske inte stöds när det gäller ljuduppspelning eller visning av textdata.
- Varje ljudanläggning är kompatibel med följande format. Vissa versioner av formaten kanske inte stöds.

Modeller med ljudanläggning i färg

MP3, WMA, AAC, WAV

Modeller med ljudanläggningsdisplay

MP3, WMA, AAC, FLAC, WAV, PCM/WAVE, MP4, AVI, MKV, ASF/WMV

USB-minnen

Filer på USB-minnen spelas upp i den ordning de lagrats. Ordningen kan skilja sig från den som visas på datorn eller enheten.

Rekommenderade enheter

MP4-fil

Media	USB-minne	
Profil (MP4-version)	BaselineProfile/Level 3, MailProfile/Level 3.1 (MPEG4-AVC)	SimpleProfile/Level 5 (MPEG4)
Filtillägg (MP4-version)	.mp4/.m4v	
Kompatibel ljudkodek	AAC, MP3	
Kompatibel videokodek	MPEG4-AVC (H.264)	MPEG4 (ISO/IEC 14496 del 2)
Bithastighet	10 Mbit/s, 14 Mbit/s (MPEG4-AVC)	8 Mbit/s (MPEG4)
Maximal bild	1 280 × 720 bildpunkter (MPEG4-AVC)	720 × 576 bildpunkter (MPEG4)

AVI-fil

Media	USB-minne		
Profil (AVI-version)	BaselineProfile/Level 3, MailProfile/Level 3.1 (MPEG4-AVC)	SimpleProfile/Level 5 (MPEG4)	AdvancedProfile/Level 2, MainProfile/Level Medium, SimpleProfile/Level Medium (VC-1)
Filtillägg (AVI-version)	.avi		
Kompatibel ljudkodek	AAC, MP3, WMA		
Kompatibel videokodek	MPEG4-AVC (H.264)	MPEG4 (ISO/IEC 14496 del 2)	VC-1
Bithastighet	10 Mbit/s, 14 Mbit/s (MPEG4-AVC)	8 Mbit/s (MPEG4)	20 Mbit/s, 10 Mbit/s, 384 kbit/s (VC-1)
Maximal bild	1 280 × 720 bildpunkter (MPEG4-AVC)	720 × 576 bildpunkter (MPEG4)	1 280 × 720 bildpunkter, 720 × 480 bildpunkter, 352 × 288 bildpunkter (VC-1)

■ MKV-fil

Media		USB-minne	
Profil (MKV-version)	BaselineProfile/Level 3, MailProfile/Level 3.1 (MPEG4-AVC)	SimpleProfile/Level 5 (MPEG4)	AdvancedProfile/Level 2, MainProfile/Level Medium, SimpleProfile/Level Medium (VC-1)
Filtillägg (MKV-version)	.mkv		
Kompatibel ljudkodek	AAC, MP3		
Kompatibel videokodek	MPEG4-AVC (H.264)	MPEG4 (ISO/IEC 14496 del 2)	VC-1
Bithastighet	10 Mbit/s, 14 Mbit/s (MPEG4-AVC)	8 Mbit/s (MPEG4)	20 Mbit/s, 10 Mbit/s, 384 kbit/s (VC-1)
Maximal bild	1 280 × 720 bildpunkter (MPEG4-AVC)	720 × 576 bildpunkter (MPEG4)	1 280 × 720 bildpunkter, 720 × 480 bildpunkter, 352 × 288 bildpunkter (VC-1)





■ ASF/WMV-fil

Media		USB-minne	
Profil (ASF/WMV-version)	BaselineProfile/Level 3, MailProfile/Level 3.1 (MPEG4-AVC)		AdvancedProfile/Level 2, MainProfile/Level Medium, SimpleProfile/Level Medium (VC-1)
Filtillägg (ASF/WMV-version)	.asf/.wmv		
Kompatibel ljudkodek	WMA		
Kompatibel videokodek	MPEG4-AVC (H.264)		VC-1
Bithastighet	10 Mbit/s, 14 Mbit/s (MPEG4-AVC)		20 Mbit/s, 10 Mbit/s, 384 kbit/s (VC-1)
Maximal bild	1 280 × 720 bildpunkter (MPEG4-AVC)		1 280 × 720 bildpunkter, 720 × 480 bildpunkter, 352 × 288 bildpunkter (VC-1)

Om licenser för öppen källkod

Följ dessa steg för att se licensinformation om öppen källkod.

Modeller med ljudanläggning i färg

1. Tryck på **MENU/CLOCK**-knappen.
2. Vrid på  för att välja **Inställningar** och tryck sedan på .
3. Vrid på  för att välja **Licens** och tryck sedan på .

Modeller med ljudanläggningsdisplay

1. Välj **Allmänna inställningar**.
2. Välj **System**.
3. Välj **Detaljinformation**.

Programvara för ljudanläggning*

Copyright 2014 jQuery Foundation och andra medarbetare
<http://jquery.com/>

Tillåtelse ges härmed, utan kostnad, för varje person som erhåller en kopia av denna programvara och tillhörande dokumentationsfiler (programvaran) att sprida programvaran utan restriktioner, inklusive obegränsad rättighet att använda, kopiera, ändra, kombinera, publicera, distribuera, underlicensiera och/eller sälja kopior av programvaran, och att tillåta personer som programvaran tillhandahålls för att göra detta, förutsatt att följande villkor uppfylls:

Ovanstående meddelande om upphovsrätt och detta medgivande skall inkluderas i alla kopior och betydande delar av programvaran.

PROGRAMVARAN LÄMNAS UT I BEFINTLIG FORM, UTAN GARANTIER AV NÅGOT SLAG, UTTRYCKLIGA ELLER UNDERFÖRSTÅDDA, INKLUSIVE MEN INTE BEGRÄNSAT TILL GARANTIER OM SÄLJBARHET, LÄMPLIGHET FÖR ETT VISST ÄNDAMÅL OCH ICKE-INTRÅNG. SKAPARNA ELLER UPPHOVSRÄTTSSINNEHAVARNA SKALL UNDER INGA OMSTÄNDIGHETER VARA ANSVARIGA FÖR NÅGRA ERSÄTTNINGSANSPRÅK, SKADOR ELLER ANDRA ÅTAGANDEN, VARE SIG VID HANDLING ENLIGT AVTAL, OTILLÅTNA HANDLINGAR ELLER I ANDRA FALL, SOM UPPKOMMER PÅ GRUND AV ELLER I SAMBAND MED PROGRAMVARAN ELLER DESS ANVÄNDNING ELLER ANNAN HANTERING AV PROGRAMVARAN.

* Ej tillgängligt på alla modeller

Modeller med ljudanläggningsdisplay

Juridisk information för Apple CarPlay/Android Auto

INSTRUKTIONSBOKENS LICENS/ANSVARREGLER

FÖR ATT ANVÄNDA APPLE CARPLAY MÅSTE DU ACCEPTERA VILLKOREN FÖR ANVÄNDNING AV CARPLAY, SOM INGÅR SOM EN DEL AV APPLE iOS ANVÄNDARVILLKOR. SAMMANFATTNINGSVIS ANGES I VILLKOREN FÖR CARPLAY ATT APPLE OCH DESS TJÄNSTELEVERANTÖRER FRÅNSÄGER SIG ANSVAR FÖR OM TJÄNSTERNA INTE FUNGERAR KORREKT ELLER AVBRYTS, EN STRIKT BEGRÄNSNING AV ÖVRIGT ANSVAR FÖR APPLE OCH DESS TJÄNSTELEVERANTÖRER. DESSUTOM BESKRIVS VILKA TYPER AV INFORMATION OM ANVÄNDARE (BLAND ANNAT FORDONETS POSITION, HASTIGHET OCH STATUS) SOM SAMLAS IN OCH SPARAS AV APPLE OCH DESS TJÄNSTELEVERANTÖRER, OCH VISSA MÖJLIGA RISKER VID ANVÄNDNING AV CARPLAY BESKRIVS, INKLUSIVE RISKEN ATT FÖRAREN DISTRAHERAS. SE APPLES SEKRETESSPOLICY FÖR DETALJER ANGÅENDE APPLES ANVÄNDNING OCH HANTERING AV DATA SOM LADDAS UPP AV CARPLAY.

FÖR ATT ANVÄNDA ANDROID AUTO MÅSTE DU ACCEPTERA VILLKOREN FÖR ANVÄNDNING AV ANDROID AUTO INNAN DU LADDAR NER ANDROID AUTO-APPEN TILL DIN ANDROID-TELEFON. SAMMANFATTNINGSVIS ANGES I VILLKOREN FÖR ANDROID AUTO ATT GOOGLE OCH DESS TJÄNSTELEVERANTÖRER FRÅNSÄGER SIG ANSVAR FÖR OM TJÄNSTERNA INTE FUNGERAR KORREKT ELLER AVBRYTS, EN STRIKT BEGRÄNSNING AV ÖVRIGT ANSVAR FÖR GOOGLE OCH DESS TJÄNSTELEVERANTÖRER. DESSUTOM BESKRIVS VILKA TYPER AV INFORMATION OM ANVÄNDARE (BLAND ANNAT FORDONETS POSITION, HASTIGHET OCH STATUS) SOM SAMLAS IN OCH SPARAS AV GOOGLE OCH DESS TJÄNSTELEVERANTÖRER, OCH VISSA MÖJLIGA RISKER VID ANVÄNDNING AV ANDROID AUTO BESKRIVS, INKLUSIVE RISKEN ATT FÖRAREN DISTRAHERAS. SE GOOGLES SEKRETESSPOLICY FÖR DETALJER ANGÅENDE GOOGLES ANVÄNDNING OCH HANTERING AV DATA SOM LADDAS UPP AV ANDROID AUTO.

GARANTIFRISKRIVNING; BEGRÄNSNING AV ANSVAR

DU SAMTYCKER UTTRYCKLIGEN TILL ATT ANVÄNDNING AV APPLE CARPLAY ELLER ANDROID AUTO (APPARNA) SKER PÅ DIN EGEN RISK OCH ATT HELA RISKEN BETRÄFFANDE TILLFREDSSTÄLLANDE KVALITET, PRESTANDA, PRECISION OCH EFFEKT ÅLIGGER DIG I DEN UTSTRÄCKNING DET MEDGES ENLIGT GÄLLANDE LAGSTIFTNING, SAMT ATT APPARNA OCH INFORMATION OM APPARNA TILLHANDAHÅLLS I BEFINTLIGT SKICK OCH EFTER TILLGÄNGLIGHET, MED EVENTUELLA FEL OCH UTAN ATT NÅGON SOM HELST GARANTI LÄMNAS. HONDA AVVISAR HÄRMEDE ALLA GARANTIÅTAGANDEN OCH VILLKOR SOM RÖR APPARNA OCH INFORMATIONEN OM APPARNA, UTTRYCKLIGA, UNDERFÖRSTÅDDA ELLER LAGSTADGADE, INKLUSIVE MEN INTE BEGRÄNSAT TILL UNDERFÖRSTÅDDA GARANTIER OCH/ELLER VILLKOR FÖR SÄLJBARHET, TILLFREDSSTÄLLANDE KVALITET, LÄMPLIGHET FÖR ETT VISST ÄNDAMÅL, PRECISION, TYST DRIFT OCH UNDVIKANDE AV INTRÄNG I TREDJE PARTS RÄTTIGHETER. INGEN MUNTIG ELLER SKRIFTLIG INFORMATION SOM LÄMNAS AV HONDA ELLER EN AUKTORISERAD ÅTERFÖRSÄLJARE UTGÖR EN GARANTI. SOM EXEMPEL, UTAN BEGRÄNSNINGAR, FRÅNSÄGER SIG HONDA ALLT GARANTIANSVAR AVSEENDE RIKTIGHETEN AV UPPGIFTER FRÅN PROGRAMMEN, T.EX. VAD GÄLLER NOGGRANNHET I FÄRDBESKRIVNINGAR, BERÄKNAD RESTID, HASTIGHETSBEGRÄNSNINGAR, VÄGFÖRHÅLLANDEN, NYHETER, VÄDER, TRAFIK ELLER ANNAN INFORMATION SOM TILLHANDAHÅLLS AV APPLE, GOOGLE, DERAS NÄRSTÅENDE BOLAG ELLER TREDJEPARTSLEVERANTÖRER. HONDA LÄMNAR INGEN GARANTI MOT FÖRLUST AV APPDATA, SOM KAN GÅ FÖRLORADE NÄR SOM HELST. HONDA GARANTERAR INTE ATT APPARNA ELLER NÅGRA TJÄNSTER SOM ERBJUDS GENOM DEM KOMMER ATT TILLHANDAHÅLLAS VID ALLA TILLFÄLLEN ELLER ATT NÅGRA ELLER ALLA TJÄNSTER KOMMER ATT VARA TILLGÄNGLIGA VID EN VISS TIDPUNKT ELLER PLATS. EXEMPELVIS KAN EN TJÄNST UPPHÖRA ELLER AVBRYTAS UTAN FÖREGÅENDE MEDDELANDE FÖR REPARATION, UNDERHÅLL, SÄKERHETSFIXAR, UPPDATERINGAR OSV. TJÄNSTER KAN VARA OTILLGÄNGLIGA I DITT OMRÅDE ELLER ORT OSV. DESSUTOM SAMTYCKER DU TILL ATT ÄNDRINGAR AV TREDJE PARTS TEKNIK ELLER STATLIGA REGLER KAN GÖRA ATT TJÄNSTER OCH/ELLER APPAR BLIR FÖRÅLDRADE OCH/ELLER OANVÄNDBARA.

I DEN UTSTRÄCKNING DET INTE ÄR FÖRBJUDET ENLIGT LAG FRÅNSÄGER SIG HONDA OCH DESS NÄRSTÅENDE BOLAG ALLT ANSVAR FÖR PERSONSKADOR ELLER OFÖRUTSEDDA, SÄRSKILDA, INDIREKTA SKADOR ELLER FÖLJDSKADOR, INKLUSIVE MEN INTE BEGRÄNSAT TILL SKADOR GENOM FÖRLUST AV INTÄKTER, FÖRVRÄNGNING ELLER FÖRLUST AV DATA, MISSLYCKANDE ATT ÖVERFÖRA ELLER TA EMOT DATA, AVBROTT I AFFÄRSVERKSAMHET ELLER ÄNDRÅ KOMMERSIELLA SKADOR ELLER FÖRLUSTER SOM UPPTÅR PÅ GRUND AV ELLER KAN HÄRLEDAS TILL DIN ANVÄNDNING AV ELLER OFÖRMÅGA ATT ANVÄNDA APPAR ELLER INFORMATION OM APPAR, OAVSETT ORSAK, OBEROENDE AV FORMULERING AV ANSVAR (KONTRAKT, OTILLÅTNA HANDLINGAR ELLER PÅ ANNAT SÄTT) OCH ÄVEN OM HONDA HAR UNDERRÄTTATS OM RISKEN FÖR SÅDANA SKADOR. I VISSA REGIONER OCH LAGSYSTEM KAN UNDANTAGEN OCH BEGRÄNSNINGARNA AV ANSVAR FÖR SKADOR VARA OGILTIGA, SÅ DESSA BEGRÄNSNINGAR OCH UNDANTAG KANSKE INTE GÄLLER I DITT FALL. BEGRÄNSNINGARNA OVAN GÄLLER ÄVEN OM DE OVAN NÄMNDNA ÅTGÄRDERNA INTE MÖTER AVSETT SYFTE.

Automatiskt nödsamtal



1 Indikator för nödsamtal

- Chassinummer (VIN)
- Typ av fordon (personbil eller lätt bruksfordon)
- Typ av energi som lagras för fordonsdrift (bensin/diesel/CNG/motorgas/vätgas)
- Fordonets tre senaste platser
- Färdriktning
- Utlösningssätt (automatiskt eller manuellt)
- Tidsstämpel

När ett nödsamtal initieras inaktiveras fordonets högtalare så att du kan höra operatören.

När effektläget är inställt till ON lyser eCall-indikatorn grönt i en sekund och sedan rött i en sekund.

» Nödsamtal (eCall)

Ditt fordon är utrustat med den 112-baserade nödsamtalstjänsten.

Den 112-baserade nödsamtalstjänsten är en offentlig tjänst av allmänt intresse och är tillgänglig kostnadsfritt.

Det 112-baserade eCall-systemet i fordonet aktiveras när effektläget står på ON. I händelse av en kollision avgör systemet sammanstöttningsgraden utifrån information som samlas in från inbyggda sensorer och, beroende på hur kraftig kollisionen är, initierar ett nödsamtal.

Det 112-baserade nödsamtalssystemet i fordonet kan även utlösas manuellt vid behov.

» Manuellt nödsamtal s. 388

All behandling av personuppgifter genom det 112-baserade nödsamtalssystemet i fordonet ska efterleva de regler för personuppgiftsskydd som föreskrivs i direktiven 95/46/EG (ersätts av 2016/679/EG) och 2002/58/EG, och ska i synnerhet baseras på nödvändigheten av att skydda individers vitala intressen i enlighet med artikel 7(d) i direktiv 95/46/EG (ersätts av 2016/679/EG).

Behandlingen av sådana uppgifter är strikt begränsad till det syfte för vilket det gemensamma europeiska nödnumret 112 är avsett.

Om eCall-systemet fungerar som det ska lyser indikatorn i grönt.

- Grönt: Nödsamtalssystemet är redo.
- Blinkar grönt: Nödsamtalssystemet är anslutet och ringer ett nödsamtal till en larmcentral.

Utom turkiska modeller

- Upprepar ett mönster med korta blinkningar med rött ljus: Nödsamtalssystemet har misslyckats med att ansluta till en larmoperatör. eCall-indikatorn upprepar detta mönster i fem sekunder och tänds sedan i grönt.

Turkiska modeller

- Upprepar ett mönster med korta blinkningar med rött ljus: Nödsamtalssystemet har misslyckats med att ansluta till en larmoperatör. eCall-indikatorn fortsätter detta mönster i 30 sekunder och sedan lyser det grönt.

Om det 112-baserade nödsamtalssystemet är inaktiverat i händelse av ett allvarligt systemfel visas följande varning till passagerarna i fordonet:

- Rött eller släckt: Ett problem har inträffat med nödsamtalssystemet. Om indikatorn lyser rött eller är släckt även efter att du har startat om fordonet ska du låta en återförsäljare kontrollera systemet.
- Blinkar rött: Nivån på reservbatteriet är för låg. Medan strömmen är i läge ON laddas batteriet. När batteriet har laddats till en viss nivå lyser eCall-indikatorn grönt.

☒ Nödsamtal (eCall)

Mottagare av data som bearbetas av det 112-baserade nödsamtalssystemet i fordonet är relevanta larmcentraler utsedda av respektive offentliga myndigheter i det land där de är placerade och är först med att ta emot och för vilka det gemensamma europeiska nödnumret 112 är avsett.

Ditt fordon kanske INTE kan ansluta till en larmcentral om:

- både 12 V-batteriet och reservbatteriet är för svaga.
- fordonet befinner sig i ett område utan tillräcklig mobiltäckning.
- det finns ett problem med själva nödsamtalssystemet eller dess kringutrustning såsom mikrofonen eller högtalarna.

Reservbatteriet är konstruerat för att fungera i minst 3 år, varefter det kan behöva bytas ut.

Reservbatteriet är inte tillgängligt för direktinköp. Besök en återförsäljare om du behöver byta ut det.

Manuellt nödsamtal

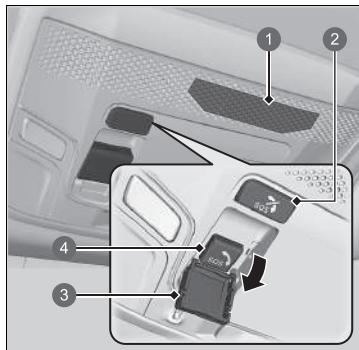

- 1 Mikrofon
- 2 **SOS** Cancel-knapp
- 3 Lock
- 4 **SOS**-knapp

SOS-knappen skyddas av en lucka. Öppna luckan för att komma åt den.

När ett nödsamtal initieras inaktiveras fordonets högtalare så att du kan höra operatören.

Manuellt nödsamtal

Tryck **INTE** på knappen medan du kör. Om du behöver kontakta en operatör, parkera bilen på ett säkert ställe innan du ringer ett samtal.

Om nödsamtalssystemet först misslyckas med att ansluta till en larmcentral, försöker det igen tills en anslutning upprättas. Men om två minuter har gått efter det första försöket kommer systemet inte längre att försöka upprätta en anslutning.

SOS Cancel-knappen avbryter inte ett samtal när systemet redan är anslutet till en larmcentral.

Israeliska modeller

מוצרי : מערכת טלמטיקה (כולל סוללת גיבו)

סימן רשום : DENSO

ארץ ייצור : ראה מוצר

דגם : OGEY10

שנת ייצור : ראה מוצר

Namn på importör: **Mayer's Cars and Trucks Co. Ltd.**
 Importörens adress: 17 Yitzhak Sadeh St. Tel Aviv 677775, Israel

► Nödsamtal (eCall)

Datasekretess

Det 112-baserade nödsamtalssystemet i fordonet är utformat för att säkerställa att:

- data i systemminnet inte är tillgängliga utanför systemet innan ett nödsamtal utlösts.
- det inte är spårbart eller utsätts för någon konstant spårning under sin normala funktionsstatus.
- data i systemets internminnet automatiskt och kontinuerligt tas bort.

För att systemet ska fungera normalt, skrivs fordonets positionsdata ständigt över i systemets internminne så att fordonets tre sista platser hålls uppdaterade.

Loggen över aktivitetsdata i det 112-baserade nödsamtalssystemet i fordonet lagras inte längre än nödvändigt för att uppnå syftet med hantering av nödsamtal, och i alla fall inte mer än 13 timmar från det ögonblick ett nödsamtal inleddes.

►► Nödsamtal (eCall)

Ägarens rättigheter

Den registrerade (fordonets ägare) har rätt att få tillgång till uppgifter och i förekommande fall att begära rättelse, utplåning eller blockering av uppgifter om honom eller henne, vars behandling inte överensstämmer med bestämmelserna i direktiv 95/46/EG (ersätts av 2016/679/EG).

Eventuella tredje parter till vilka uppgifterna har utlämnats måste underrättas om sådan rättelse, utplåning eller blockering som utförts i enlighet med detta direktiv, såvida det inte visar sig omöjligt eller innebär en oproportionerligt stor ansträngning.

Den registrerade har rätt att klaga till behöriga dataskyddsmyndigheter om han eller hon anser att hans eller hennes rättigheter har åsidosatts som ett resultat av behandlingen av hans eller hennes personuppgifter.

Information om Hondas eCall-tjänst:
Om du har frågor om eCall kan du kontakta kontoret i det land där du bor. Se serviceboken för en förteckning över kontor.

Körning



I det här kapitlet beskrivs körning och tankning.

Före körning	392	Däcktrycksvarningssystem	423	Låsningfritt bromssystem (ABS)	503
Använda släpvagn	396	System för döda vinkeln-information*	428	Nödbromssystemet	504
Vid körning		Högspänningsbatteri	432	Nödbromsljus (ESS)	505
Slå på strömmen	397	Honda Sensing	433	Parkera fordonet	
Försiktighetsåtgärder under körning	400	Kollisionsminimerande bromssystem (CMBS)	436	Vid stillastående	506
Växellåda	402	Adaptiv farthållare (ACC) med efterföljande		Parkeringssensorsystem*	508
Växla	403	fordon vid låg hastighet (LSF)	448	Monitor för korsande trafik*	512
ECON-läge	405	System för körfältsassistans (LKAS)	468	Backkamera med multivvy*	517
Akustiskt fordonsvarningssystem	406	Avkörningsförebyggande system	479	Tankning	519
Justerbar hastighetsbegränsare	407	Trafikskyltsinformation	487	Bränsleekonomi och CO₂-utsläpp	522
Intelligent hastighetsbegränsare	413	Framre vidvinkelkamera	494		
Stabiliseringsystem (VSA)	420	Bromsning			
Aktiv väghållningsassistent	422	Bromssystem	496		

* Ej tillgängligt på alla modeller

Förberedelser för körning

Kontrollera följande innan du börjar köra.

Utvändiga kontroller

- Se till att det inte finns något på rutorna, sidospeglarna, utvändiga lampor eller andra delar av bilen.
 - ▶ Ta bort all frost, snö och is.
 - ▶ Ta bort all snö på taket eftersom den annars kan glida ner på vindrutan och skymma sikten när du kör. Om snön har frusit till is väntar du tills den har töat innan tar bort den.
 - ▶ Var försiktig när du tar bort is runt hjulen så att du inte skadar hjulet eller hjulkomponenter.
- Se till att motorhuven är ordentligt stängd.
 - ▶ Om motorhuven öppnas under körning kommer sikten framåt att skymmas.
- Kontrollera att däcken är i bra skick.
 - ▶ Kontrollera lufttrycken i däcken, och att de inte uppvisar tecken på skador eller kraftigt slitage.
 - ▶ **Kontrollera och underhålla däck** S. 565
- Se till att det inte finns några personer eller föremål bakom eller omkring bilen.
 - ▶ Tänk på att det finns döda vinklar när du sitter i bilen.

Utvändiga kontroller

OBS!

När dörrarna frusit i stängt läge, använd varmvatten omkring dörren för att smälta isen. Försök inte tvinga upp dem eftersom det kan skada gummilisterna runt dörrarna. När du fått upp dörren, torka bort vattnet för att undvika att det fryser igen.

Häll inte varmvatten i låscylindern.
Om vattnet fryser i nyckelhålet kommer du inte att kunna sätta i nyckeln.

Värme från motorn och avgasröret kan antända lättantändligt material som lämnats kvar under motorhuven och orsaka en brand. Om fordonet stått parkerat under en längre tid ska du inspektera det och avlägsna allt ansamlat skräp, t.ex. torrt gräs och torra löv som har fallit ner eller har tagits dit av eventuella små djur som byggt bon. Kontrollera även att det inte finns lättantändligt material under motorhuven som har lämnats kvar i samband med underhåll på fordonet.

Invändiga kontroller

- Förvara och säkra alla föremål i bilen på rätt sätt.
 - ▶ Om du har för mycket bagage eller lastar det på fel sätt kan det påverka fordonets köregenskaper, stabilitet, bromssträcka och däck och göra det osäkert att köra.
 - ▣ **Lastbegränsningar** S. 395
- Stapla inte föremål över ryggstödens höjd.
 - ▶ Det kan skymma sikten och föremålen kan slungas framåt vid en plötslig inbromsning.
- Lasta inget i fotutrymmena fram. Se till att golvmattan sitter fast ordentligt.
 - ▶ Ett föremål eller en matta som ligger lös kan komma i vägen för gas- eller bromspedalen under körning.
- Om du har husdjur i bilen ska du inte låta dem röra sig fritt.
 - ▶ De kan påverka din koncentration som förare och leda till kollisioner.
- Stäng alla dörrar och bakluckan ordentligt.
- Ställ in sätet ordentligt.
 - ▶ Ställ in nackstödet.
 - ▣ **Ställa in sätena** S. 211
 - ▣ **Ställa in framsätenas nackstöd** S. 218
- Ställ in backspeglarna och ratten rätt.
 - ▶ Justera dem när du har rätt körställning.
 - ▣ **Ställa in speglarna** S. 208
 - ▣ **Justera ratten** S. 207

Invändiga kontroller

Strålkastarna ställs in på fabriken och behöver vanligtvis inte justeras. Om du regelbundet kör med tung last i bagageutrymmet ska du dock låta en återförsäljare eller behörig mekaniker göra om inställningen.

Du kan själv justera halvljusets strålkastarvinkel.

▣ **Strålkastarjustering** S. 198

- Se till att föremål som ligger på golvet bakom framsätena inte kan rulla in under sätena.
 - De kan annars påverka förarens förmåga att använda pedalerna eller justeringen av sätena.
- Alla i fordonet måste bära säkerhetsbälte.
 - 📖 **Spänna fast säkerhetsbältet** S. 48
- Kontrollera att indikatorerna på instrumentpanelen tänds när du startar motorn och slocknar strax därefter.
 - Låt alltid en återförsäljare kontrollera fordonet om ett problem indikeras.
 - 📖 **Indikatorer** S. 106

Lastbegränsningar

När du lastar bagage får fordonets totala vikt, inklusive passagerare och bagage, inte överskrida den maximalt tillåtna vikten.

📄 **Specifikationer** S. 632

Belastningen på fram- och bakaxeln får inte heller överskrida den maximala tillåtna axelvikten.

📄 **Specifikationer** S. 632

📄 Lastbegränsningar

⚠️ VARNING

Överlastning och felaktig lastning kan påverka fordonets köregenskaper och stabilitet och orsaka en kollision med allvarliga personskador eller dödsfall som följd.

laktta alla viktgränser och andra riktlinjer för lastning i denna handbok.

Använda släpvagn

Ditt fordon är inte konstruerat för att dra en släpvagn. Om du försöker göra detta, kan garantin upphöra att gälla.

Slå på strömmen



1 Parkeringsbromsreglage

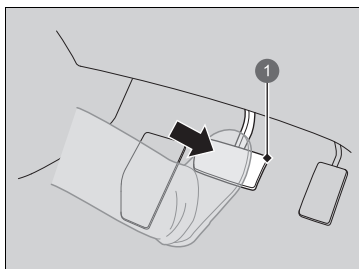

1 Bromspedal

1. Kontrollera att parkeringsbromsen är aktiverad.
 - ▶ Indikatorn för parkeringsbroms och bromssystem tänds i 30 sekunder när du drar upp den elektriska parkeringsbromsens reglage.
2. Kontrollera att växelväljaren står i läge **P** och trampa sedan ner bromsen.
 - ▶ Det går även att starta i **N**, men det är säkrare att starta i läge **P**.

☒ Slå på strömmen

Håll bromspedalen ordentligt nedtrampad när du startar kraftsystemet.

Motorn är mer svårstartad i kall väderlek och i den tunnare luften på höjder över 2 400 m.ö.h.

När du slår på kraftsystemet i kallt väder bör du stänga av alla elektriska tillbehör, som belysning, klimatanläggning och eluppvärmd bakruta, för att minska 12 V-batteriets urladdning.

Låt en återförsäljare kontrollera fordonet om avgassystemet låter onormalt eller om du känner avgaslukt i kupén. Det kan ha uppstått ett problem med motorn eller avgassystemet.





Startspärrsystemet skyddar bilen mot stöld.

Om en felaktigt kodad nyckel (eller annan enhet) används aktiveras inte kraftsystemet.

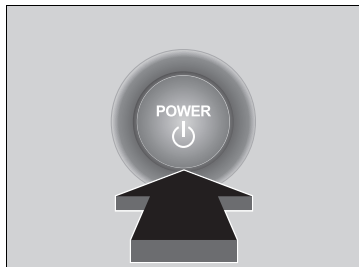
☒ **Startspärrsystem** s. 181

När du ställer effektläget på ON kan du känna att bromspedalen sjunker ner en aning. Detta är normalt.



3. Utan att trampa på gaspedalen trycker du på **POWER**-knappen medan du trampar ner bromspedalen.
4. Kontrollera -indikatorn (redo).
 - Håll bromspedalen nedtryckt tills -indikatorn tänds.
 - -indikatorn tänds när kraftsystemet är på och du kan börja köra.
 - Om utomhustemperaturen är extremt låg kan du inte köra förrän förhållandena har förbättrats. I så fall tänds inte -indikatorn, och ett varningsmeddelande visas på displayen med förarinformation.
 - **Indikatorer** S. 106

►► Slå på strömmen

För den nyckelfria fjärrsändaren i närheten av **POWER**-knappen om batteriet i fjärrsändaren håller på att ta slut.

► **Om batteriet i den nyckelfria fjärrkontrollen är svagt** S. 606

Det kan hända att kraftsystemet inte startar om den nyckelfria fjärrkontrollen utsätts för starka radiovågor.

Håll inte ned **POWER**-knappen för att starta kraftsystemet. Om kraftsystemet inte startar ska du vänta i minst 30 sekunder innan du gör ett nytt startförsök.

Bensinmotorn är kanske inte igång när fordonet är redo för körning.

Du kan börja köra med -indikatorn på.

Om du trycker på **POWER**-knappen medan du trampar ner bromspedalen när -indikatorn på, ställs effektläget på VEHICLE OFF och du kan inte börja köra.

► **Redoindikator** S. 110

► Stoppa kraftsystemet

Du kan stänga av kraftsystemet när fordonet står helt stilla.

1. Ställ växelväljaren i läge .
2. Tryck på **POWER**-knappen.

Köra iväg

1. Håll höger fot på bromspedalen, kontrollera att -indikatorn lyser och placera sedan transmissionen i **D**. Välj **R** vid backning.
2. Med den elektriska parkeringsbromsen åtdragen, släpp bromspedalen och tryck lätt på gaspedalen.
 - ▶ Kontrollera att indikatorn för parkeringsbromsen och bromssystemet slocknar.
 - ▶ **Parkeringsbroms** S. 496

Hjälpssystemet för start i backe

Hjälpssystem vid start i backe bromsar fordonet under kort tid för att förhindra att det kommer i rullning i backar och sluttningar när man flyttar foten från broms- till gaspedalen.

Ställ växelväljaren i läge **D**, **B** i uppførsbacke, eller i **R** i nedførsbacke, och släpp sedan upp bromspedalen.

▶▶ Köra iväg

Du kan även lossa parkeringsbromsen genom att trycka på den elektriska parkeringsbromsens reglage medan du håller bromspedalen nedtryckt. I nedførsbacke kan du starta fordonet mjukare genom att för hand att lossa den med parkeringsbromsens reglage, än genom att lossa den med gaspedalen.

Eftersom det är en hybridbil kan ljud och vibrationer från motorn saknas trots att fordonet är redo för körning. Det kan också göra att du inte inser att du kan börja köra. Se till att kontrollera om -indikatorn är tänd innan du börjar köra.

▶▶ Hjälpsystemet för start i backe

Det är inte säkert att backstartsystemet förhindrar fordonet från att komma i rullning i mycket branta eller hala backar och det fungerar inte i lätta stigningar.

Hjälpssystemet för start i backe fungerar även när VSA-systemet är avstängt.

Hjälpssystemet för start i backe ersätter inte parkeringsbromsen.

Försiktighetsåtgärder under körning

I dimma

Sikten blir svag när det är dimmigt. Innan du kör, slå på halvljuset även under dagtid. Sakta ned och använd vägens mittlinje, skyddsräckena och bakljusen på framförvarande fordon som vägledning.

I stark vind

Om en stark sidvind får fordonet i obalans under körning, håll i ratten hårt. Sänk långsamt farten och håll fordonet i mitten av vägen. Var försiktig med vindbyar särskilt när du kör ut ur en tunnel, kör över en bro eller flodbank eller kör över en öppen yta som exempelvis en bergtäkt, samt när en stor lastbil passerar.

» Försiktighetsåtgärder under körning

FÖRSIKTIGHET: Kör inte på vägar med djupt vatten. Att köra genom djupt vatten skadar motorn och elsystemet och leder till haveri.

OBS!

Växla inte samtidigt som du gasar. Växellådan kan skadas.

OBS!

Om du upprepade gånger vrider på ratten i extremt låg körhastighet, eller håller ratten i fullt rattutslag (åt höger eller vänster), kan det elektriska servostyrningssystemet (EPS) överhettas. Systemet går in i ett skyddsläge som begränsar dess funktion. Det går allt trögare att vrida på ratten. När systemet svalnar återställs EPS-systemet. Upprepad användning under sådana förhållanden kan i längden skada systemet.

Om effektläget under färd ställs in på ACCESSORY, så stängs kraftsystemet av och alla styr- och bromsstödsfunktioner slutar fungera, vilket gör det svårare att hålla fordonet under kontroll.

Växla inte till **N** när du kör. Om du gör det fungerar regenerativ bromsning och acceleration sämre.

■ Körning i regn

Vägen är hal när det regnar. Undvik hård inbromsning, snabb acceleration och plötslig styrning, och var mer försiktig under körning. Det är sannolikt att vattenplaning uppstår om du kör på gropiga vägar med vattenpölar. Kör inte i djupt vatten eller på översvämmade vägar. Det kan skada kraftsystemet och orsaka fel på elektriska komponenter.

■ Övriga försiktighetsåtgärder

Om du kör emot något hårt med underredet, stanna på en säker plats. Kontrollera om underredet är skadat. Kontrollera även om det finns något vätskeläckage.

☒ Försiktighetsåtgärder under körning

Under de första 1 000 km ska du undvika hastiga accelerationer och fullt gaspådrag för att inte skada kraftsystemet eller drivlinan.

Undvik häftiga inbromsningar under fordonets första 300 km. Denna försiktighetsåtgärd gäller också när du byter bromsbeläggen.

☒ Körning i regn

Var försiktig när vattenplaning uppstår. När du kör på en väg täckt med vatten i för hög hastighet bildas en vattenkil mellan däck och vägyta. Om detta inträffar kan bilen inte reagera på dina ingrepp, t.ex. styrning och inbromsning.

Minska långsamt farten när du växlar ner. Om vägen är hal kan en plötslig regenerativ inbromsning orsaka sladd.

Växellåda

■ Krypkörning

Precis som med ett vanligt bensindrivet fordon med automatväxellåda kommer detta fordon att krypköra.

Håll bromsen stadigt nedtrampad när du står stilla.

■ Nedväxling

Om gaspedalen snabbt trycks ned vid körning i uppförsbacke kan fordonet reagera på samma sätt som ett fordon med automatisk växellåda och oväntat öka fordonshastigheten. Gasa försiktigt, i synnerhet vid halt väglag och i kurvor.

Växla

Växla efter vad omständigheterna kräver när du kör.

■ Växelspakslägen

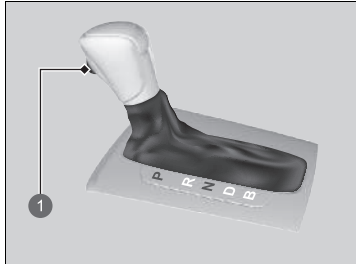

1 Frigöringsknapp

P Parkering

Används vid parkering och start av motorn.

R Backläge

Används vid backning.

N Neutralläge

Växellådan är inte låst.

D Körläge

Används:

För normal körning.

B Kör (B)

Används vid körning nedför en lång backe och för att öka den regenerativa bromsningen.

► Växla

⚠ VARNING

Fordonet kan rulla iväg om du lämnar det utan att kontrollera att parkeringsläget är ilagt.

Ett fordon som rullar iväg kan orsaka en kollision med allvarliga personskador eller dödsfall som följd.

Håll alltid foten på bromspedalen tills du har kontrollerat att **P** visas på växellägesindikatorn.

När högspänningsbatteriet är fullt, eller högspänningsbatteriets temperatur är låg, kan regenerativ bromsning bli mindre effektiv.

Du kan inte ändra effektläge från ON till VEHICLE OFF om inte växelspaken är i **P**.

Du kan ibland uppleva att det tar längre tid än vanligt för fordonet att börja röra sig när du väljer **R**, släpper upp bromspedalen eller trampar på gaspedalen. Detta kan inträffa när högspänningsbatteriets nivå är extremt låg och indikerar inte ett fel på fordonet.

■ Växling

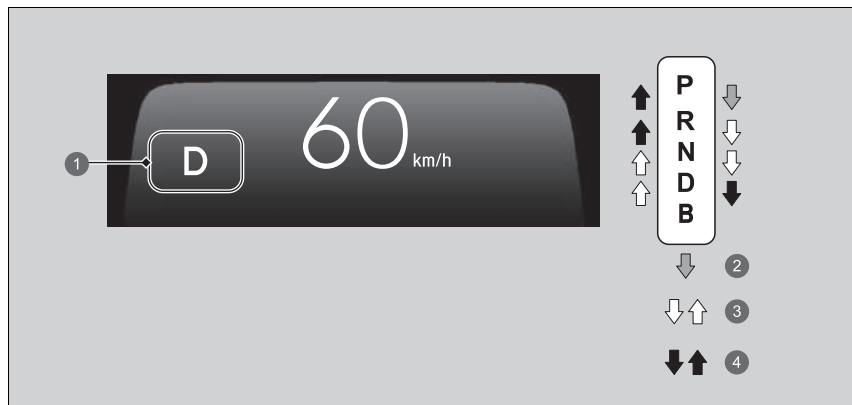

- 1 Växellägesindikator (Transmissionssystemets indikator)
- 2 Trampa på bromsen och tryck in växelspakens frigöringsknapp för att växla.
- 3 Växla utan att trycka in växelspakens frigöringsknapp.
- 4 Tryck in växelspakens frigöringsknapp för att växla.

►► Växling

OBS!

När du växlar från läge **D** till läge **R** och vice versa ska du hålla bromspedalen nedtryckt samtidigt som fordonet står helt stilla.

Om du ändrar växelläge innan bilen står helt stilla kan det skada växellådan.

Kontrollera växelspakens läge med hjälp av växellägesindikatorn innan du kör iväg.

Om indikatorn för det aktuella växelläget blinkar samtidigt finns det ett problem med växellådan.

Undvik plötslig acceleration och låt en återförsäljare titta på växellådan så snart som möjligt.

Vid växling i extremt låga temperaturer (–30 °C) kan det förekomma en kort fördröjning innan växelläget visas.

Kontrollera alltid att du har lagt i rätt växelläge innan du kör.

Det kanske inte går att flytta växelspaken om du trampar på bromspedalen medan du håller frigöringsknappen intryckt på växelspaken.

Tryck först ned bromspedalen.

ECON-läge



Tryck på **ECON** för att slå på och av ECON-läget.

ECON-läget gör det lättare att förbättra bränsleekonomin genom prestandajusteringar av klimatanläggningen och gaspedalens svarstid*.

Om du vill slå på eller stänga av ECON-läget trycker du på knappen **ECON** när effektläget är ställt till ON.

►► ECON-läge

I ECON-läge ger klimatanläggningen större temperaturvariationer.

Du kanske inte kan växla läge på grund av användning av nödbromsarna eller körförhållandena.

Akustiskt fordonsvarningssystem

Varnar fotgängare när ett fordon framdrivs enbart med elektricitet och närmar sig i hastigheter runt 25 km/h eller lägre.

Justerbar hastighetsbegränsare

Systemet kan ställas in på en maximal hastighet som inte kan överskridas ens om du trampar på gasen.

Fordonets hastighet kan ställas in från ca 30 km/tim till ca 250 km/tim.

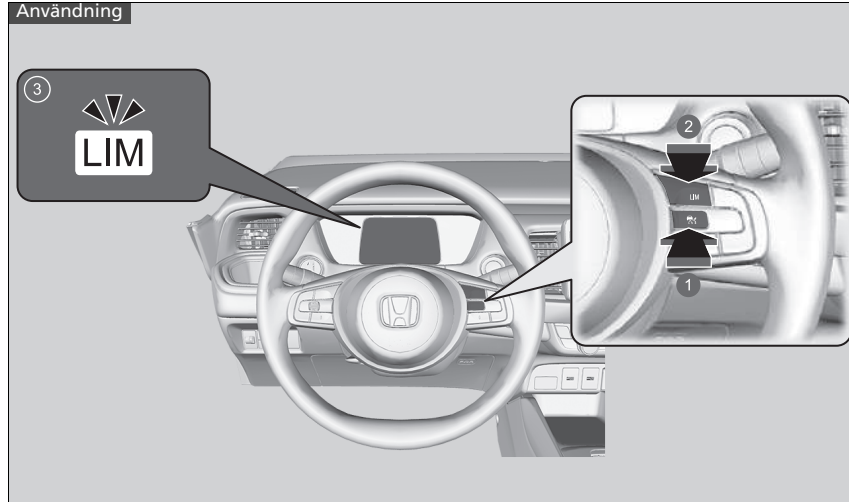

- 1 Tryck på -knappen på ratten.
- 2 Om en annan indikator visas, tryck på **LIM**-knappen för att ändra den till den justerbara hastighetsbegränsaren.
- 3 **Indikatorn för justerbar hastighetsbegränsare (vit) är på i mätaren.**
Den justerbara hastighetsbegränsaren är klar att användas.

Justerbar hastighetsbegränsare

VARNING

Den justerbara hastighetsbegränsaren har begränsningar.
Det är alltid ditt ansvar att justera fordonets hastighet enligt den aktuella hastighetsbegränsningen och framföra fordonet på ett säkert sätt.

VARNING

Tryck inte ned gaspedalen mer än nödvändigt.
Bibehåll lämpligt gaspedalläge beroende på fordonets hastighet.

Det är inte säkert att den justerbara hastighetsbegränsaren kan hålla den inställda hastigheten i nedförsbackar. I så fall ska du bromsa in genom att trampa på bromsen.

Gör följande när den justerbara hastighetsbegränsningen inte används:
Inaktivera den justerbara hastighetsbegränsaren genom att trycka på .

Du kan inte använda den justerbara hastighetsbegränsaren och systemen nedan samtidigt.
-Adaptiv farthållare (ACC) med efterföljande fordon vid låg hastighet
-Intelligent hastighetsbegränsare

Gör så här för att ställa in hastighetsgränsen

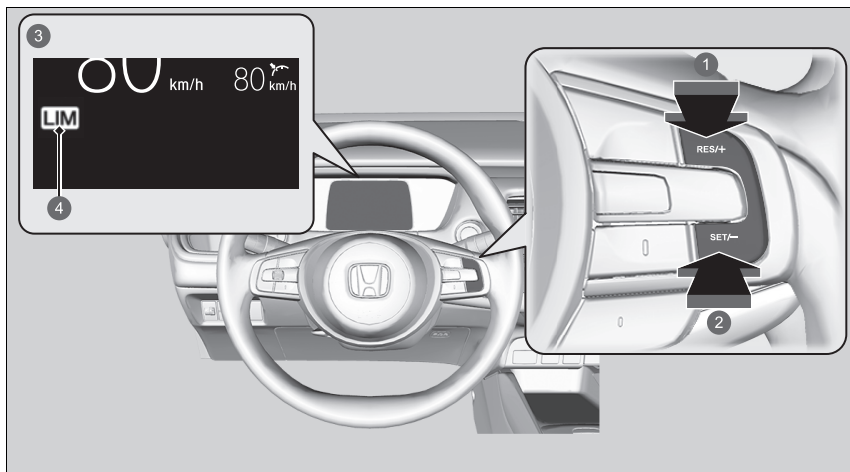

- 1 **RES/+**-knapp
- 2 **SET/-**-knapp
- 3 Tänds när den justerbara hastighetsbegränsningen ställs in.
- 4 Indikator för justerbar hastighetsbegränsare (grön)

- Ta bort foten från pedalen och tryck på **SET/-** när du har nått önskad hastighet. När du släpper upp **SET/-**-knappen blir hastighetsgränsen fast och den justerbara hastighetsbegränsaren ställs in. Hastighetsgränsen visas.
- Du kan aktivera den tidigare inställda hastighetsgränsen genom att trycka på **RES/+**-knappen.

☒ Gör så här för att ställa in hastighetsgränsen

Om du ställer in hastighetsgränsen medan du kör långsammare än 30 km/tim, ställs hastighetsbegränsningen på 30 km/tim.

Pipsignalen ljuder och den visade hastighetsgränsen blinkar om fordonets hastighet överskrider gränsen med 3 km/tim eller mer i en brant nedförsbacke.

Den justerbara hastighetsbegränsaren ställs in på den aktuella hastigheten om den är högre än den tidigare inställda hastighetsgränsen när du trycker på **RES/+**-knappen.

Du kan ändra de visade inställda hastighetsvärdena mellan km/h och mph på förarinformationsgränssnittet* eller ljud-/informationskärmen*.

- ☒ **Ändra enheter** S. 153
- ☒ **Inställningar*** S. 155
- ☒ **Anpassade funktioner** S. 345

■ Gör så här för att justera hastighetsgränsen

Höj eller sänk hastigheten med hjälp av **RES/+**- eller **SET/--**-knapparna på ratten.

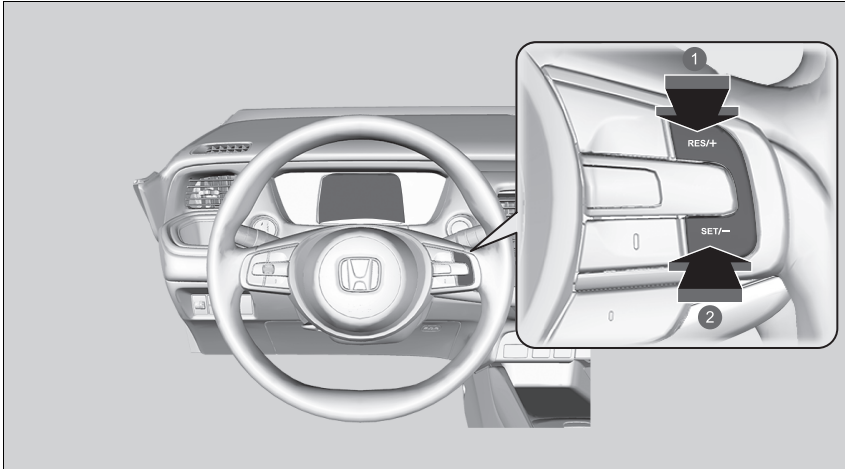

- ① För att öka farten
- ② För att sänka farten

- Varje gång du trycker på knappen höjs eller sänks hastighetsgränsen med ca 1 km/tim.
- Om du håller knappen intryckt höjs eller sänks den inställda hastigheten i steg om 10 km/tim var 0,5:e sekund tills systemets gräns nås.
- Fordonet kan accelerera eller minska farten tills inställd hastighet uppnås.

■ Tillfällig överskridning av hastighetsgränsen

Du kan överskrida hastighetsgränsen genom att trampa gaspedalen i botten.

- Hastighetsgränsen som visas börjar blinka.
- Summern ljuder när hastighetsgränsen överskrids.

►► Tillfällig överskridning av hastighetsgränsen

Summern ljuder när hastigheten blir högre än den inställda hastighetsgränsen med gaspedalen helt nedtryckt.

Den justerbara hastighetsbegränsningen träder i kraft när fordonets hastighet sjunker under den inställda hastighetsgränsen.

■ Så här avbryter du

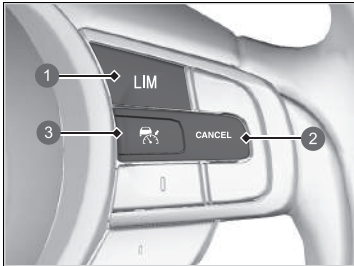

- ❶ LIM-knapp
- ❷ CANCEL-knapp
- ❸ RES/+-knapp

Gör något av följande för att avbryta den justerbara hastighetsbegränsningen:

- Tryck på **CANCEL**-knappen.
- Tryck på -knappen.
- Tryck på **LIM**-knappen.

►► Så här avbryter du

Den justerbara hastighetsbegränsaren skiftar till adaptiv farthållare (ACC) med funktionen för efterföljande fordon vid låg hastighet eller intelligent hastighetsbegränsare om **LIM**-knappen trycks in.

Återuppta tidigare inställd hastighet:

CANCEL-knappen, den tidigare inställda hastigheten visas på mätaren i grått.

När du trycker på **RES/+**-knappen aktiveras den justerbara hastighetsbegränsaren med hastigheten visad.

Om den justerbara hastighetsbegränsaren ställs in på den aktuella hastigheten om den är högre än den tidigare inställda hastighetsgränsen när du trycker på **RES/+**-knappen.

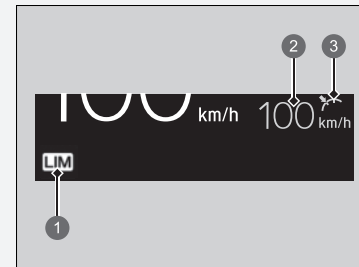

- ❶ Indikator för justerbar hastighetsbegränsare (vit)
- ❷ Tidigare inställd hastighet (grå)
- ❸ Inställningsstatus (grå)

►► Så här avbryter du

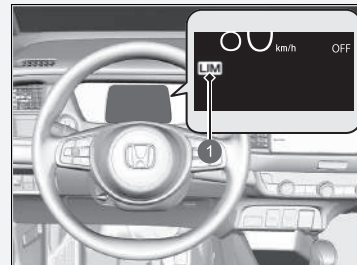

- 1 Indikator för justerbar hastighetsbegränsare (vit)

Om det uppstår ett problem med systemet när du använder den intelligenta farthållaren ljuder summern och **OFF** tänds. Den justerbara hastighetsbegränsaren stängs av.

Intelligent hastighetsbegränsare

Ställer automatiskt in den hastighetsgräns som systemet för vägmärkesigenkänning upptäcker och hastighetsgränsen inte kan överskridas även om du trampar ned gaspedalen. Om du trycker ned gaspedalen hela vägen kan hastighetsbegränsningen överskridas.

📄 **Trafikskyltsinformation** S. 487

Intelligent hastighetsbegränsare

⚠ VARNING

Den intelligenta hastighetsbegränsaren har begränsningar. Den intelligenta hastighetsbegränsaren kan ställa in sig på en hastighet som är högre eller lägre än den aktuella hastighetsbegränsningen, eller sluta fungera, särskilt om trafikskyltsinformationen inte fungerar korrekt eller där en väg saknar hastighetsbegränsningsskyltar. Det är alltid ditt ansvar att justera fordonets hastighet enligt den aktuella hastighetsbegränsningen och framföra fordonet på ett säkert sätt.

Beroende på hur mycket gaspedalen trycks ned kommer fordonet accelerera tills den uppnår den hastighet som identifieras av trafikskyltsinformationen.

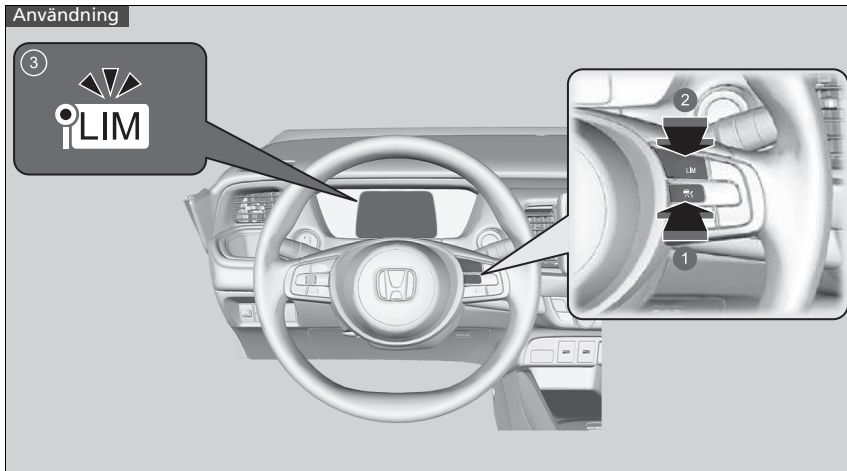

- 1 Tryck på -knappen på ratten.
- 2 Om en annan indikator tänds, tryck på **LIM**-knappen för att ändra den till den intelligenta hastighetsbegränsaren.
- 3 **Den intelligenta hastighetsbegränsarens indikator (vit) är på i mätaren.**
Den intelligenta hastighetsbegränsningen är klar att användas.

► Intelligent hastighetsbegränsare

Syftet med systemet är att känna igen de vägmärken som uppfyller Wienkonventionens standarder. Alla vägmärken kanske inte detekteras, men märken som står vid vägrenar bör inte ignoreras. Systemet fungerar inte för vägmärken i alla länder, och inte heller i alla situationer.

Trafikskyltsinformation S. 487

Om den intelligenta hastighetsbegränsaren är inställd på fel hastighetsgräns ska du prova något av följande:

Avbryta

- Tryck på **CANCEL**-knappen.

- Tryck på -knappen.
- Tryck på **LIM**-knappen.

Överskrida hastighetsgränsen tillfälligt

- Trycka ned gaspedalen helt.

Det är inte säkert att den intelligenta hastighetsbegränsaren kan hålla den inställda hastighetsgränsen i nedförsbackar. I så fall ska du bromsa in genom att trampa på bromsen.

När du inte använder den intelligenta hastighetsbegränsaren stänger du av den genom att trycka på knappen .

Du kan inte använda den intelligenta hastighetsbegränsaren och den adaptiva farthållaren (ACC) med funktionen för efterföljande fordon vid låg hastighet eller den justerbara hastighetsbegränsaren samtidigt.

Gör så här för att ställa in hastighetsgränsen

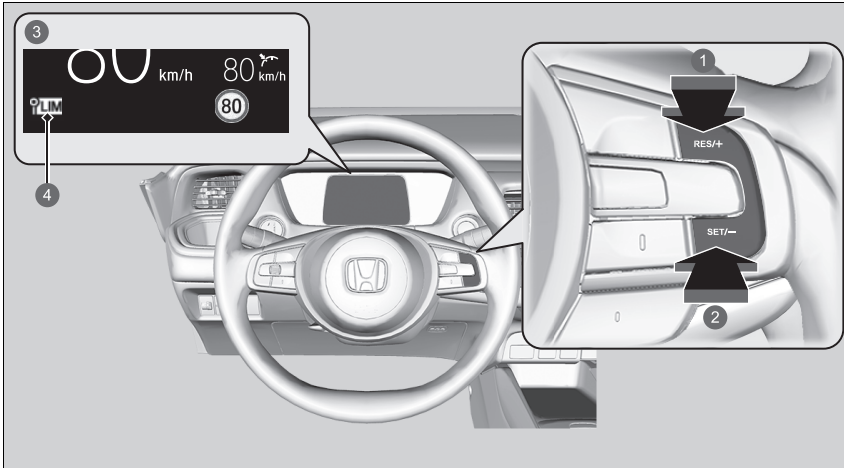

- 1 **RES/+**-knapp
 - 2 **SET/-**-knapp
 - 3 Eller när den intelligenta hastighetsbegränsaren är inställd på den hastighetsgräns som systemet för vägmärkesigenkänning upptäcker.
 - 4 Indikator för intelligent hastighetsbegränsare (grön)
- Det ögonblick du släpper knappen **SET/-** eller knappen **RES/+** ställs den intelligenta hastighetsbegränsaren in på den hastighetsgräns som systemet för vägmärkesigenkänning upptäcker. Hastighetsgränsen visas.

Intelligent hastighetsbegränsare

Använd inte den intelligenta hastighetsbegränsaren i områden med andra enheter än de enheter som visas i den intelligenta hastighetsbegränsaren. Ändra den visade mätningen av inställd fordonshastighet till samma enheter som i körområdena.

- **Ändra enheter** S. 153
- **Inställningar*** S. 155
- **Anpassade funktioner** S. 345

Gör så här för att ställa in hastighetsgränsen

Om du ställer in den intelligenta hastighetsbegränsaren när hastighetsbegränsningen som trafikskyltsinformationen upptäcker är lägre än 30 km/tim kan hastighetsbegränsningsfunktionen och varningsfunktionen växla till paus.

Om fordonets hastighet är högre än hastighetsgränsen som systemet för vägmärkesigenkänning upptäcker minskar fordonet långsamt farten till eller lägre än hastighetsgränsen. Sakta vid behov ned genom att trampa på bromsen. Pipsignalen ljuder och den visade hastighetsgränsen blinkar om fordonets hastighet överskrider gränsen med 3 km/tim eller mer.

* Ej tillgängligt på alla modeller

■ När systemet för vägmärkesigenkänning upptäcker den nya hastighetsbegränsningsskylten

Den intelligenta hastighetsbegränsaren är inställd på den nya hastighetsgräns som systemet för vägmärkesigenkänning upptäcker.

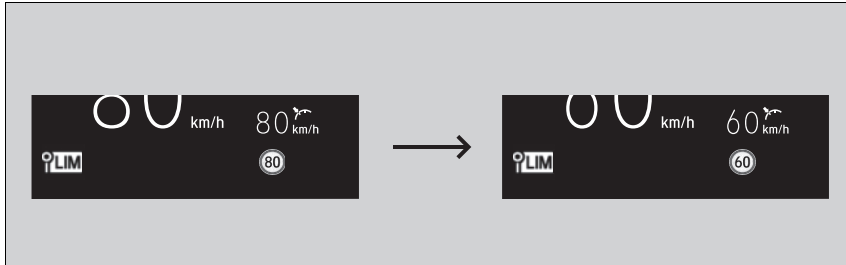

■ Hastighetsbegränsningsfunktionen och varningsfunktionen kan växla till paus om det inte finns någon hastighetsbegränsningsskylt på skärmen för systemet för vägmärkesigenkänning när:

- Hastighetsbegränsningen upphör eller andra angivna gränsvärden nås.
- Fordonet kör in på/lämnar motorväg eller motortrafikled.
- Du svänger med blinkers påslagen för att ändra körriktning i en korsning.

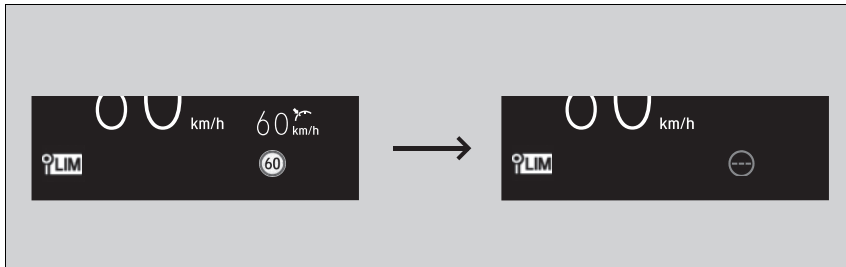

►► Gör så här för att ställa in hastighetsgränsen

Den intelligenta hastighetsbegränsaren kan också övergå till paus när systemet för vägmärkesigenkänning endast upptäcker extra hastighetsbegränsningsskyltar.

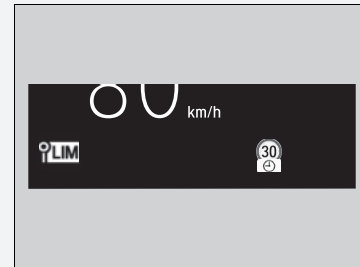

■ **När systemet för vägmärkesigenkänning upptäcker hastighetsbegränsningsskylten när den intelligenta hastighetsbegränsaren är i pausläge**

Hastighetsbegränsningsfunktionen och varningsfunktionen återupptas automatiskt.

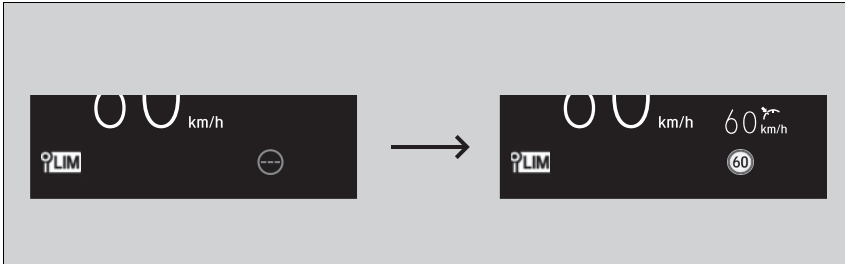

■ **När systemet för vägmärkesigenkänning inte upptäcker hastighetsbegränsningsskylten under en tid när den intelligenta hastighetsbegränsaren är aktiverad**

Under körning, förutom när systemet för vägmärkesigenkänning inte upptäcker någon hastighetsbegränsningsskylt, kan det hända att systemet för vägmärkesigenkänning inte visar någon hastighetsgräns.

Men den intelligenta hastighetsbegränsarens funktioner fortsätter att fungera.

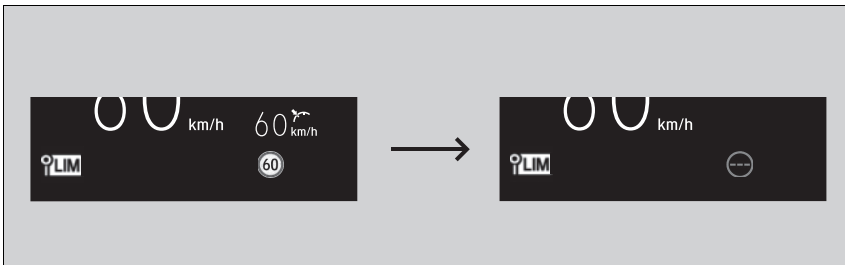

■ Gör så här för att justera hastighetsgränsen

Höj eller sänk hastighetsbegränsningen med hjälp av **RES/+**- eller **SET/-**-knappen på ratten.

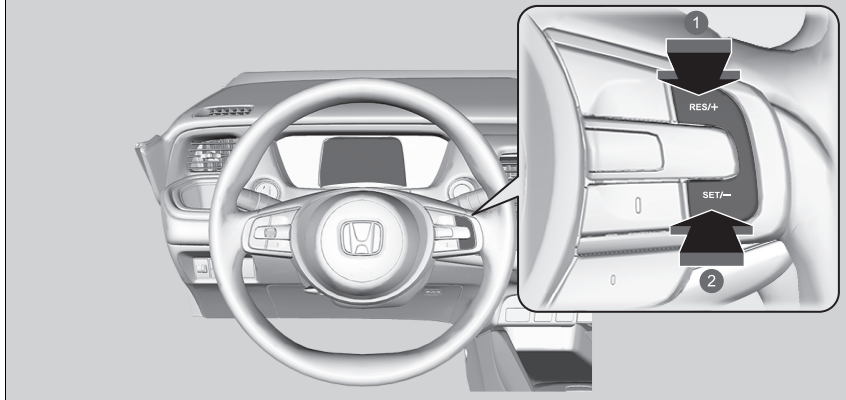

- 1 För att öka farten
- 2 För att sänka farten

- Varje gång du trycker på knappen höjs eller sänks hastighetsgränsen med ca 1 km/tim.
- Du kan öka hastighetsbegränsningen till +10 km/tim utifrån hastighetsbegränsningen som trafikskyltsinformationen upptäcker.
- Du kan minska hastighetsbegränsningen till -10 km/tim utifrån hastighetsbegränsningen som trafikskyltsinformationen upptäcker.
- Du kan accelerera tills angiven hastighet uppnås. Om fordonets hastighet är högre än hastighetsgränsen som systemet för trafikskyltsinformation upptäcker minskar fordonet långsamt farten till hastighetsgränsen.

►► Gör så här för att justera hastighetsgränsen

En negativ eller positiv förskjutning i enlighet med hastighetsgränsen återställs automatiskt när systemet för vägmärkesigenkänning upptäcker den nya hastighetsbegränsningsskylten.

Det går inte att minska hastighetsbegränsningen mindre än 30 km/tim.

Tillfällig överskridning av hastighetsgräns

Du kan överskrida hastighetsgränsen genom att trampa gaspedalen i botten.

- Hastighetsgränsen som visas börjar blinka.
Summern ljuder när hastighetsgränsen överskrids.

Så här avbryter du

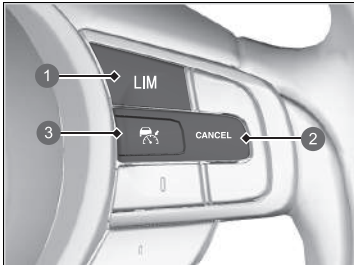

- 1 LIM-knapp
- 2 CANCEL-knapp
- 3 -knapp

Gör något av följande för att avbryta den intelligenta hastighetsbegränsaren:

- Tryck på **CANCEL**-knappen.
- Tryck på -knappen.
- Tryck på **LIM**-knappen.

► Tillfällig överskridning av hastighetsgräns

Summern ljuder när hastigheten blir högre än den inställda hastighetsgränsen med gaspedalen helt nedtryckt.

Den intelligenta hastighetsbegränsaren återupptas när fordonets hastighet sjunker under den inställda hastighetsgränsen.

► Så här avbryter du

Den intelligenta hastighetsbegränsaren skiftar till adaptiv farthållare (ACC) med funktionen för efterföljande fordon vid låg hastighet eller justerbar hastighetsbegränsare om **LIM**-knappen trycks in.

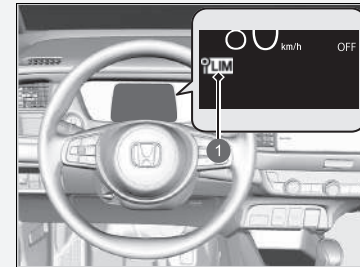

- 1 Indikator för intelligent hastighetsbegränsare (vit)

Om något problem uppstår med systemet eller systemet för vägmärkesigenkänning när du använder den intelligenta hastighetsbegränsaren avges en ljudsignal och **OFF** tänds. Den intelligenta hastighetsbegränsaren stängs av.

► **Trafikskyltsinformation** s. 487

Stabiliseringsystem (VSA)

VSA hjälper till att stabilisera fordonet i kurvor om fordonet svänger mer eller mindre än du hade tänkt dig. Det bidrar också till att upprätthålla väggreppet på hala underlag. Det sker genom reglering av bensinmotorns och elmotorns uteffekter och selektiv aktivering av bromsarna.

VSA-funktion

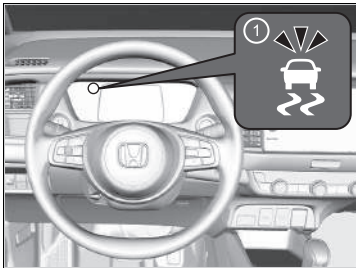

1 Indikator för VSA-systemet

När VSA-systemet aktiveras kan det hända att du märker att bensinmotorn och elmotorn inte svarar på gaspedalen. Du kan också märka vissa ljud från det hydrauliska bromssystemet. Du kommer också att märka att indikatorn blinkar.

►► Stabiliseringsystem (VSA)

VSA kanske inte fungerar korrekt om bilen har däck av olika typ och storlek. Se alltid till att använda däck av samma typ och storlek och att däcktrycket är korrekt.

När VSA-systemets indikator tänds och fortsätter lysa under färd kan det bero på att det har uppstått ett problem med systemet. Även om det inte påverkar bilen vid normal körning, låt återförsäljaren kontrollera fordonet snarast.

VSA kan inte förbättra stabiliteten i alla körsituationer och styr inte hela bromssystemet. Du måste fortfarande köra och svänga i en hastighet som tar hänsyn till rådande förhållanden och alltid ha en tillräcklig säkerhetsmarginal.

Huvudfunktionen för VSA-systemet kallas i allmänhet elektronisk stabilitetskontroll (ESC). Systemet inkluderar även en antispinnfunktion.

Indikatorerna för adaptiv farthållare (ACC) med funktion för efterföljande fordon vid låg hastighet (gul), stabiliseringsystem (VSA), stabiliseringsystem (VSA) AV, lågt däcktryck/däcktrycksvarningssystem och säkerhetsassistans (gul) kan tändas när batteriet har kopplats ur.

Kör en kort sträcka i mer än 20 km/tim. Indikatorn ska då slockna. Om inte, låt en återförsäljare kontrollera fordonet.

VSA på/av

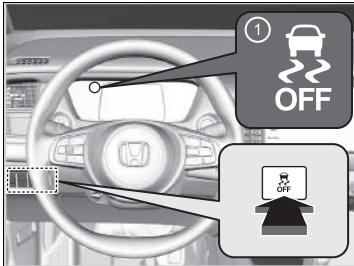

1 VSA **OFF**-indikator

Den här knappen sitter på förarsidans kontrollpanel. För att delvis inaktivera VSA-funktioner/egenskaper, tryck in och håll kvar knappen tills du hör ett pip.

Fordonet har normala broms- och kurvtagningsegenskaper, men antispinnfunktionen blir mindre effektiv.

För att återställa VSA-funktioner/egenskaper, tryck på -knappen tills du hör ett pip.

VSA aktiveras varje gång du slår på kraftsystemet även om det inaktiverades senaste gången fordonet kördes.

Stabiliseringsystem (VSA)

Under vissa ovanliga omständigheter när bilen fastnar i lera eller nysnö kan det vara lättare att ta sig loss om VSA temporärt inaktiveras.

När -knappen trycks in blir antispinnfunktionen mindre effektiv. Detta gör att hjulen lättare kan spinna i låg hastighet. Du ska bara försöka komma loss med bilen utan VSA-systemet om du inte kommer loss med systemet aktiverat.

Aktivera VSA igen så fort du har kommit loss. Fordonet bör inte köras med VSA-systemet avstängt.

Det kan höras ett ljud från motorrummet när systemkontroller utförs omedelbart efter att kraftsystemet startats eller under färd. Detta är normalt.

Aktiv väghållningsassistent

Bromsar framhjulen lätt efter behov när du vrider på ratten och bidrar till fordonets stabilitet och prestanda vid kurvtagning.

» Aktiv väghållningsassistent

Den aktiva väghållningsassistenten kan inte förbättra stabiliteten i alla körsituationer. Du måste fortfarande köra och svänga i en hastighet som tar hänsyn till rådande förhållanden och alltid ha en tillräcklig säkerhetsmarginal.

När VSA-systemindikatorn tänds och fortsätter lysa under körning aktiveras inte den aktiva väghållningsassistenten.

Det kan höras ljud från motorrummet när den aktiva väghållningsassistenten är igång. Detta är normalt.

Däcktrycksvarningssystem

I stället för att direkt mäta trycket i varje däck, övervakar och jämför fordonets däcktrycksvarningssystem rullningsradien och rotationsegenskaperna för varje enskilt hjul och däck under körning, för att avgöra om något av däcken har anmärkningsvärt lågt tryck.

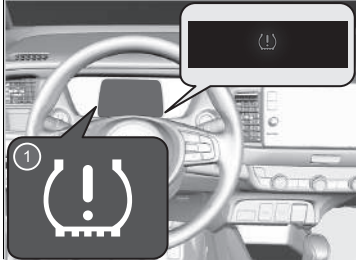

1 Indikator för lågt däcktryck/däcktrycksvarningssystem

Detta gör att indikatorn för lågt däcktryck/däcktrycksvarningssystemet tänds och att ett meddelande visas på mätaren.

» Däcktrycksvarningssystem

Systemet övervakar inte däcken vid körning i låg hastighet.

Förhållanden som exempelvis låg yttertemperatur och höjdförändringar påverkar däckens lufttryck och kan medföra att indikatorn för lågt däcktryck/däcktrycksvarningssystemet tänds.

Om däcktrycket kontrolleras och justeras i:

- Varmt väder kan det bli för lågt i kallare väder.
- Kallt väder kan det bli alltför högt under den varma årstiden.

Indikatorn för lågt däcktryck/däcktrycksvarningssystem tänds inte om lufttrycket i däcken blir för högt.

Däcktrycksvarningssystemet fungerar inte korrekt om fordonet har däck av olika typ och storlek.

Se därför till att använda däck av samma storlek och typ.

» **Kontrollera och underhålla däck** S. 565

Indikatorerna för adaptiv farthållare (ACC) med funktion för efterföljande fordon vid låg hastighet (gul), stabiliseringssystem (VSA), stabiliseringssystem (VSA) AV, lågt däcktryck/däcktrycksvarningssystem och säkerhetsassistans (gul) kan tändas tillsammans med ett meddelande i mätaren efter att batteriet kopplats in igen. Kör en kort sträcka i mer än 20 km/tim. Indikatorn ska då slöckna. Om inte, låt en återförsäljare kontrollera fordonet.

■ Initiering av däcktrycksvarningssystem

Du måste starta initieringen av däcktrycksvarningssystemet varje gång du:

- Justerar trycket i ett eller flera däck.
- Skiftar hjulens plats.
- Byter ett eller flera däck.

Före initieringen av däcktrycksvarningssystemet:

- Justera lufttrycket i alla fyra däcken när de är kalla.
 - ✉ **Kontrollera däcken** S. 565

Se till att:

- Fordonet står helt still.
- Växelspaken är i **P**.
- Effektläget är inställt på ON.

» Däcktrycksvarningssystem

Indikatorn för lågt däcktryck/däcktrycksvarningssystemet kan tändas med fördröjning, eller kanske inte tänds alls när:

- Du accelererar snabbt, bromsar tvärt eller vrider på ratten.
- Du kör på snötäckta vägar eller i halt väglag.
- Däckkedjor används.

Indikatorn för lågt däcktryck/däcktrycksvarningssystemet kan tändas under följande förhållanden:

- Däcken belastas hårdare och mer ojämnt jämfört med de förhållanden som rådde vid initieringen.
- Däckkedjor används.

» Initiering av däcktrycksvarningssystem

Initieringsprocessen tar cirka 30 minuter av sammanlagd körning i hastigheter från 40–100 km/tim.

Om effektläge under denna period ställ in på ON och fordonet inte flyttas inom 45 sekunder kan du märka att indikatorn för lågt däcktryck tänds kortvarigt. Detta är normalt och anger att initieringen ännu inte har slutförts.

Om däckkedjor är monterade ska de tas av innan du initierar däcktrycksvarningssystemet.

Om indikatorn för lågt däcktryck/däcktrycksvarningssystemet tänds trots att specificerade däck med rätt lufttryck är monterade ska fordonet kontrolleras av en återförsäljare.

Vi rekommenderar att däcken ersätts med samma märke, modell och storlek som originalen. Be återförsäljaren om mer information.

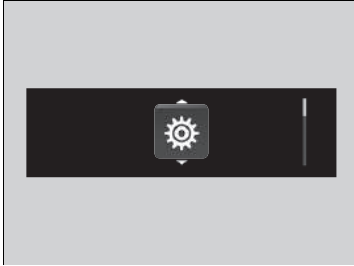

Modeller med ljudanläggning i färg

Du kan initiera systemet från inställningarna i förarinformationsgränssnittet.

1. Tryck på knappen  för att välja  och tryck sedan på vänster väljarratt.

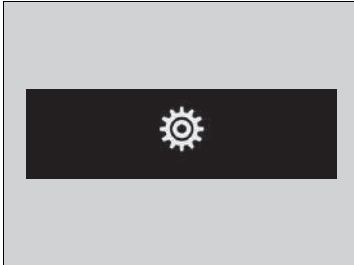

2. Vrid på vänster väljarratt för att välja  och tryck sedan på vänster väljarratt.

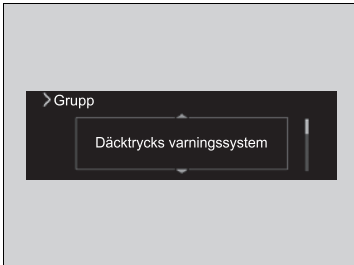

3. Vrid den vänstra väljarratten tills **Däcktrycksvarningssystem** visas på displayen.

4. Tryck på vänster väljarratt.
 ► Displayen växlar till skärmen för anpassade inställningar, där du kan välja **Avbryt** eller **Initiera**.

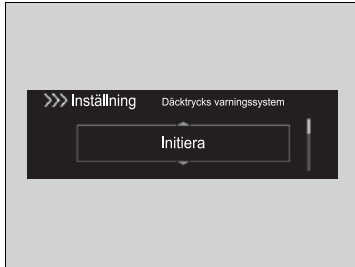

5. Vrid på vänster väljarratt för att välja **Initiera** och tryck sedan på vänster väljarratt.

► Skärmen **Slutförd** visas, och sedan återgår displayen till anpassningsmenyskärmen.

- Om meddelandet **Misslyckades** visas upprepar du steg 5.
- Initieringsprocessen avslutas automatiskt.

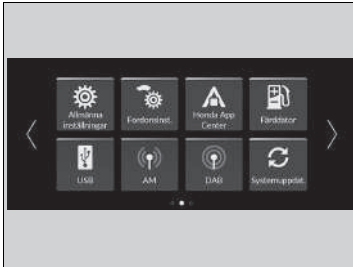

Modeller med ljudanläggningsdisplay

Du initierar systemet från de anpassade funktionerna på ljud-/informationskärmen.

1. Ställ effektlåget på ON.
2. Tryck på -knappen.
3. Välj **Fordonsinställningar**.



4. Välj **Däcktrycksvarningssystem**.

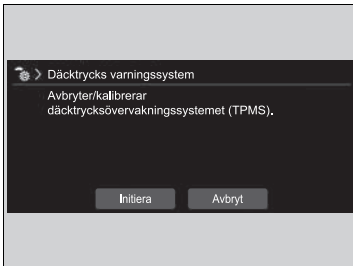

5. Välj **Initiera** eller **Avbryt**.

- Om meddelandet **Misslyckades** visas upprepar du steg 5.
- Initieringsprocessen avslutas automatiskt.

System för döda vinkeln-information*

Systemet är konstruerat för att upptäcka fordon i specifika varningszoner nära ditt fordon, särskilt där de är svåra att upptäcka i så kallade "döda vinklar". När systemet upptäcker fordon som närmar sig bakifrån i angränsande filer, tänds motsvarande indikator under några sekunder till hjälp för dig när du ska byta fil.

System för döda vinkeln-information*

VARNING

Underlåtenhet att kontrollera att det är säkert att byta fil innan du gör det, kan resultera i en krock och allvarliga personskador eller dödsfall.

Förlita dig inte endast på systemet för döda vinkeln-information när du byter fil.



Innan du byter fil ska du alltid titta efter andra fordon i backspeglarna på båda sidor av fordonet och bakom dig.

Viktig säkerhetspåminnelse

Som alla hjälpsystem har döda vinkeln-informationssystemet sina begränsningar. Förlita dig inte för mycket på döda vinkeln-informationssystemet, då det kan leda till en kollision.

Systemet är endast till för att göra körningen bekvämare för dig.

Även om ett objekt är inom en varningszon, kan följande situationer uppstå.

- Döda vinkeln-informationssystemets varningslampa tänds i vissa fall inte på grund av hinder (vattenstänk osv.), även utan att -förarinformation visas i förarinformationsgränssnittet.
- Döda vinkeln-informationssystemets varningslampa kan tändas även när -meddelandet visas.

■ Så här fungerar systemet

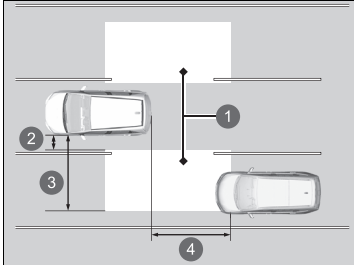

- 1 Varningszon
- 2 Ca 0,5 m
- 3 Ca 3 m
- 4 Ca 3 m

- Radarsensorerna upptäcker ett fordon i varningszonen när ditt fordon rör sig framåt i 20 km/tim eller fortare.
- Radarsensorer: Under den bakre stötfångarens hörn

►► System för döda vinkeln-information*

Du kan stänga av ljudlarmet med hjälp av ljud-/informationsskärmen.

► Anpassade funktioner S. 345

Döda vinkeln-informationssystemets varningsindikator kanske inte tänds i följande situationer:

- Ett fordon befinner sig inte i varningszonen i mer än två sekunder.
- Ett fordon är parkerat i en sidofil.
- Hastighetskillnaden mellan ditt fordon och fordonet som passeras, överstiger 10 km/tim.
- Ett objekt som ej registrerats av radarsensorerna närmar sig eller passerar ditt fordon.
- Fordon som kör i filen bredvid är en motorcykel eller annat litet fordon.

* Ej tillgängligt på alla modeller

■ När systemet upptäcker ett fordon

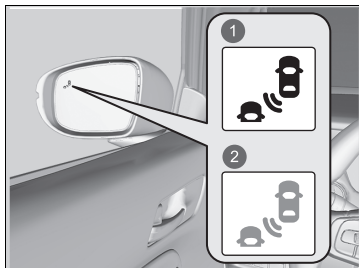

- 1 Tänds
- 2 Blinkar

Döda vinkeln-informationssystemets varningsindikator:
Placerad på ytterbackspegeln på båda sidor.

Tänds när:

- Ett fordon kommer in i varningszonen bakifrån för att köra om dig med en hastighetskillnad på högst 50 km/tim jämfört med ditt fordon.
- Du passerar ett fordon med en hastighetskillnad på högst 20 km/tim.

Blinkar och summern ljuder när:

Du för blinkersspaken i samma riktning som det upptäckta fordonet. Summern ljuder tre gånger.

►► System för döda vinkeln-information*

System för döda vinkeln-information kan påverkas negativt när:

- När du svänger in en korsning.
- Föremål (skyddsräcken, stolpar, träd osv.) avkänns.
- Ett föremål som inte effektivt reflekterar radiovågor t.ex. en motorcykel, finns i en varningszon.
- Körning på en kurvig väg.
- Ett fordon flyttas från en fil långt bort till körfilen intill din.
- Systemet påverkas av yttre elektriska störningar.
- Den bakre stötfångaren eller sensorerna har reparerats på ett felaktigt sätt eller den bakre stötfångaren har deformerats.
- Sensorernas inriktning har ändrats.
- Vid dåligt väder (regn, snö och dimma).
- Vid körning på ojämn väg.
- Vid en kort sväng som gör att fordonet kränger en aning.

Korrekt användning av systemet för döda vinkeln-information:

- Håll alltid hörnen på den bakre stötfångaren rena.
- Täck inte över hörnet på bakre stötfångaren med dekaler eller klistermärken av något slag.
- Lämna fordonet till en återförsäljare om du behöver reparera hörnen på den bakre stötfångaren eller radarsensorerna eller om hörnen på den bakre stötfångaren har utsatts för skador.

Informationssystem döda vinkeln på/av

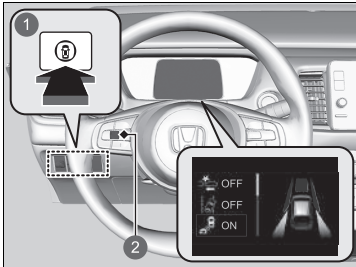

- 1 Knapp för säkerhetsassistans
- 2 Vänster väljarratt

När du slår på eller av informationssystemet för döda vinkeln gör du följande.

1. Tryck på knappen för säkerhetsassistans.
2. Vrid vänster väljarratt till symbolen  och tryck på den.
 - Meddelandet visas på displayen med förarinformation när systemet slås på eller av.

Informationssystemet för döda vinkeln befinner sig i tidigare valt PÅ- eller AV-läge varje gång du slår på kraftsystemet.

System för döda vinkeln-information*

Du kan även välja säkerhetsassistansinnehållet från displayen för förarinformation.

► **Förarinformationsgränssnitt** S. 141

* Ej tillgängligt på alla modeller

Högspänningsbatteri

Högspänningsbatteriet laddas ur successivt även om fordonet inte används. Det gör att batteriets laddningsnivå blir låg om fordonet står parkerat under en längre tid. Längre perioder med låg laddningsnivå förkortar batteriets livslängd. För att bibehålla batteriets laddningsstatus bör du köra fordonet i mer än 30 minuter minst en gång var tredje månad. Extremt höga temperaturer kan påverka batteriets livslängd. Du kan minimera effekterna genom att parkera fordonet i skuggan under sommaren.

» Högspänningsbatteri

Var försiktig med att inte låta högspänningsbatteriet laddas ur för mycket. Om batterinivån kommer nära noll blir det omöjligt att starta kraftsystemet.

Honda Sensing är ett förarassistanssystem som använder en främre vidvinkelkamera monterad på insidan av vindrutan, bakom backspeglarna.

Honda Sensing har följande funktioner.

■ Funktioner som inte kräver knapptryckningar för att aktiveras

- Kollisionsminimerande bromssystem (CMBS) ➤ S. 436
- Avkörningsförebyggande system ➤ S. 479
- Trafikskyltsinformation ➤ S. 487

■ Funktioner som kräver knapptryckningar för att aktiveras

- Adaptiv farthållare (ACC) med efterföljande fordon vid låg hastighet (LSF) ➤ S. 448
- System för körfältsassistans (LKAS) ➤ S. 468

■ Reglage för ACC med LSF*/LKAS

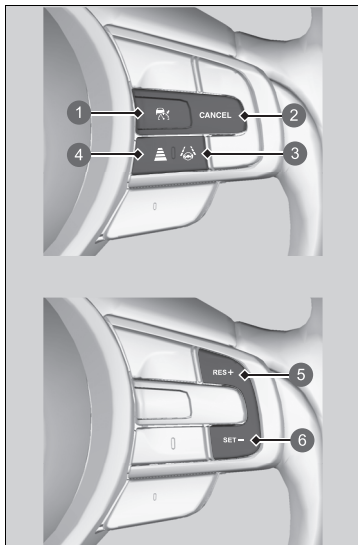

- 1 -knapp
- 2 **CANCEL**-knapp
- 3 LKAS-knapp
- 4 Avståndsknapp
- 5 **RES/+**-knapp
- 6 **SET/-**-knapp

■ -knapp

Tryck för att aktivera standby-läget för ACC med LSF. Eller tryck för att avbryta systemet.

■ LKAS-knapp

Tryck för att aktivera standby-läget för körfältsassistansen. Eller tryck för att avbryta systemet.

■ Knapparna RES/+ och SET/-

Tryck för att ställa in eller återuppta ACC med funktion för efterföljande fordon vid låg hastighet eller för att ställa in fordonshastigheten.

■ Avståndsknapp

Tryck för att ändra intervallet för ACC med funktion för efterföljande fordon vid låg hastighet.

■ CANCEL-knapp

Tryck för att avbryta ACC med LSF.

Mätarinnehåll

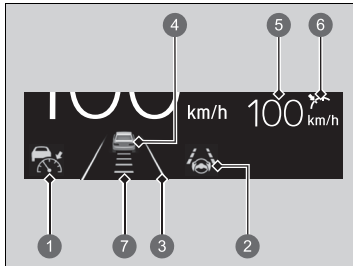

Du kan se aktuell status för ACC med LSF och LKAS.

- 1 Anger att ACC med LSF är redo att aktiveras.
 - Vitt: Systemet är i vänteläge.
 - Grönt: Systemet är påslaget.
 - Gult: Det har uppstått ett problem i systemet.
- 2 Anger att LKAS är redo att aktiveras.
 - Grönt: Systemet är på eller i vänteläge.
 - Gult: Det har uppstått ett problem i systemet.
- 3 Anger att LKAS är aktiverad och huruvida filmarkeringar upptäcks.
 - Körfältsmarkeringar: Systemet är påslaget.
 - Dubbla körfältsmarkeringar: Systemet är i vänteläge.
- 4 Anger om ACC med funktion för efterföljande fordon vid låg hastighet har upptäckt framförvarande fordon.
- 5 Anger att ACC med funktion för efterföljande fordon vid låg hastighet visar den inställda fordons hastigheten.
 - Vitt: Ställ in fordonets hastighet
 - Grått: Tidigare inställd hastighet
- 6 Anger att ACC med funktion för efterföljande fordon vid låg hastighet visar inställningens status.
 - Grönt: Systemet är påslaget.
 - Grått: Systemet är inte aktiverat.
- 7 Anger att ACC med funktion för efterföljande fordon vid låg hastighet visar det inställda fordonsintervallet.

Kollisionsminimerande bromssystem (CMBS)

Den kan vara till hjälp när det finns risk för kollision med ett framförvarande fordon bakifrån, ett mötande fordon, fotgängare eller cyklist (rörlig cykel). CMBS är utformat för att uppmärksamma dig på när en eventuell kollision upptäcks, samt hjälpa till att minska hastigheten, undvika kollisioner och minska kollisionens kraft.

► Kollisionsminimerande bromssystem (CMBS)

❗ Viktig säkerhetspåminnelse

CMBS är avsett att lindra effekten av oundvikliga kollisioner. Det varken förhindrar kollisionen eller stoppar fordonet automatiskt. Du måste fortfarande själv bromsa och styra på lämpligt sätt efter rådande körförhållanden.

Under följande förhållanden kan det hända att CMBS inte aktiveras eller inte upptäcker ett framförvarande fordon:

❗ **Villkor och begränsningar för CMBS** S. 441

Du kan läsa hanteringsinformationen för kameran som ingår i detta system.

❗ **Främre vidvinkelkamera** S. 494

När CMBS aktiveras, kommer funktionen att fortsätta att fungera även om gaspedalen är delvis nedtrampad. Den avbryts om gaspedalen trycks ned helt.

■ Så här fungerar systemet

När ska systemet användas

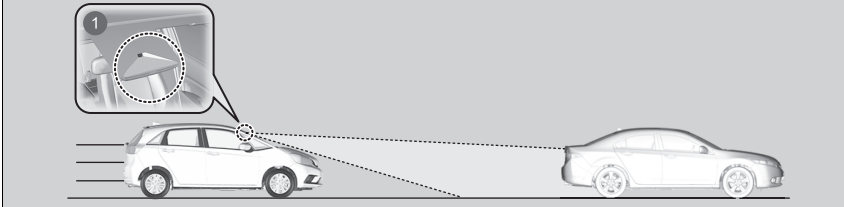

① Kameran är placerad bakom backspegeln.

Systemet börjar övervaka vägen framåt när fordonets hastighet är ungefär 5 km/tim och det finns ett fordon, en fotgängare eller en cykel i rörelse framför dig.

CMBS aktiveras när:

- Hastighetskillnaden mellan det egna fordonet och ett framförvarande fordon, en fotgängare eller en cykel i rörelse som upptäcks framför dig uppgår till ungefär 5 km/tim eller högre med kollisionsrisk.
- Ditt fordon kör i ca 30 km/h eller lägre och det finns en risk för frontalkollision med ett upptäckt mötande fordon när du svänger vänster*1/höger*2 i en korsning.
- Fordonets hastighet är cirka 100 km/tim eller lägre och systemet fastställer att det finns risk för kollision med:
 - Ett mötande eller stillastående fordon har upptäckts framför dig.
 - En fotgängare eller cykel i rörelse har upptäckts framför dig.

*1: Vänsterstyrd modell

*2: Högerstyrd modell

▶▶ Så här fungerar systemet

Kameran i CMBS är också utformad för att upptäcka fotgängare.

Denna detekteringsfunktion för fotgängare kan dock i vissa fall inte aktiveras eller inte upptäcka en fotgängare framför fordonet.

Se de punkter som anger begränsningar i fotgängaravkänningen i listan.

▶ **Villkor och begränsningar för CMBS** S. 441

CMBS avbryts när fordonet stannar eller systemet avgör att det inte längre finns risk för en kollision.

CMBS kan också inaktiveras när föraren manövrerar ratten och bromspedalen eller gaspedalen för att undvika en kollision.

■ När systemet aktiveras



Systemet varnar visuellt och hörbart om det finns risk för kollision, och stänger av om kollisionen undviks.

- Vidta lämpliga åtgärder för att förhindra en kollision (bromsa, byt fil osv.)

- 1 Visuella varningar
- 2 Hörbart larm

Du kan ändra avståndet (**Långt/Normal/Nära**) mellan fordon då systemets tidigaste kollisionsvarning avges på displayen för förarinformation* eller ljud-/informationsskärmens* inställningsalternativ.

► **Inställningar*** S. 155

► **Anpassade funktioner** S. 345

Kollisionslarmets faser

Systemet har tre varningsfaser när det finns risk för en kollision. Beroende på omständigheterna kan det dock hända att CMBS inte har gått igenom alla faser innan den sista fasen initieras.

Avstånd mellan fordonen		CMBS		
		Sensorerna känner av ett fordon	Ljussignaler och visuella VARNINGAR	Bromsning
Fas 1		Det finns en risk för kollision med fordonet framför.	Om alternativet Långt valts avges visuella och hörbara varningar vid ett längre avstånd från framförvarande fordon än vid inställningen Normalt , och vid Nära sker det vid ett kortare avstånd än vid Normalt .	—
Fas 2		Risken för en kollision har ökat och reaktionstiden har minskat.	Hörbart och synligt larm.	Lätt inbromsning
Fas 3		CMBS kommer fram till att en kollision är oundviklig.		Kraftig inbromsning

- ① Ditt fordon
- ② Fordonet framför
- ③ Långt
- ④ Normalt
- ⑤ Nära

Aktivera/inaktivera CMBS

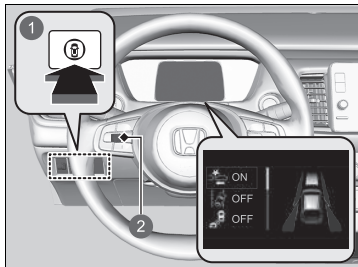

- 1 Knapp för säkerhetsassistans
- 2 Vänster väljarratt

När du slår på och av CMBS gör du följande.

1. Tryck på knappen för säkerhetsassistans.
2. Vrid vänster väljarratt till symbolen  och tryck på den.
 - Meddelandet visas på displayen med förarinformation när systemet slås på eller av.

CMBS aktiveras varje gång kraftsystemet startas även om det inaktiverades senaste gången fordonet kördes.

Kollisionsminimerande bromssystem (CMBS)

CMBS kan stängas av automatiskt och indikatorn för säkerhetsassistans (gul) tänds och förblir tänd under vissa förhållanden.

► **Villkor och begränsningar för CMBS** S. 441

CMBS aktiveras inte under ca 15 sekunder efter att kraftsystemet har slagits på.

Du kan även välja säkerhetsassistansinnehållet från displayen för förarinformation.

► **Förarinformationsgränssnitt** S. 141

Indikatorer för den adaptiva farthållaren (ACC) med funktionen för efterföljande fordon vid låg hastighet (gul), stabiliseringssystem (VSA), stabiliseringssystem (VSA) AV, lågt däcktrycks-/däcktrycksvarningssystemet och säkerhetsassistans (gul) kan tändas i gult och ett meddelande visas på mätaren när du ställer in effektläget till ON efter att ha anslutit 12-voltsbatteriet igen. Kör en kort sträcka i mer än 20 km/tim. Varje indikator ska då slockna. Om någon av dem inte gör det, ska du låta en återförsäljare kontrollera fordonet.

Låt fordonet kontrolleras av en återförsäljare om systemet uppträder onormalt (t.ex. om varningsmeddelandet visas för ofta).

■ Villkor och begränsningar för CMBS

Systemet kan inaktiveras automatiskt och indikatorn för säkerhetsassistans (gul) tändas under vissa förhållanden. Några exempel på sådana förhållanden anges nedan. Andra omständigheter kan begränsa vissa funktioner för CMBS.

📄 **Främre vidvinkelkamera** S. 494

■ Miljöförhållanden

- Körning i dåligt väder (regn, dimma, snö eller liknande).
- Plötsliga växlingar mellan ljus och mörker, som vid körning in i eller ut ur en tunnel, eller trädkuggor, byggnader etc.
- Körning mot en lågt stående sol (t.ex. i gryning eller skymning).
- Starkt ljus reflekteras mot fordon, fotgängare, cyklar i rörelse eller vägytor.
- Vatten sprutas eller snö blåser från framförvarande fordon.
- Körning på natten eller i mörka ljusförhållanden i t.ex. en tunnel (på grund av dåliga ljusförhållanden kan det hända att fordon, fotgängare eller cyklar i rörelse inte alltid upptäcks).

■ Vägförhållanden

- Körning på kurviga, slingrande, kuperade eller lutande vägar.
- Det finns en hinna av vatten eller pölar på vägytan.
- Körning på ojämna vägar (snöiga vägar eller grusvägar etc.).
- Ditt fordon skakas kraftigt på ojämna vägytor.

■ Fordonsförhållanden

- Fordonet lutar på grund av tungt bagage i bagageutrymmet eller i baksätena.
- Snökedjor är monterade.
- Körning på natten eller i mörka ljusförhållanden (i exempelvis tunnlar) med strålkastarna avstängda.
- Kamerans framsida är täckt av smuts, dimma, regn, lera, våt snö, tätningar, tillbehör, dekalering eller hinna på vindrutan.
- Det finns rester från vindrutetorkarna på vindrutan.
- När belysningen är svag p.g.a. smuts som täcker strålkastarglasen, eller om det är dålig sikt på en mörk plats på grund av att strålkastarna är felaktigt justerade.
- Onormalt däck- eller hjultillstånd (fel storlek, varierande storlek eller konstruktion, fel däcktryck, etc.).
- Fjädringen har ändrats.

■ Exempel på begränsningar i korrekt detektering hos kameran på grund av framförvarande fordon, mötande fordon, fotgängare eller cyklar i rörelse

- Avståndet mellan ditt fordon och framförvarande fordon, mötande fordon, fotgängare eller cykel i rörelse framför dig är för kort.
- Det framförvarande fordonet, mötande fordonet, fotgängaren eller cykeln i rörelse åker plötsligt in eller hoppar plötsligt in framför dig.
- Cykeln stannar.
- Det mötande fordonet eller framförvarande fordon är ställt i sidled.
- När framförvarande fordon, mötande fordon, fotgängare eller cykel i rörelse smälter in i bakgrunden, vilket förhindrar systemet från att känna igen dem.
- När flera fotgängare eller cyklar rör sig framför dig i grupp.
- När en fotgängare eller cykel i rörelse korsar vägen för snabbt.
- En fotgängare eller cykel i rörelse närmar sig från motsatt riktning.
- Strålkastarna på framförvarande eller mötande fordon är tända på ena sidan eller är inte tända alls på en mörk plats.
- När en del av en fotgängare (huvud, armar och ben etc.) döljs av bagage.
- När en fotgängare står böjd eller sitter på huk, eller håller händerna i luften eller springer.
- Om fotgängaren är kortare än cirka 1 meter eller längre än cirka 2 meter.
- När fotgängaren drar en barnvagn eller cykel.

☒ Kollisionsminimerande bromssystem (CMBS)

Kontrollera att alla däck har samma måttspecifikationer, typ och märke, och att de är lika mycket slitna. Om du använder däck av olika storlekar, typer, märken eller slitagegrad kanske systemet inte fungerar ordentligt.

Ändra inte fjädringen. Ändring av fordonshöjden kan förhindra att systemet fungerar korrekt.

■ **Exempel på andra begränsningar för detektering eller systemfunktion**

- När framförvarande fordon är en motorcykel, rullstol eller andra speciellt formade fordon.
- När ett fordon är lägre i bakdelen än i frambdelen, till exempel lastbilar som inte bär någon last eller ett smalt fordon.
- När framförvarande fordon, mötande fordon, fotgängare eller cykel i rörelse inte befinner sig framför fordonet.
- Skillnaden i hastighet mellan ditt fordon och framförvarande fordon, mötande fordon, fotgängare eller cykel i rörelse är betydande.
- När fordonet eller cykeln i rörelse framför dig plötsligt saktar ner.
- När föraren använder bromspedalen och ratten för att undvika en kollision.
- När du närmar dig ett framförvarande fordon, mötande fordon, fotgängare eller cykel i rörelse när du accelererar snabbt eller vrider på ratten (utom när du svänger vänster^{*1}/höger^{*2} i en korsning etc.)^{*3}.
- När cykeln i rörelse är i barnstorlek, hopfällbar cykel, trehjuling eller annan typ av cykel med små däck, eller en lång cykel, till exempel en tandemcykel.
- När kameran inte korrekt kan identifiera formen på framförvarande fordon, mötande fordon, fotgängare eller cykel i rörelse.
- När den lägsta markfrigången hos ett framförvarande fordon är extremt hög.

*1: Vänsterstyrd modell

*2: Högerstyrd modell

*3: När det finns risk för en kollision med mötande fordon när du svänger vänster^{*1}/höger^{*2} aktiveras CMBS. Det kanske däremot inte aktiveras om du plötsligt vrider ratten.

■ Automatisk avstängning

Det kan hända att CMBS automatiskt avaktiveras och att indikatorn för säkerhetsassistans (gul) tänds och fortsätter lysa i följande fall:

- Du kör i terräng eller på en bergsväg, eller på en kurvig och slingrande väg under en längre tid.
- Körning i dåligt väder (regn, dimma, snö eller liknande).
- Körning med parkeringsbromsen aktiverad.
- Kameratemperaturen blir för hög.
- Kamerans framsida är täckt av smuts, dimma, regn, lera, våt snö, tätningar, tillbehör, dekaler eller hinna på vindrutan.
- Ett onormalt däcktillstånd upptäcks (fel däckstorlek, punktering m.m.).

När orsaken till avstängningen av CMBS har eliminerats eller åtgärdats (t.ex. genom rengöring), aktiveras systemet igen.

■ Liten risk för en kollision

Även om det är liten risk för en kollision kan CMBS aktiveras under följande förhållanden:

- Du närmar dig eller kör om ett fordon som svänger vänster eller höger.
- Du närmar dig ett framförvarande fordon och byter fil för att köra om.
- Ditt fordon närmar sig ett annat fordon i en korsning, etc.

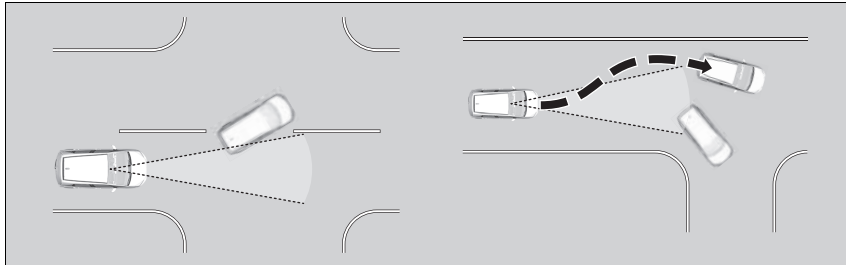

- När du passerar genom en låg eller smal passage i en hastighet långt över hastighetsgränsen.
- När det finns trafikskyltar eller konstruktioner såsom skyddsräcken vid sidan av vägen längs en kurva.

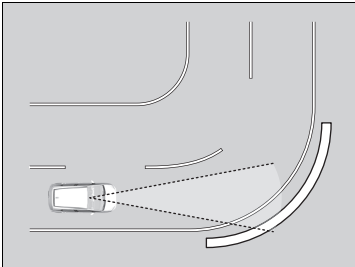

- Vid körning i kurvor kommer ditt fordon till ett läge där ett mötande fordon är rakt framför dig.

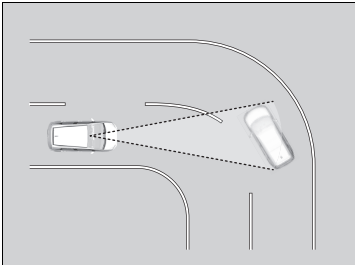

- När du närmar dig stillastående fordon eller väggar, såsom vid parkering.

Adaptiv farthållare (ACC) med efterföljande fordon vid låg hastighet (LSF)

Bidrar till att hålla jämn hastighet och hålla ett visst avstånd till fordon som registreras framför ditt fordon. Kan bromsa in och stanna ditt fordon om det registrerade fordonet stannar, utan att du behöver ha en fot på bromspedalen eller gaspedalen.

När ACC med LSF sänker fordonshastigheten genom att ansätta bromsarna tänds fordonets bromsljus.

När ska systemet användas

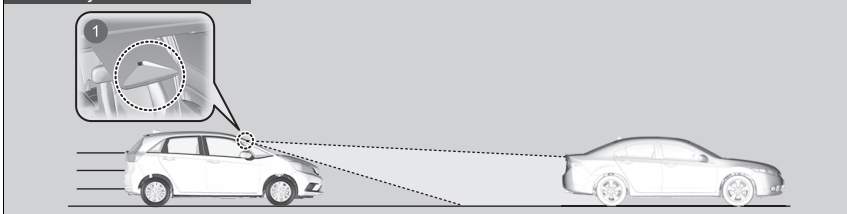

1 Kameran är placerad bakom backspeglern.

- Fordonshastighet för ACC med efterföljande fordon vid låg hastighet (LSF): **Ett fordon upptäcks inom räckvidden för ACC med LSF** – ACC med LSF fungerar i hastigheter upp till 180 km/h.
Inga fordon upptäcks inom räckvidden för ACC med LSF – ACC med LSF fungerar i hastigheter från 30 km/h och uppåt.
- Växelläge för ACC med LSF: I **[D]**.

► Adaptiv farthållare (ACC) med efterföljande fordon vid låg hastighet (LSF)

⚠ VARNING

Felaktig användning av den adaptiva farthållaren (ACC) med funktion för efterföljande fordon vid låg hastighet (LSF) innebär en kollisionsrisk.

Använd endast ACC med LSF vid körning på motorväg och i goda väg- och väderförhållanden.

⚠ VARNING

ACC med LSF ger begränsad bromsförmåga och kanske inte stannar fordonet i tid för att undvika en kollision med ett fordon som stannar plötsligt framför dig.

Var alltid beredd att trampa ned bromspedalen när omständigheterna kräver det.

Viktig påminnelse

Liksom alla system har ACC med LSF sina begränsningar. Använd bromspedalen när det behövs och håll alltid ett säkert avstånd mellan dig och övriga trafikanter.

Du kan läsa hanteringsinformationen för kameran som ingår i detta system.

► **Framre vidvinkelkamera** S. 494

■ Hur du aktiverar systemet

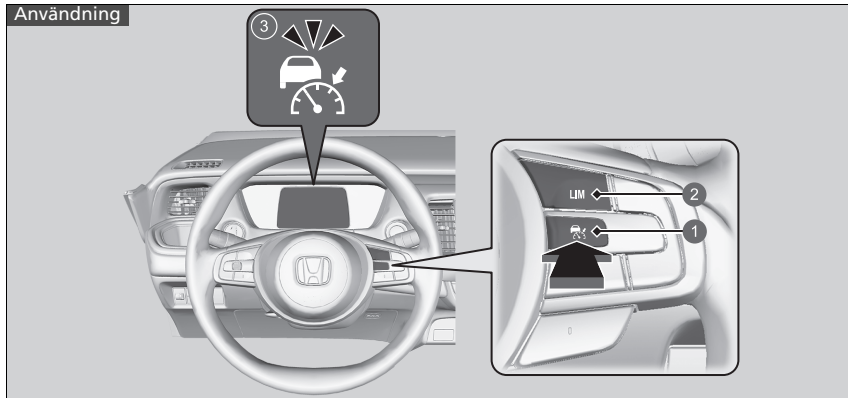

- 1 -knapp
Tryck på -knappen på ratten.
- 2 **LIM**-knapp
Om en annan indikator tänds, tryck på **LIM**-knappen för att ändra den till adaptiv farthållare (ACC) med funktion för efterföljande fordon.
- 3 -indikatorn (vit) är på i mätaren.
ACC med LSF är klar att användas.

► Adaptiv farthållare (ACC) med efterföljande fordon vid låg hastighet (LSF)

ACC med LSF fungerar eventuellt inte under vissa förhållanden.

► Villkor och begränsningar för ACC med LSF S. 458

Använd inte ACC med LSF under följande förhållanden:

- På vägar med tung trafik eller vid körning i kontinuerlig stopp-och-start-trafik.
- På vägar med snäva kurvor.
- På vägar med branta nedförsbackar, eftersom den inställda hastigheten kan överskridas om fordonet rullar nedför. I sådana fall bromsar inte ACC med LSF för att hålla den inställda hastigheten.
- På vägar med vägtullar eller andra föremål mellan körfält, eller på parkeringsplatser eller anläggningar med genomfartsåtkomst.
- På vägar med dåligt väder (regn, dimma, snö etc.). Det hindrar systemet från att känna av avståndet mellan fordonet och framförvarande fordon på rätt sätt.
- På vägar med hala eller isiga ytor. Hjulen kan börja slira och fordonet kan förlora kontrollen över situationen.

■ Så här ställer du in hastigheten

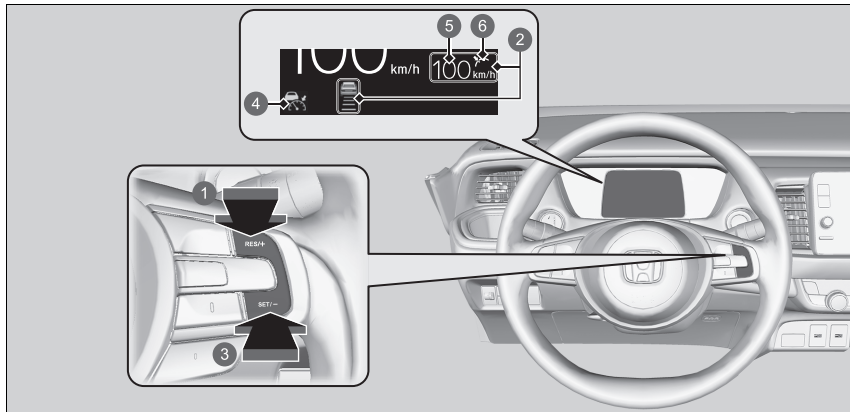

- 1 **RES/+**-knapp
Tryck och släpp
- 2 Tänds när ACC med LSF börjar
- 3 **SET/--**-knapp
Tryck och släpp
- 4 Indikator för adaptiv farthållare (ACC) med funktion för efterföljande fordon vid låg hastighet (grön)
- 5 Inställd fordonshastighet (vit)
- 6 Inställningsstatus (grön)

►► Adaptiv farthållare (ACC) med efterföljande fordon vid låg hastighet (LSF)

Indikatorerna för adaptiv farthållare (ACC) med funktion för efterföljande fordon vid låg hastighet (gul), stabiliseringsystem (VSA), stabiliseringsystem (VSA) AV, lågt däcktryck/däcktrycksvarningssystem och säkerhetsassistans (gul) kan tändas efter att 12 V-batteriet har återanslutits.

Kör en kort sträcka i mer än 20 km/tim. Indikatorn ska då slockna. Om inte, låt en återförsäljare kontrollera fordonet.

►► Så här ställer du in hastigheten

Du kan växla hastighetsangivelserna på displayen för förarinformation* eller ljud-/informationsskärmen* mellan km/h och mph.

- **Ändra enheter** S. 153
- **Inställningar*** S. 155
- **Anpassade funktioner** S. 345

När du kör i ca 30 km/h eller snabbare: Ta bort foten från pedalen och tryck på **RES/+** eller **SET/—**knappen när du har nått önskad hastighet. När du släpper upp knappen ställs hastigheten in och ACC med LSF aktiveras med den inställda hastigheten.

När du kör långsammare än cirka 30 km/h: Om bilen rullar och bromspedalen inte är nedtryckt trycker du på knappen för att fixera den inställda hastigheten på ca 30 km/h oavsett bilens aktuella hastighet.

Om fordonet står stilla kan du ställa in fordonshastigheten även med bromspedalen nedtryckt.

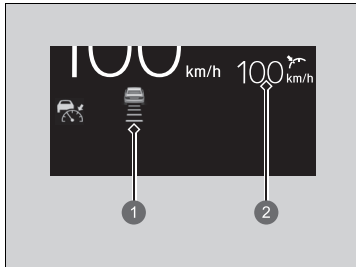

När ACC med funktion för efterföljande fordon vid låg hastighet aktiveras visas fordonssymbolen, intervallstaplar och inställd hastighet på mätaren.

- ① Ställ in fordonets avstånd
- ② Ställ in fordonets hastighet

Funktionens användning

■ Det finns ett fordon framför dig

ACC med LSF övervakar om ett framförvarande fordon kommer inom räckvidden för ACC med LSF. Om det upptäcks att ett fordon gör detta håller den adaptiva farthållaren (ACC) med LSF ditt fordonns inställda hastighet eller minskar den för att hålla fordonets inställda avstånd till framförvarande fordon.

➔ **Ställa in eller ändra avstånd till framförvarade fordon** S. 463

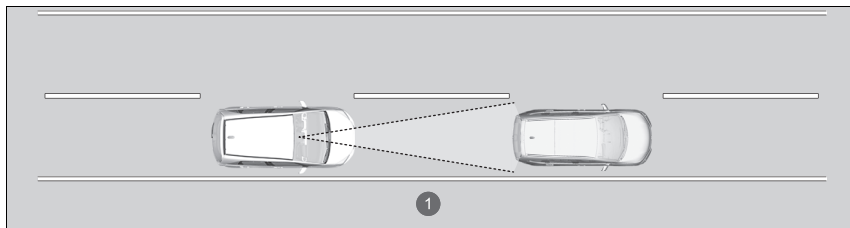

1 Räckvidd för ACC med LSF: 120 m



En fordonsikon visas på mätaren.

När ett fordon vars hastighet är lägre än din inställda hastighet svänger in eller viker in framför dig och har registrerats av kameran börjar ditt fordon sakta in.

» Funktionens användning

Om det fordonet framför dig plötsligt saktar ned eller om ett annat fordon kör in framför dig ljuder summern och ett varningsmeddelande visas på displayen med förarinformation.

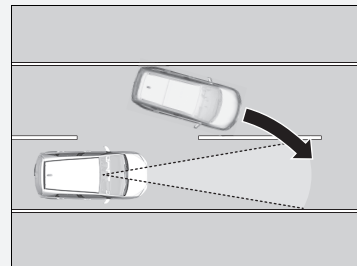

Trampa på bromsen och håll ett lämpligt avstånd till det framförvarande fordonet.

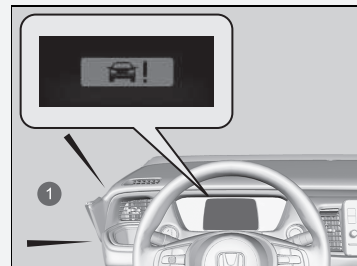

1 Hörbart larm

■ Det finns inget framförvarande fordon



En fordonsikon med konturlinje visas på mätaren.

Fordonet håller den inställda hastigheten utan att du behöver ha en fot på bromspedalen eller gaspedalen.

Om ett framförvarande fordon som tidigare registrerats förhindrade att ditt fordon kunde hålla den inställda hastigheten, accelererar ACC med LSF fordonet till inställd hastighet och bibehåller den sedan.

■ Du trampar på gasen

Du kan tillfälligt öka farten. I det här fallet förekommer inga ljudsignaler eller visuella varningar, även om ett fordon befinner sig inom området för ACC med LSF-systemet.

ACC med LSF förblir aktiverat såvida inte du avaktiverar det. När du släpper gaspedalen övergår systemet till en lämplig hastighet för att hålla säkert avstånd när framförvarande fordon är inom området för den adaptiva farthållaren (ACC) med LSF.

» Funktionens användning

Även om avståndet mellan ditt fordon och det upptäckta framförvarande fordonet är kort, kan det i följande fall hända att ACC med LSF accelererar fordonet:

- Det framförvarande fordonet håller nästan samma eller högre hastighet än du.
- Ett fordon som svänger in framför dig håller högre hastighet än du, så att avståndet mellan fordonen gradvis ökar.

» Modeller med ljudanläggning i färg

Du kan också ställa in systemet på att avge en ljudsignal när ett fordon som upptäcks framför dig åker in i och ut ur ACC med LSF-systemets detekteringsområde.

Ändra inställning för **ACC bildetekteringssignal**.

» **Inställningar*** S. 155

» Modeller med ljudanläggningsdisplay

Du kan också ställa in systemet på att avge en ljudsignal när ett fordon som upptäcks framför dig åker in i och ut ur ACC med LSF-systemets detekteringsområde. Ändra inställning för **ACC detektionssignal för framförvarande fordon**.

» **Anpassade funktioner** S. 345

* Ej tillgängligt på alla modeller

» Funktionens användning

Begränsningar

Du kan behöva använda bromsen för att hålla ett säkert avstånd när du använder ACC med LSF. Dessutom fungerar ACC med LSF eventuellt inte under vissa förhållanden.

» Villkor och begränsningar för ACC med LSF

S. 458

► Funktionens användning

- ACC med funktion för efterföljande fordon vid låg hastighet kan tillfälligt styra intervallet mellan ditt fordon och fordon i intilliggande körfält eller i ditt fordon omgivning beroende på vägförhållanden (t.ex. kurvor) eller fordonsförhållanden (t.ex. användning av ratten eller fordonets placering i körfältet).

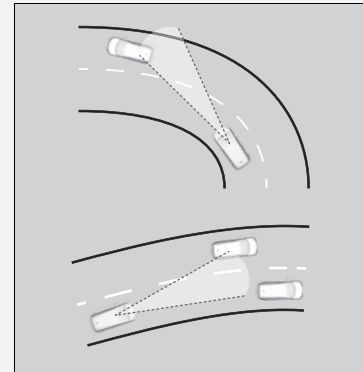

- ACC med funktion för efterföljande fordon vid låg hastighet kan hålla intervallet mellan ditt fordon och ett framförvarande fordon i några sekunder när ett framförvarande fordon kör in på/lämnar motorväg eller motortrafikled och när det sedan inte finns något fordon framför dig.

■ Ett registrerat framförvarande fordon är inom området för ACC med LSF och saktar in för att stanna

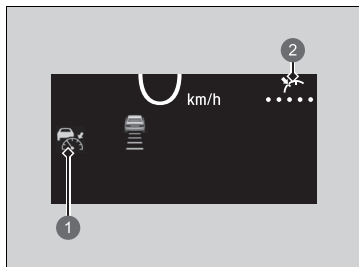

- 1 Indikator för adaptiv farthållare (ACC) med funktion för efterföljande fordon vid låg hastighet (grön)
- 2 Inställningsstatus (grön)

Ditt fordon stannar också automatiskt.

.....-meddelandet visas på mätaren.

När framförvarande fordon kör iväg igen blinkar fordonsikonen på mätaren. Om du trycker på knappen **RES/+** eller **SET/-** eller trycker ned gaspedalen använder ACC med LSF den tidigare inställda hastigheten igen.

» Ett registrerat framförvarande fordon är inom området för ACC med LSF och saktar in för att stanna

⚠ VARNING

Om du går ur fordonet när det har stannat och ACC med LSF är aktivt, kan det hända att bilen rullar utan att föraren styr den.

Om fordonet kommer i rörelse utan att föraren styr det kan det orsaka en kollision med allvarlig personskada eller dödsfall som följd.

Stig aldrig ur fordonet när fordonet har stannats av ACC med LSF.

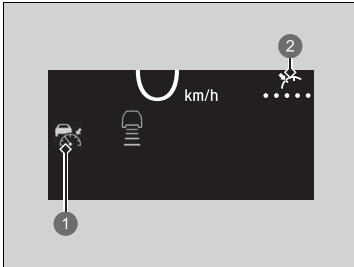

Om det inte finns något fordon framför dig när du återupptar körningen aktiveras den adaptiva farthållaren med lågfartsföljning med den inställda hastigheten igen när du trycker på gaspedalen.

- 1 Indikator för adaptiv farthållare (ACC) med funktion för efterföljande fordon vid låg hastighet (grön)
- 2 Inställningsstatus (grön)

■ Villkor och begränsningar för ACC med LSF

Systemet kan stängas av automatiskt och -indikatorn tändas under vissa förhållanden. Några exempel på sådana förhållanden anges nedan. Andra omständigheter kan begränsa vissa funktioner för ACC.

► **Främre vidvinkelkamera** S. 494

■ Miljöförhållanden

- Körning i dåligt väder (regn, dimma, snö eller liknande).
- Plötsliga växlingar mellan ljus och mörker, som vid körning in i eller ut ur en tunnel, eller trädskuggor, byggnader etc.
- Starkt ljus reflekteras på fordon eller vägytor.
- Vatten sprutas eller snö blåser från framförvarande fordon.
- Körning på natten eller i mörka ljusförhållanden, i t.ex. en tunnel (på grund av dåliga ljusförhållanden kanske inte hela fordonet lysas upp).
- Körning mot en lågt stående sol (t.ex. i gryning eller skymning).

■ Vägförhållanden

- Körning på kurviga, slingrande, kuperade eller lutande vägar.

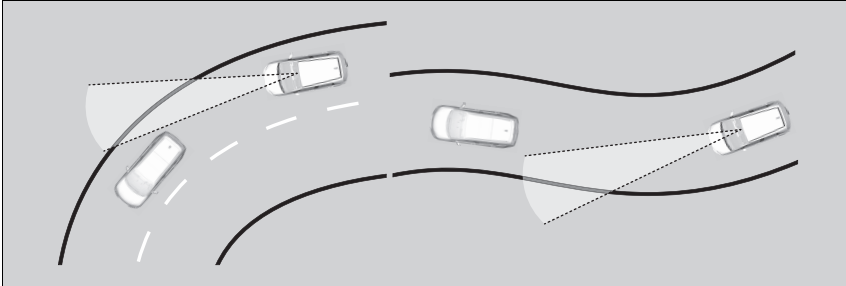

- Körning på ojämna vägar (snöiga vägar eller grusvägar etc.).
- Pölar eller en hinna av vatten på vägytan.
- Ditt fordon skakas kraftigt på ojämna vägytor.

■ Fordonsförhållanden

- Fordonet lutar på grund av tungt bagage i bagageutrymmet eller i baksätena.
- Snökedjor är monterade.
- Kamerans framsida är täckt av smuts, dimma, regn, lera, våt snö, tätningar, tillbehör, dekaler eller en hinna på vindrutan.
- Körning på natten eller i mörka ljusförhållanden (i exempelvis tunnlar) med strålkastarna avstängda.
- Det finns rester från vindrutetorkarna på vindrutan.
- När belysningen är svag p.g.a. smuts som täcker strålkastarglasen, eller om det är dålig sikt på en mörk plats på grund av att strålkastarna är felaktigt justerade.
- Onormalt däck- eller hjultillstånd (fel storlek, varierande storlek eller konstruktion, fel däcktryck, etc.).
- Fjädringen har ändrats.

■ **Exempel på förhållanden under vilka kameran kanske inte kan känna av ett framförvarande fordon korrekt**

- Ett fordon kör plötsligt ut framför dig.
- Avståndet till framförvarande fordonet är för kort.
- När framförvarande fordon smälter in i bakgrunden, vilket förhindrar systemet från att känna igen det.
- Strålkastarna på framförvarande fordon är tända på ena sidan eller är inte tända alls på en mörk plats.

■ **Exempel på förhållanden under vilka systemet kanske inte fungerar korrekt**

- Ett framförvarande fordon stannar och skillnaden i hastighet mellan ditt fordon och framförvarande fordon är betydande.
- När framförvarande fordon saktar ner plötsligt.
- När ett framförvarande fordon har en speciell form.
- När ett fordon är lägre i bakdelen än i frambdelen, till exempel lastbilar som inte bär någon last eller ett smalt fordon.

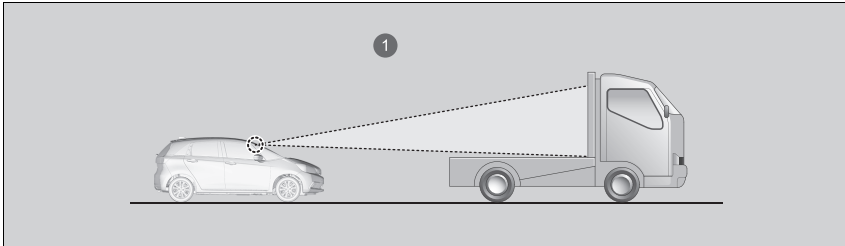

① Kameran känner av den övre delen av en tom billastare.

- När ditt fordon eller framförvarande fordon kör i kanten av körfältet.
- När framförvarande fordon är ett smalt fordon, till exempel en motorcykel.
- När den lägsta markfrigången hos ett framförvarande fordon är extremt hög.
- När kameran inte kan identifiera formen på framförvarande fordon korrekt.

Justera fordonets hastighet

Höj eller sänk fordonets fart med hjälp av **RES/+** eller **SET/--**-knappen på ratten.

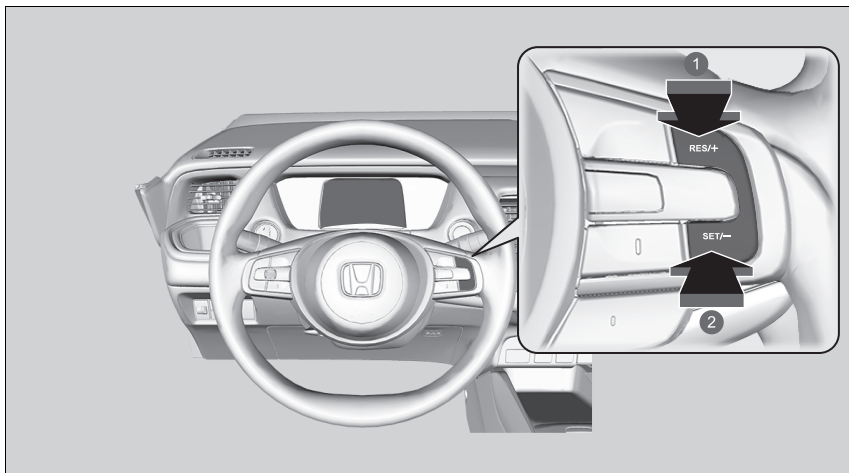

- 1 För att öka farten
- 2 För att sänka farten

- Varje gång du trycker på knappen **RES/+** eller **SET/--** höjs eller sänks fordonets hastighet med ca 1 km/h.
- Om du trycker och håller ner knappen **RES/+** eller **SET/--** ökar eller minskar fordonets hastighet med ca 10 km/h.

Justera fordonets hastighet

Om ett registrerat framförvarande fordon kör med en hastighet som är långsammare än din högre inställda hastighet, accelererar ACC med LSF inte ditt fordon. Detta för att upprätthålla det säkra avståndet mellan ditt fordon och det framförvarande fordonet.

När du trycker ned gaspedalen och sedan trycker in och släpper **RES/+** eller **SET/--** ställer du in fordonets aktuella hastighet.

Ställa in eller ändra avstånd till framförvarade fordon

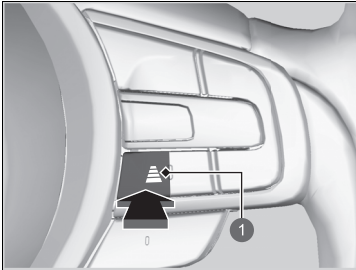





1 Avståndsknapp

Tryck på intervallknappen om du vill ändra intervallet för ACC med funktion för efterföljande fordon vid låg hastighet.

Varje gång du trycker på knappen går inställningen för säkert avstånd (avståndet bakom ett fordon som registrerats framför dig) mellan extra långt, långt, medellångt och kort avstånd.

Du avgör inställningen för ett lämpligt avstånd baserat på dina specifika körförhållanden. Var noga med att följa alla lokala förordningar gällande säkert avstånd.

Ju högre fordonshastigheten är, desto längre blir avståndet för kort, medellångt, långt och extra långt avstånd. Det finns några exempel i tabellen nedan.

Säkert avstånd		När den inställda hastigheten är:	
		80 km/h	104 km/h
Kort		26,6 meter 1,2 sek.	33,7 meter 1,2 sek.
Medellångt		34,6 meter 1,6 sek.	44,9 meter 1,6 sek.
Långt		44,0 meter 2,0 sek.	57,1 meter 2,0 sek.
Extra långt		53,6 meter 2,4 sek.	70,0 meter 2,4 sek.

Om ditt fordon stannar automatiskt eftersom ett registrerat framförvarande fordon har stannat, varierar avståndet mellan de två fordonen beroende på avståndsställningen för ACC med LSF.

►► Ställa in eller ändra avstånd till framförvarade fordon

Föraren måste alltid se till att hålla tillräckligt bromsavstånd till framförvarande fordon. Minimavstånd och minimitider kan finnas i de lokala trafikförordningarna och det är förarens ansvar att följa lagarna.

■ Så här avbryter du

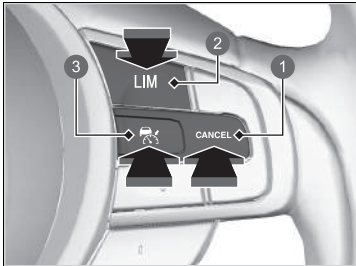

- ❶ CANCEL-knapp
- ❷ LIM-knapp
- ❸ LSF-knapp

Gör något av följande för att avbryta den adaptiva farthållaren med LSF:

- Tryck på **CANCEL**-knappen.
 - ▶ -indikatorn (grön) på mätaren ändras till -indikatorn (vit).
- Tryck på -knappen.
 - ▶ -indikatorn (grön) slocknar.
- Tryck på **LIM**-knappen.
- Tryck ner bromspedalen när fordonet rör sig framåt.
 - ▶ -indikatorn (grön) på mätaren ändras till -indikatorn (vit).

►► Så här avbryter du

Återuppta tidigare inställd hastighet: När du har avbrutit ACC med funktion för efterföljande fordon vid låg hastighet kan du aktivera ACC med funktion för efterföljande fordon vid låg hastighet med den tidigare inställda hastigheten som visas på mätaren (i grått) genom att trycka på **RES/+**-knappen även om fordonet står stilla.

När du stänger av ACC med funktion för efterföljande fordon vid låg hastighet genom att trycka på **CANCEL**-knappen eller trycka ned bromspedalen visas den tidigare inställda hastigheten på mätaren i grått.

När du trycker på **RES/+**-knappen aktiveras ACC med funktion för efterföljande fordon vid låg hastighet med visad hastighet.

När sedan -indikatorn (vit) visas och du trycker på **RES/+**-knappen medan den tidigare inställda hastigheten (i grått) inte visas, ställs den aktuella hastigheten in på samma sätt som vid användning av **SET/-**-knappen.

■ Automatisk inaktivering



Summern ljuder och ett meddelande visas på mätaren när ACC med funktion för efterföljande fordon vid låg hastighet stängs av automatiskt. Något av dessa villkor kan leda till att ACC med LSF avaktiveras automatiskt:

- Vid dåligt väder (regn, dimma, snö eller liknande)
- Om bilen framför dig inte kan detekteras.
- Om ett onormalt däcktillstånd identifieras eller om däcken slirar.
- Vid körning på bergvägar eller i terräng under en längre stund.
- Vid plötsliga ratt rörelser.
- När ABS-systemet, VSA eller CMBS aktiveras.
- När VSA-systemindikatorn tänds.
- När bilen står stilla i en mycket brant backe.
- När du aktiverar parkeringsbromsen manuellt.
- Vatten sprutas eller snö blåser från framförvarande fordon.
- Körning mot en lågt stående sol (t.ex. i gryning eller skymning).
- När det detekterade fordonet inom ACC med LSF-funktionens räckvidd är för nära ditt fordon.
- Vid snabb acceleration.
- Kamerans framsida är täckt av smuts, dimma, regn, lera, våt snö, tätningar, tillbehör, dekaler eller hinna på vindrutan.
- Fordonet är lastat med tungt bagage i bagageutrymmet eller baksätet.
- När du passerar genom en mörk plats, t.ex. en tunnel.
- När indikatorn (gul) för parkeringsbroms och bromssystem tänds.

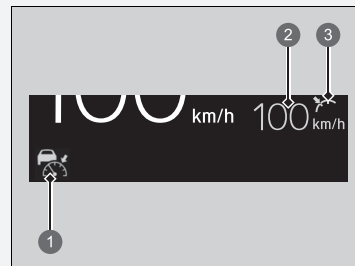
►► Så här avbryter du



- 1 Indikator (vit) för adaptiv farthållare (ACC) med funktion för efterföljande fordon vid låg hastighet
- 2 Tidigare inställd hastighet (grå)
- 3 Inställningsstatus (grå)

Den inställda hastigheten kan inte ställas in eller återupptas när ACC med LSF har stängts av med -knappen. Tryck på -knappen för att aktivera systemet och ställ sedan in önskad hastighet.

Automatisk avaktivering av ACC med LSF kan också utlösas av följande orsaker. I dessa fall kopplas parkeringsbromsen in automatiskt.

- Förarens säkerhetsbälte är inte fastspänt när bilen står stilla.
- Bilen står stilla i mer än 10 minuter.
- Kraftsystemet stängs av.

I följande fall ljuder en summer, ACC med funktion för efterföljande fordon vid låg hastighet inaktiveras och -meddelandet visas i displayen med förarinformation.

- Fordonet har upprepade gånger ansatt bromsarna för att bibehålla den inställda hastigheten (t.ex. om du kör nedför en lång backe).

System för körfältsassistans (LKAS)

Ger impulser till styrningen som hjälp att hålla kvar bilen mitt emellan de avlästa körfältsmarkeringarna och varnar taktilt, synligt och hörbart om fordonet börjar avvika från körfältet.

■ Styrningsassistans

Systemet tillsätter styrmoment så att fordonet håller sig mellan den vänstra och högra linjen i körfältet. Momentet ökar om fordonet kommer nära någon av linjerna.

■ Taktila, hörbara och synliga larm

Intensiva vibrationer i ratten, en ljudsignal och en varningsdisplay uppmärksammar dig på att fordonet är på väg ut ur ett identifierat körfält.

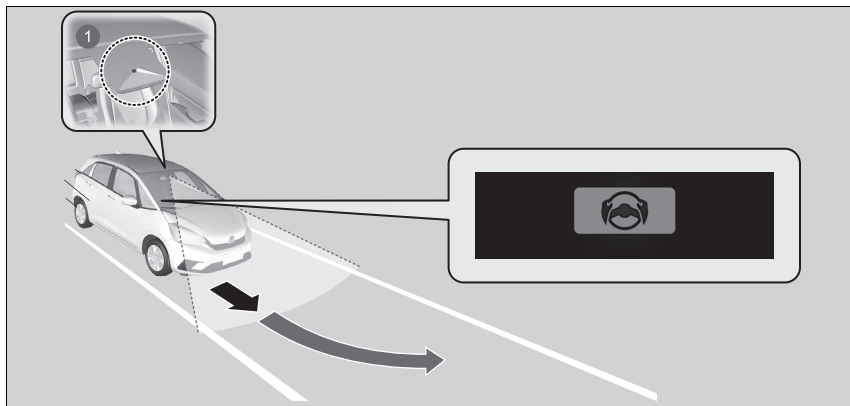

1 Främre vidvinkelkamera: Bevakar körfältslinjerna

▶▶ System för körfältsassistans (LKAS)

■ Viktiga råd om säkerhet

Körfältsassistansen är endast till för din bekvämlighet. Systemet ska inte ses som en ersättning för din kontroll över körningen. Systemet fungerar inte om du tar bort händerna från ratten eller låter bli att styra fordonet.

■ Varnings- och informationsmeddelanden på förarinformationsgränssnittet S. 125

Placera inga föremål på instrumentpanelen. Föremål kan reflekteras i vindrutan och förhindra korrekt detektering av körfälten.

LKAS varnar endast när du är på väg att byta fil utan att körriktningvisaren används. LKAS upptäcker kanske inte alla filmarkeringar eller avfarter. Precisionen varierar beroende på väder, hastighet och filmarkeringarnas skick. Det är alltid förarens ansvar att använda fordonet på ett säkert sätt och undvika kollisioner.

LKAS är bekvämt när det används på motorvägar eller flerfiliga vägar.

Du kan läsa hanteringsinformationen för kameran som ingår i detta system.

■ Främre vidvinkelkamera S. 494

LKAS kanske inte fungerar som det ska eller fungerar felaktigt under vissa förhållanden:

■ Villkor och begränsningar för LKAS S. 475

När du slår på blinkersen för att byta körfält inaktiveras systemet och återupptas när signalerna slås av.

Om du gör ett körfältsbyte utan blinkers aktiveras körfältsassistansens varningar och styrmomentet anbringas.

System för körfältsassistans (LKAS)

När systemet inte kan detektera körfält inaktiveras det tillfälligt. När ett körfält har upptäckts, återställs systemet automatiskt.

■ Körfältsupport

Hjälper till att hålla bilen i mitten av filen. När fordonet närmar sig en vit eller gul linje ökar den elektriska servostyrningen.

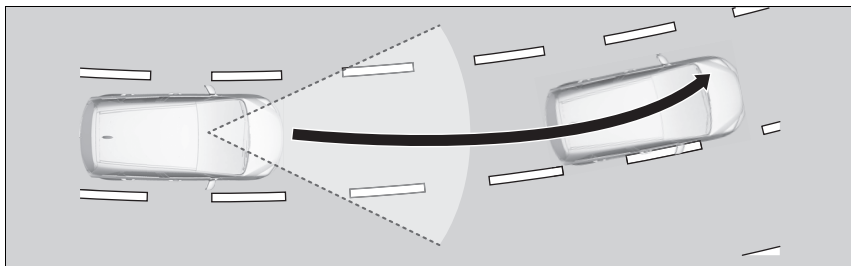

■ Filbytesvarnare

När fordonet kommer in i varningsområdet varnar LKAS dig med en lätt rattvibration samt en ljudsignal och en visuell varning.

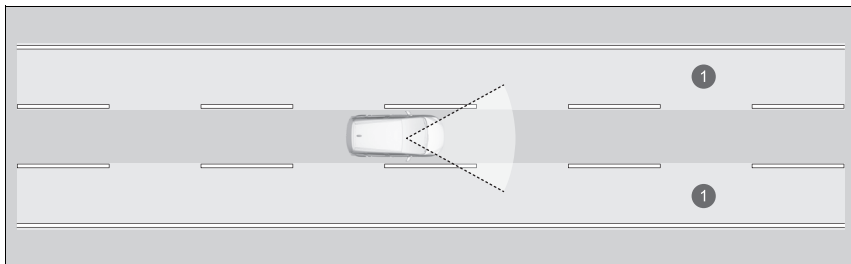

① Varningsområde

▶▶ System för körfältsassistans (LKAS)

LKAS fungerar eventuellt inte som avsett vid körning med återkommande stopp och start eller på vägar med skarpa kurvor.

När systemet kan användas

Systemet kan användas under följande förhållanden:

- Det körfält där du kör har linjer på båda sidor och fordonet ligger mitt i körfältet.
- Fordonet körs i mellan ca 72 och 180 km/h.
- Du kör på en rak eller något kurvig väg.
- Inga blinkers är påslagna.
- Torkarna arbetar inte i hög hastighet.

Hur du aktiverar systemet

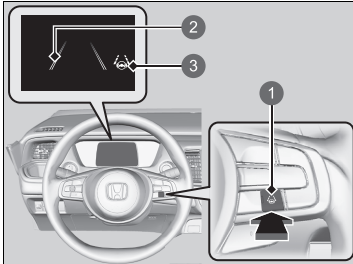

- 1 LKAS-knapp
- 2 Dubbla körfältsmarkeringar
- 3 Indikator för körfältsassistans (LKAS) (grön)

1. Tryck på LKAS-knappen.

- ▶ De dubbla körfältsmarkeringarna och indikatorn (grön) för systemet för körfältsassistans (LKAS) visas på mätaren. Systemet är aktiverat.

När systemet kan användas

Om fordonet drar åt vänster eller höger körfältslinje på grund av att systemet lägger på moment, stäng av LKAS och låt kontrollera fordonet hos en återförsäljare.

Se till att följa instruktionerna nedan för att aktivera systemet på rätt sätt.

- Håll alltid vindrutan runt kameran ren.
- Var försiktig vid rengöring av vindrutan så att du inte använder rengöringsmedlet på kameran.
- Ta inte på kameran.
- Fäst inte dekaler i området runt kameran.

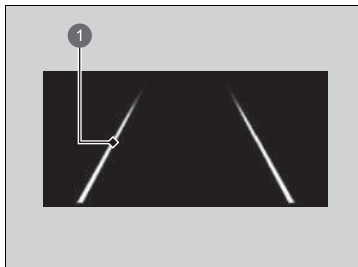

1 Körfältsmarkering

2. Håll ditt fordon nära mitten av körfältet.
 - De dubbla körfältsmarkeringarna ändras till heldragna när systemet startar och efter det att höger och vänster körfältsmarkeringar har identifierats.

■ Så här avbryter du

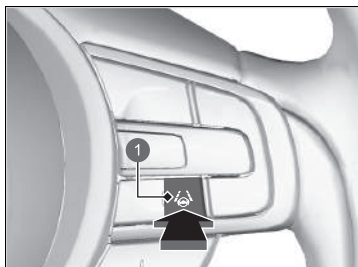

1 LKAS-knapp

Tryck på LKAS-knappen.

Körfältsassistansen avaktiveras varje gång du slår av kraftsystemet, även om du aktiverade den senaste gången du körde fordonet.

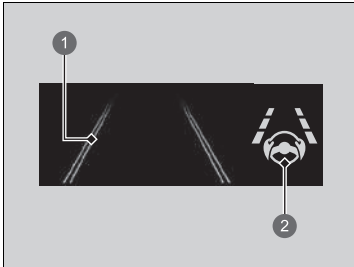

- ① Dubbla körfältsmarkeringar
- ② Indikator för körfältsassistans (LKAS) (grön)

När körfältsassistansen avbryts ändras körfältsmarkeringarna på mätaren till dubbla körfältsmarkeringar och summern ljuder (om den är aktiverad).

■ **Systemet stängs av om du:**

- Ställ in vindrutetorkarna på hög hastighet.
 - ▶ När du stänger av torkarna eller ställer in dem till **LO** återupptas LKAS.
- Sänk hastigheten till ca 64 km/h eller lägre.
 - ▶ När du ökar fordonshastigheten till ca 72 km/tim eller högre återupptas körfältsassistansen (LKAS).
- Fordonet kör till höger eller vänster om körfältet.

⌘ Systemet stängs av om du:

Du kan ändra inställningen för LKAS.
Pipet när LKAS stängs av kan aktiveras och avaktiveras.

- ⌘ **Inställningar*** S. 155
- ⌘ **Anpassade funktioner** S. 345

* Ej tillgängligt på alla modeller

■ **LKAS kan stängas av automatiskt när:**

- Systemet inte kan identifiera körfältsmarkeringar.
- Ratten vrids om snabbt.
- Du inte lyckas styra fordonet.
- Du kör i en skarp kurva.
- Du kör i en hastighet över cirka 185 km/tim.
- När avkörningsvarnarsystemet är aktiverat.

När de här villkoren inte längre uppfylls återupptas körfältsassistansen automatiskt.

■ **LKAS kan stängas av automatiskt när:**

I följande fall kan dubbla körfältsmarkeringar visas på skärmen, summern kan ljuda och LKAS kan avbrytas automatiskt:

- Kameratemperaturen blir extremt hög.
- Kameran bakom backspegeln eller området runt kameran, inklusive vindrutan, är smutsig.
- ABS- eller VSA-systemet aktiveras.

■ Villkor och begränsningar för LKAS

Systemet kanske inte upptäcker körfältsmärkningar och därför inte håller bilen i mitten av ett körfält under vissa förhållanden, bl.a. följande:

■ Miljöförhållanden

- Liten kontrast mellan körfältsmarkeringar och vägbana.
- Körning i dåligt väder (regn, dimma, snö eller liknande).
- Körning på snöig eller våt vägyta.
- Körning mot en lågt stående sol (t.ex. i gryning eller skymning).
- Skuggorna från näraliggande objekt (träd, byggnader, skyddsräcken, fordon etc.) är parallella med vita linjer (eller gula linjer).
- Plötsliga växlingar mellan ljus och mörker, som vid körning in i eller ut ur en tunnel, eller trädsuggor, byggnader etc.
- Körning på natten eller i mörka ljusförhållanden i t.ex. en tunnel (på grund av dåliga ljusförhållanden kanske körfältslinjerna eller vägbanan inte är upplysta).
- Avståndet mellan ditt fordon och framförvarande fordon är för kort och körfältslinjerna och vägytan är inte synliga.
- En stark ljusreflex mot vägbanan.

■ Vägförhållanden

- Körning på väg med tillfälliga körfältsmarkeringar.
- Svaga, flera eller varierande körfältsmarkeringar förekommer på grund av vägarbeten eller inaktuella markeringar.

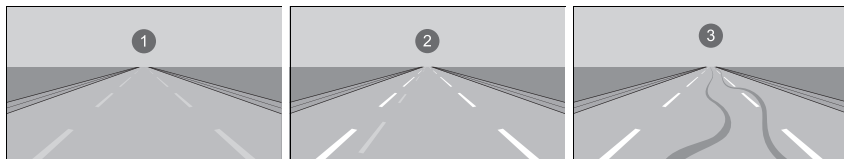

1 Blekta linjer

2 Dubblettlinjer

3 Däckspår

- Körbanan har linjer som går ihop, delar sig eller korsar varandra, t.ex. vid en korsning eller ett övergångsställe.
- Körfältsmarkeringarna är extremt smala eller breda, eller varierar sig.

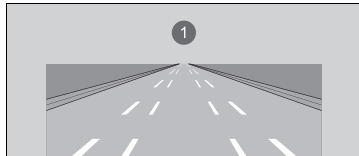

1 Mycket brett eller smalt körfält

- En del av körfältsmarkeringarna är dolda av ett föremål, t.ex. ett fordon.
- Vägen går i kuperad terräng eller fordonet närmar sig ett backkrön.
- Ditt fordon skakas kraftigt på ojämna vägytor.
- När föremål på vägen (trotoarkant, skyddsräcke, stolpar osv.) identifieras som vita linjer (eller gula linjer).
- Körning på ojämn väg eller grusväg, eller på ojämnt underlag.

- Körning på vägar med dubbla körfältsmarkeringar.
- Körning på snöiga eller hala vägar.
- Beläggningen är delvis täckt av snö eller pölar på vägen.
- Det finns en hinna av vatten eller pölar på vägytan.
- Vita markeringar (eller gula markeringar) kan inte identifieras korrekt på grund av vägförhållanden såsom kurvor, vridningar eller backar.
- Körning på grusvägar eller ojämna vägar.
- Passage genom en vägkorsning.

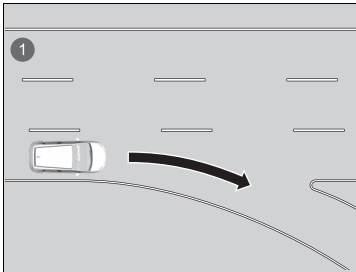

① Körfält saknar linjer i korsning

■ Fordonsförhållanden

- När belysningen är svag p.g.a. smuts som täcker strålkastarglasen, eller om det är dålig sikt på en mörk plats på grund av att strålkastarna är felaktigt justerade.
- Kamerans framsida är täckt av smuts, dimma, regn, lera, våt snö, tätningar, tillbehör, dekaler eller hinna på vindrutan.
- Körning på natten eller i mörka ljusförhållanden (i exempelvis tunnlar) med strålkastarna avstängda.
- Det finns rester från vindrutetorkarna på vindrutan.
- Onormalt däck- eller hjultillstånd (fel storlek, varierande storlek eller konstruktion, fel däcktryck, etc.).
- Fordonet lutar på grund av tungt bagage i bagageutrymmet eller i baksätena.
- Fjädringen har ändrats.
- Snökedjor är monterade.

Avkörningsförebyggande system

Uppmärksammar och hjälper dig när systemet upptäcker en risk för att ditt fordon ska korsa registrerade körfältsmarkeringar eller när det närmar sig den yttre kanten på vägbeläggningen (på väg mot gräs- eller gruskanten) eller ett upptäckt mötande fordon.

Så här fungerar systemet

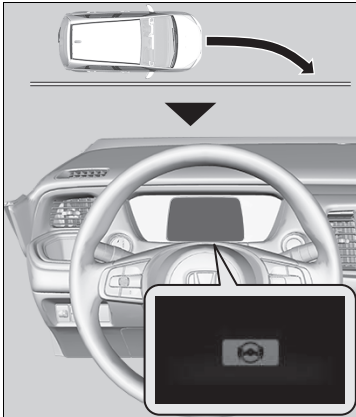

Den främre kameran som sitter högst upp på vindrutan övervakar vänster och höger körfältsmarkeringar i vitt eller gult, den yttre kanten på vägbeläggningen (där gräs och grus tar vid) eller ett upptäckt mötande fordon.

Om du närmar dig körfältsmarkeringar som har upptäckts, den yttre kanten på vägbeläggningen (där gräs och grus tar vid) eller mötande fordon när blinkers inte har använts aktiveras systemet.

- ▶ Om systemet inte upptäcker körfältsmarkeringarna (i vitt eller gult) tillhandahålls ingen assistans för att undvika mötande fordon som närmar sig. Förutom en visuell varning hjälper systemet till med styrning och varnar dig med snabba rattvibrationer för att hjälpa dig att hålla dig inom det upptäckta körfältet.

📖 **Inställningar*** S. 155

📖 **Anpassade funktioner** S. 345

Som en visuell varning visas meddelandet  på förarens informationsgränssnitt.

Avkörningsförebyggande system

Viktig säkerhetspåminnelse

Liksom alla hjälpsystem har det avkörningsförebyggande systemet begränsningar.

Alltför stor tillit till det avkörningsförebyggande systemet kan resultera i en olycka. Det är alltid ditt ansvar att hålla fordonet inom ditt körfält.

Avkörningsvarnarsystemet varnar dig när systemet upptäcker att du närmar dig den yttre kanten på vägbeläggningen (på väg mot gräs- eller gruskanten), ett mötande fordon eller är på väg in i en annan fil utan att använda blinkers.

Avkörningsvarnarsystemet upptäcker kanske inte alla körfältsmarkeringar eller varje förekomst av körfältsbyte utan att blinka.

Avkörningsvarnarsystemet kanske inte upptäcker att du närmar dig den yttre kanten på vägbeläggningen (där gräs och grus tar vid) eller ett mötande fordon.

Avkörningsvarnarsystemet kanske inte kan hjälpa dig beroende på väder, hastighet eller vägförhållanden.

Avkörningsvarnarsystemet aktiveras inte under ca. 15 sekunder efter att kraftsystemet har slagits på.

Du kan läsa hanteringsinformationen för kameran som ingår i detta system.

📖 **Främre vidvinkelkamera** S. 494

Systemet avbryter hjälpåtgärderna när du svänger på ratten för att undvika att du korsar registrerade körfältsmarkeringar eller när det närmar sig den yttre kanten på vägbeläggningen (på väg mot gräs- eller gruskanten) eller ett mötande fordon.

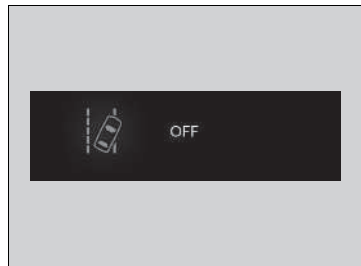

Om systemet utlöses flera gånger utan att föraren reagerar, piper systemet för att uppmärksamma dig. Efter detta avbryts avkörningsvarnarsystemets styrhjälp tillfälligt och endast varningssignalen ljuder.



Efter några minuter visas meddelandet till vänster och avkörningsvarnarsystemet är helt återställt.

Avkörningsförebyggande system

Det avkörningsförebyggande systemet kanske inte fungerar som det ska eller fungerar felaktigt under vissa förhållanden:

❏ Villkor och begränsningar för avkörningsvarnarsystemet S. 483

Vid vissa tillfällen kanske du inte märker av avkörningsvarnarsystemets funktioner på grund av att du koncentrerar dig på körningen eller på vägytans förhållanden.

Om LKAS är avstängt och du har valt **Tidig** från de anpassade alternativen via displayen med förarinformation* eller ljud-/informationsskärmen* kommer meddelandet nedan att visas om systemet har fastställt att det finns en risk för att fordonet ska korsa registrerade körfältsmarkeringar eller vägbeläggningens yttre kant (där gräs eller grus tar vid) eller mötande fordon. Men om du har valt **Normal** eller **Fördröjd** visas meddelandet bara om fordonet är på väg att korsa vägbeläggningens yttre kant eller mötande fordon.

❏ Inställningar* S. 155

❏ Anpassade funktioner S. 345

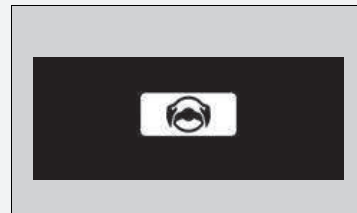

■ Så här aktiveras systemet

Systemet är redo att söka efter körfältsmarkeringar, yttre kanten på vägbeläggningen (på väg mot gräs- eller gruskanten) eller ett mötande fordon när följande villkor är uppfyllda:

- Filmarkeringarna är vita (gula).
Fordonet körs i mellan ca 72 och 180 km/h.
 - ▶ När mötande fordon är igång
Fordonet körs i mellan ca 30 och 180 km/h.
- Den yttre kanten på vägbeläggningen är gränsen för gräs eller grus.
Fordonet körs i mellan ca 30 och 180 km/h.
- Fordonet kör på en rak eller något kurvig väg.
- Inga blinkers är påslagna.
- Torkarna arbetar inte i hög hastighet.
- Fordonet accelererar eller bromsar inte och ratten vrids inte.
- Systemet fastställer att föraren inte aktivt accelererar, bromsar eller styr.

▣ Så här aktiveras systemet

Det kan hända att avkörningsvarnarsystemet automatiskt avaktiveras och indikatorn för säkerhetsassistans (gul) tänds och fortsätter lysa.

▣ Indikatorer S. 106

Det avkörningsförebyggande systemets funktion kan försämras när fordonet:

- Körs på innerkanten av en kurva eller utanför ett körfält.
- Körs i ett smalt körfält.

Avkörningsvarnarsystem På och Av

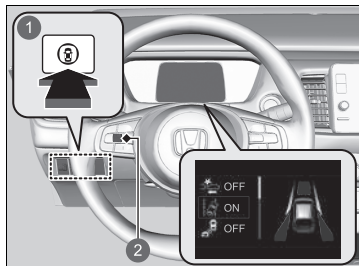

- 1 Knapp för säkerhetsassistans
- 2 Vänster väljarratt

När du slår på eller av avkörningsvarnarsystemet gör du följande.

1. Tryck på knappen för säkerhetsassistans.
2. Vrid vänster väljarratt till symbolen  och tryck på den.
 - Meddelandet visas på displayen med förarinformation när systemet slås på eller av.

Avkörningsvarnarsystemet aktiveras varje gång kraftsystemet startas även om det stängdes av senaste gången fordonet kördes.

Avkörningsvarnarsystem På och Av

Du kan även välja säkerhetsassistansinnehållet från displayen för förarinformation.

► **Förarinformationsgränssnitt** S. 141

Indikatorer för den adaptiva farthållaren (ACC) med funktionen för efterföljande fordon vid låg hastighet (gul), stabiliseringsystem (VSA), stabiliseringsystem (VSA) AV, lågt däcktrycks-/däcktrycksvarningssystemet och säkerhetsassistans (gul) kan tändas i gult och ett meddelande visas på mätaren när du ställer in effektläget till ON efter att ha anslutit 12-voltsbatteriet igen. Kör en kort sträcka i mer än 20 km/tim. Varje indikator ska då slockna. Om någon av dem inte gör det, ska du låta en återförsäljare kontrollera fordonet.

■ Villkor och begränsningar för avkörningsvarnarsystemet

Systemet kanske inte upptäcker körfältsmarkeringarna (i vitt eller gult), yttre kanten på vägbeläggningen (på väg mot gräs- eller gruskanten) eller ett mötande fordon under vissa förhållanden. Några exempel på sådana förhållanden anges nedan.

■ Miljöförhållanden

- Liten kontrast mellan körfältsmarkeringar och vägbana.
- Körning i dåligt väder (regn, dimma, snö eller liknande).
- Körning på snöig eller våt vägyta.
- Körning mot en lågt stående sol (t.ex. i gryning eller skymning).
- Skuggorna från näraliggande objekt (träd, byggnader, skyddsräcken, fordon etc.) är parallella med vita linjer (eller gula linjer).
- Plötsliga växlingar mellan ljus och mörker, som vid körning in i eller ut ur en tunnel, eller trädsuggor, byggnader etc.
- En stark ljusreflex mot vägbanan.
- Körning på natten eller i mörka ljusförhållanden i t.ex. en tunnel (på grund av dåliga ljusförhållanden är körfältslinjer, vägytan eller mötande fordon kanske inte upplysta).
- Avståndet mellan ditt fordon och framförvarande fordon är för kort och körfältslinjerna och vägytan är inte synliga.
- Vägens yttre kant omges av föremål, material o.s.v., annat än gräs eller grus.

■ Vägförhållanden

- Körning på väg med tillfälliga körfältsmarkeringar.
- Svaga, flera eller varierande körfältsmarkeringar förekommer på grund av vägarbeten eller inaktuella markeringar.
- Körbanan har linjer som går ihop, delar sig eller korsar varandra, t.ex. vid en korsning eller ett övergångsställe.
- Körfältsmarkeringarna är extremt smala eller breda, eller varierar sig.
- En del av körfältsmarkeringarna är dolda av ett föremål, t.ex. ett fordon.
- Vägen går i kuperad terräng eller fordonet närmar sig ett backkrön.
- Ditt fordon skakas kraftigt på ojämna vägytor.
- När föremål på vägen (trottoarkant, skyddsräcke, stolpar osv.) identifieras som vita linjer (eller gula linjer).
- Körning på ojämn väg eller grusväg, eller på ojämnt underlag.
- Vid körning på vägar med dubbla körfältslinjer.
- Körning på snöiga eller hala vägar.
- Passage genom en vägkorsning.
- Beläggningen är endast delvis synlig på grund av snö eller polar på vägen.
- Körning på grusvägar eller ojämna vägar.
- Vita markeringar (eller gula markeringar) kan inte identifieras korrekt på grund av vägförhållanden såsom kurvor, vridningar eller backar.

■ Fordonsförhållanden

- När belysningen är svag p.g.a. smuts som täcker strålkastarglasen, eller om det är dålig sikt på en mörk plats på grund av att strålkastarna är felaktigt justerade.
- Kamerans framsida är täckt av smuts, dimma, regn, lera, våt snö, tätningar, tillbehör, dekal eller hinna på vindrutan.
- Körning på natten eller i mörka ljusförhållanden (i exempelvis tunnlar) med strålkastarna avstängda.
- När föraren manövrerar bromspedalen och ratten.
- Det finns rester från vindrutetorkarna på vindrutan.
- Onormalt däck- eller hjultillstånd (fel storlek, varierande storlek eller konstruktion, fel däcktryck, etc.).
- Fordonet lutar på grund av tungt bagage i bagageutrymmet eller i baksätena.
- Snökedjor är monterade.
- Fjädringen har ändrats.

■ Exempel på begränsningar i upptäckt som beror på förhållanden hos mötande fordon

- Det mötande fordonet eller framförvarande fordon är ställt i sidled.
- Det mötande fordonet kör plötsligt in framför dig.
- När det mötande fordonet smälter in i bakgrunden, vilket förhindrar systemet från att känna igen det.
- Strålkastarna på mötande fordon är tända på ena sidan eller är inte tända alls på en mörk plats.
- Avståndet mellan ditt fordon och mötande fordon är för kort.
- En del av det mötande fordonet är inte synligt på grund av framförvarande fordon.
- Det finns flera mötande körfält eller svängande körfält.
- Fordonet i angränsande körfält är parkerat eller rör sig i en mycket låg hastighet.

■ **Exempel på andra begränsningar för detektering eller systemfunktion**

- När mötande fordon har en speciell form.
- När kameran inte korrekt kan identifiera formen på det mötande fordonet.

■ **Liten risk för en kollision**

Avkörningsvarnarsystemet kan aktiveras under följande förhållanden.

- Vid körning i kurvor kommer ditt fordon till ett läge där ett mötande fordon är rakt framför dig.

Trafikskyltsinformation

Påminner dig om vägsyltsinformation, t.ex. den aktuella hastighetsgränsen och att omkörning är förbjuden, som ditt fordon just har passerat och som visas på mätaren.

■ Så här fungerar systemet

När kameran, som sitter bakom backspegeln, upptäcker trafikskyltar under körningen visar systemet dem som identifieras som avsedda för ditt fordon. Skylltikonen visas tills fordonet når förutbestämda tids- och avståndvärden.

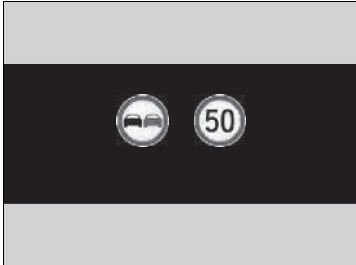

Skylltikonen kan även växla till en annan eller försvinna när:

- Hastighetsbegränsningen upphör eller andra angivna gränsvärden nås.
- Fordonet kör in på/lämnar motorväg eller motortrafikled.
- Du svänger med blinkers påslagen i en korsning.

☒ Trafikskyltsinformation

Syftet med systemet är att känna igen de vägmärken som uppfyller Wienkonventionens standarder. Alla vägmärken kanske inte visas, men märken som står vid vägrenar bör inte ignoreras. Systemet fungerar inte för vägmärken i alla länder, och inte heller i alla situationer.

Lita inte för mycket på systemet. Kör alltid med lämplig hastighet för rådande vägförhållanden.

Applicera aldrig en film eller fäst några föremål på vindrutan om de kan hindra kamerans siktfält och leda till att systemet fungerar på ett onormalt sätt.

Repor, sprickor och andra skador på vindrutan inom kamerans siktfält kan göra att systemet fungerar på ett onormalt sätt. Om detta inträffar rekommenderar vi att vindrutan byts ut mot en originalvindruta från Honda. Även mindre reparationer inom kamerans siktfält eller montering av en vindruta som inte är originalutrustning kan orsaka att systemet fungerar på ett onormalt sätt. Efter byte av vindrutan ska en återförsäljare kalibrera om kameran. Rätt kalibrering av kameran är nödvändig för att systemet ska fungera på rätt sätt.

Trafikmärkesigenkänningsystemet aktiveras inte under ca 15 sekunder efter att kraftsystemet har slagits på.

Om systemet inte upptäcker trafikskyltar medan du kör kan följande bild visas.

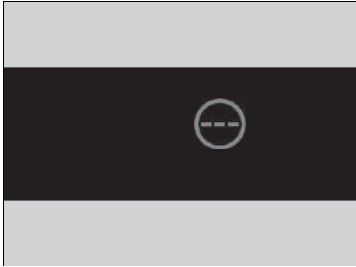

▶▶ Trafikskyltsinformation

För att minska risken för att höga innetemperaturer leder till att kamerans avkänningsystem stängs av, bör du parkera fordonet på en skuggig plats eller placera fordonet så att dess framruta inte utsätts för solljus. Täck inte över kamerahuset om solskydd används.

Om kameran övertäcks kan värmen koncentreras på den.

Du kan läsa hanteringsinformationen för kameran som ingår i detta system.

📖 **Främre vidvinkelkamera** S. 494

☒ Trafikskyltsinformation

Om fordonet överskrider den detekterade hastighetsgränsen blinkar en ikon som representerar skylten med hastighetsgränsen för det aktuella området på displayen.

- ☒ **Inställningar*** S. 155
- ☒ **Anpassade funktioner** S. 345

Systemets förmåga att korrekt informera föraren om hastighetsgränsen är beroende av vissa villkor, t.ex. enheterna på trafikskylten samt fordonets hastighet och färdriktning. I vissa fall kan systemet visa falska varningar eller annan felaktig information.

- ☒ **Trafikskyltsinformation – villkor och begränsningar** S. 490

Enheten för hastighetsgränser (mph eller km/h) varierar från land till land. Trafikmärkesigenkänningsystemet kanske inte fungerar korrekt precis efter att du har kört in i ett land med andra enheter än i det land som du lämnade.

- ☒ **Ändra enheter** S. 153
- ☒ **Inställningar*** S. 155
- ☒ **Anpassade funktioner** S. 345

* Ej tillgängligt på alla modeller

Trafikskyltsinformation – villkor och begränsningar

Trafikskyltsinformationen kanske inte kan känna igen en trafikskylt i följande fall.

Miljöförhållanden

- Körning mot en lågt stående sol (t.ex. i gryning eller skymning).
- En stark ljusreflex mot vägbanan.
- Körning på natten eller i mörka områden som långa tunnlar.
- Körning i dåligt väder (regn, dimma, snö eller liknande).
- Plötsliga växlingar mellan ljus och mörker, som vid körning in i eller ut ur en tunnel, eller trädkuggor, byggnader etc.
- Vatten sprutas eller snö blåser från framförvarande fordon.

Vägförhållanden

- Ditt fordon skakas kraftigt på ojämna vägytor.

Fordonsförhållanden

- När belysningen är svag p.g.a. smuts som täcker strålkastarglasen, eller om det är dålig sikt på en mörk plats på grund av att strålkastarna är felaktigt justerade.
- Kamerans framsida är täckt av smuts, dimma, regn, lera, våt snö, tätningar, tillbehör, dekaler eller hinna på vindrutan.
- Det finns rester från vindrutetorkarna på vindrutan.
- Onormalt däck- eller hjultillstånd (fel storlek, varierande storlek eller konstruktion, fel däcktryck etc.).
- Fordonet lutar på grund av tungt bagage i bagageutrymmet eller i baksätena.
- Fjädringen har ändrats.
- Snökedjor är monterade.
- Körning på natten eller i mörka ljusförhållanden (i exempelvis tunnlar) med strålkastarna avstängda.

Trafikskyltsinformation – villkor och begränsningar

Vid felfunktion hos trafikmärkesigenkänningsystemet visas  på mätaren. Låt en återförsäljare kontrollera fordonet om meddelandet inte försvinner.

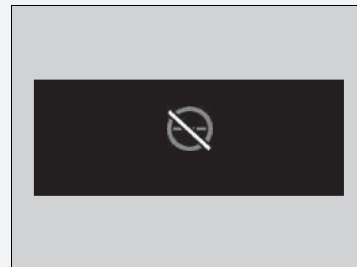

■ Trafikskyltens position eller skick.

- Skylten är på en plats där den är svår att hitta.
- Skylten är placerad långt bort från ditt fordon.
- Skylten sitter där det är svårt för strålkastarna att nå.
- Skylten sitter i ett hörn eller i en vägkurva.
- Skylten är blekt eller böjd.
- Skylten är vriden eller skadad.
- Skylten är täckt med lera, snö eller frost.
- En del av skylten döljs av träd eller är i skuggan av ett fordon eller annat föremål.
- Ljus (t.ex. en gatlykta) reflekteras i skyltens yta, eller så är den dold i skuggor.
- Skylten är för ljus eller för mörk (elektriska skyltar).
- Små skyltar (extraskyltar etc).

■ Andra förhållanden

- När du kör i hög hastighet.

Trafikmärkesigenkänningsystemet kan fungera felaktigt och t.ex. visa ett vägmärke som inte följer aktuella bestämmelser för vägen eller inte existerar i följande fall:

- ▶ Vad gäller skyltar för hastighetsbegränsning kan den visa högre eller lägre hastighet än den faktiska hastighetsbegränsningen.
- Det finns en kompletterande skylt med ytterligare information, exempelvis väder, tid, fordonstyp o.s.v.
- Siffrorna på skylten är svåra att läsa (elektrisk skylt, siffrorna på skylten är suddiga o.s.v.).
- Skylten är placerad i närheten av det körfält du kör i trots att den inte avser ett körfält, t.ex. en hastighetsbegränsningsskylt placerad i korsningen mellan sidoväg och huvudled.
- Det finns saker som liknar kända föremål i färg och form (liknande skylt, elektrisk skylt, skylttavla, konstruktion etc.).

■ Skyltar som visas på mätaren

Två vägsyltar kan samtidigt visas bredvid varandra när de upptäcks. Ikonen för hastighetsbegränsningsskylten visas på skärmbildens högra halva. Ikonen för omkörningsförbudsskylten visas till vänster. Eventuellt ytterligare skyltar som visar hastighetsgräns baserad på väder (snö, osv.) eller bestämd tidsperiod kan visas på endera sidan.



- ① Skylten "Omkörning förbjuden"*1
- ② Hastighetsbegränsningsskylt
- ③ Extra hastighetsbegränsningsskylt beroende på förhållanden*2
- ④ Hastighetsbegränsningsskylt

Beroende på situation kan *1 bytas ut mot *2, eller *2 kan visas på höger sida.

Främre vidvinkelkamera

Kameran, som används i system som körfältsassistans (LKAS), avkörningsvarnare, adaptiv farthållare (ACC) med funktion för efterföljande fordon vid låg hastighet, trafikskyltsinformation och det kollisionminimerande bromssystemet (CMBS), är framtagen för att detektera föremål som utlöser något av systemens funktioner.

Kamerans placering och tips för manövrering

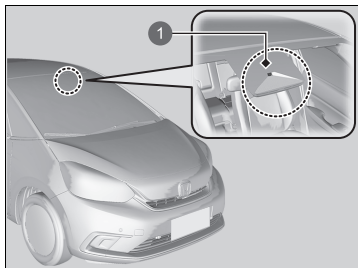

1 Främre vidvinkelkamera

Denna kamera är placerad bakom backspegeln.

För att minska risken för att höga innertemperaturer leder till att kamerans avkänningsystem stängs av bör du parkera fordonet på en skuggig plats eller placera fordonet så att dess framruta inte utsätts för solljus. Täck inte över kamerahuset om solskydd används. Om kameran övertäcks kan värmen koncentreras på den.

Främre vidvinkelkamera

Applicera aldrig en film eller fäst några föremål på vindrutan, motorhuvn eller frontgrillen som kan hindra kamerans sikt och leda till att systemet fungerar på ett onormalt sätt. Repor, sprickor och andra skador på vindrutan inom kamerans siktfält kan göra att systemet fungerar på ett onormalt sätt. Om detta inträffar rekommenderar vi att vindrutan byts ut mot en originalvindruta från Honda. Även mindre reparationer inom kamerans siktfält eller montering av en vindruta som inte är originalutrustning kan orsaka att systemet fungerar på ett onormalt sätt. Efter byte av vindrutan ska en återförsäljare kalibrera om kameran. Rätt kalibrering av kameran är nödvändig för att systemet ska fungera på rätt sätt.

Placera inga föremål ovanpå instrumentpanelen. De kan speglas i vindrutan och hindra systemet från att urskilja körfältslinjerna på rätt sätt.

» Främre vidvinkelkamera

Om meddelandet  visas:

- Använd klimatanläggningen för att kyla ned kupén och använd vid behov även defrosterläge med luftflödet riktat mot kameran.
- Starta körningen så att vindrutans temperatur sänks och området runt kameran svalnar.

Om meddelandet  visas:

- Parkera fordonet på en säker plats och rengör vindrutan. Om meddelandet inte försvinner när du har rengjort vindrutan och kört en stund ska fordonet kontrolleras av en återförsäljare.

Bromssystem

■ Parkeringsbroms

Använd parkeringsbromsen så att fordonet inte kommer i rörelse när det står parkerat. När parkeringsbromsen är aktiverad kan du lossa den manuellt eller automatiskt.



1 Parkeringsbromsreglage

■ Aktivera parkeringsbromsen

Den elektriska parkeringsbromsen kan aktiveras varje gång fordonet har 12 V-batteriström, oavsett vilket effektläge som är valt.

Dra den elektriska parkeringsbromsens reglage uppåt försiktigt och ordentligt.

- ▶ Lampan i reglaget tänds.
- ▶ Indikatorn (röd) för parkeringsbroms och bromssystem tänds.



1 Parkeringsbromsreglage

■ Lossa parkeringsbromsen

Effektläget måste vara på ON för att den elektriska parkeringsbromsen ska kunna lossas.

1. Trampa på bromspedalen.
2. Tryck på den elektriska parkeringsbromsens reglage.
 - ▶ Indikatorn i reglaget slocknar.
 - ▶ Indikatorn (röd) för parkeringsbroms och bromssystem släcks.

Manuellt lossande av parkeringsbromsen med reglaget gör att fordonet kan sättas i igång långsamt och utan ryck vid start i brant nedförsbacke.

» Bromssystem

När du trampar på bromspedalen kan du höra ett surrande ljud från motorrummet. Detta beror på att bromssystemet är i drift, och det är normalt.

» Parkeringsbroms

Det kan höras från området vid bakhjulen att den elektriska parkeringsbromsen aktiveras när du aktiverar eller lossar parkeringsbromsen. Detta är normalt.

Bromspedalen kan röra sig något när det elektriska parkeringsbromssystemet aktiverar eller lossar parkeringsbromsen. Detta är normalt.

Du kan inte aktivera eller lossa parkeringsbromsen om 12 V-batteriet är urladdat.

🔧 **Om 12 V-batteriet är urladdat** S. 608

Om du drar upp och håller kvar den elektriska parkeringsbromsens reglage under körning aktiveras bromsarna på alla fyra hjulen av servobromssystemet tills fordonet stannar. Den elektriska parkeringsbromsen aktiveras sedan och omkopplaren bör släppas.

■ Automatiska parkeringsbromsens funktion

Om den automatiska parkeringsbromsens funktion har aktiverats:

- Parkeringsbromsen aktiveras automatiskt när du ställer effektläget på OFF.
- För att bekräfta att parkeringsbromsen är aktiverad kontrollerar du om indikatorn för parkeringsbroms och bromssystem (röd) lyser.

🔍 **Aktivera och inaktivera den automatiska parkeringsbromsen** S. 498

■ Att lossa automatiskt

När gaspedalen trycks ner lossar parkeringsbromsen.

Använd gaspedalen för att lossa parkeringsbromsen när du startar fordonet i uppförsbacke eller i trafikstockning.

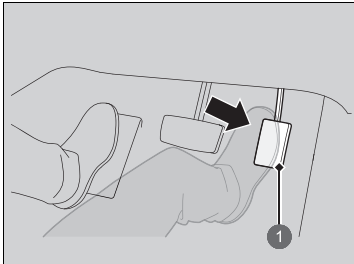

① Gaspedal

Du kan släppa parkeringsbromsen automatiskt när:

- Du har tagit på bilbältet på förarplats.
- Kraftsystemet är påslaget.
- Växelspaken inte är i **P** eller **N**.

Tryck lätt på gaspedalen.

I en backe kan det krävas mer tryck på gaspedalen för att frigöra den.

- Indikatorn (röd) för parkeringsbroms och bromssystem släcks.

🔍 Parkeringsbroms

I följande situationer aktiveras parkeringsbromsen automatiskt.

- När fordonet står stilla i mer än 10 minuter medan ACC med LSF är aktiverat.
- När förarens säkerhetsbälte inte är fastspänt och fordonet stoppats automatiskt av ACC med LSF.
- När kraftsystemet stängs av medan ACC med LSF är aktiverad.
- När fordonet stannar med den automatiska bromshållningen aktiverad under mer än 10 minuter.
- När förarens säkerhetsbälte inte är fastspänt medan fordonet står stilla och bromstrycksfunktionen är aktiverad.
- När kraftsystemet stängs av medan bromstrycksfunktionen är aktiverad.
- När det finns ett problem med bromstrycksfunktionen medan den är aktiverad.

Om parkeringsbromsen inte kan lossas automatiskt, lossa den då manuellt.

När bilen körs i uppförsbacke kan gaspedalen behöva tryckas in längre för att den elektriska parkeringsbromsen ska lossas automatiskt.

■ Aktivera och inaktivera den automatiska parkeringsbromsen

Med effektläget ställt på ON utför du följande steg för att antingen aktivera eller inaktivera den automatiska parkeringsbromsen.

1. Ställ växelväljaren i läge **[P]**.
2. Utan att trampa på bromspedalen drar du upp den elektriska parkeringsbromsens omkopplare.
 - Kontrollera att indikatorn för parkeringsbromsen och bromssystemet har tänts.
3. Dra upp och håll fast parkeringsbromsens reglage. När du hör ett pipande ljud släpper du reglaget och inom tre sekunder drar du upp och håller kvar reglaget igen.
4. När du hör ett ljud som anger att proceduren är klar släpper du reglaget.
 - Två pip indikerar att funktionen har aktiverats.
 - Ett pip indikerar att funktionen har inaktiverats.
 - När du har slutfört aktiveringen av funktionen, förblir parkeringsbromsen aktiverad när du stängt av kraftsystemet.
 - För att bekräfta att parkeringsbromsen är aktiverad kontrollerar du om indikatorn för parkeringsbroms och bromssystem (röd) lyser.

Om du tillfälligt behöver avaktivera funktionen när fordonet ska bogseras. Du kan följa den metod som beskrivs nedan.

1. Trampa ned bromspedalen och stanna fordonet.
2. Vrid effektläget till OFF och tryck sedan inom 2 sekunder ned den elektriska parkeringsbromsens omkopplare.
 - Inställningar för aktivering och inaktivering av funktionen påverkas inte.
 - Innan du tillfälligt avaktiverar denna funktion ser du till att först stänga av det automatiska bromshållningssystemet.
 - För att bekräfta att parkeringsbromsen är aktiverad kontrollerar du om indikatorn för parkeringsbroms och bromssystem (röd) lyser.

►► Parkeringsbroms

Parkeringsbromsen kan inte lossas automatiskt om följande indikatorer lyser:

- Felindikeringslampa
- Indikator för transmissionssystem

Parkeringsbromsen kan kanske inte lossas automatiskt om följande indikatorer lyser:

- Indikator för kraftsystem
- Indikator för parkeringsbroms och bromssystem (röd)
- VSA-systemets indikator
- **ABS**-indikator
- SRS-systemets indikator (krockkuddar)

►► Aktivera och inaktivera den automatiska parkeringsbromsen

I kallt klimat kan parkeringsbromsen frysa om den dras åt.

När du parkerar fordonet ska du kila fast hjulen och se till att den automatiska parkeringsbromsen är inaktiverad.

Dessutom, när du låter fordonet passera genom en automatisk biltvätt eller när fordonet bogseras, ska du avaktivera den automatiska parkeringsbromsen och lämna parkeringsbromsen lossad.

Fotbroms

Fordonet är utrustat med skivbromsar på samtliga fyra hjulen. Nödbromssystemet ökar bromskraften när du trampar hårt på bromsen i en nödsituation. Det låsningsfria bromssystemet (ABS) hjälper dig att behålla kontrollen över fordonet vid mycket hårda inbromsningar.

➤ **Nödbromssystemet** S. 504

➤ **Låsningsfritt bromssystem (ABS)** S. 503

☒ Fotbroms

Kontrollera bromsarna om du kört i djupt vatten eller om det har stått vatten på gatorna eller vägbanan. Torka vid behov bromsarna genom att trampa lätt på bromspedalen flera gånger.

Om bromsarna gnisslar hela tiden (metallfriktion) när du bromsar ska du byta bromsbelägg. Låt din återförsäljare kontrollera fordonet.

Om du bromsar hela tiden när du kör i en lång nedförsbacke finns det risk för att bromsarna överhettas, vilket försämrar bromseffekten. Tillämpa regenerativ bromsning genom att ta bort foten från gaspedalen och växla till läge **B**.

Låt inte foten vila på bromspedalen när du kör eftersom beläggen då slits i förtid, vilket försämrar deras bromsverkan och förkortar beläggens livslängd. Det förvirrar även bakomvarande trafikanter.

Automatisk bromshållning

Håller bromsen ansatt efter det att bromspedalen släppts upp och tills gaspedalen trycks ned. Du kan använda det här systemet för tillfälliga fordonsstopp, till exempel vid trafikljus eller i köer.

Slå på systemet

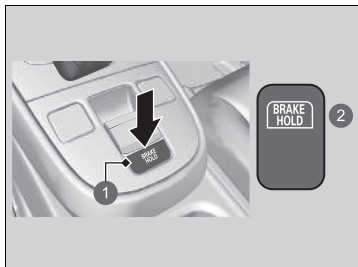

- 1 Knapp för automatisk bromshållning
- 2 Tänds

Fäst säkerhetsbältet ordentligt och starta sedan kraftsystemet. Tryck på knappen för det automatiska bromshållningssystemet.

- Det automatiska bromshållningssystemets indikator tänds. Systemet är påslaget.

Automatisk bromshållning

⚠ VARNING

Aktiveringen av det automatiska bromshållningssystemet i branta backar eller på hala vägar kan ändå få fordonet att komma i rörelse om du tar bort foten från bromspedalen.

Om ett fordon oväntat kommer i rörelse kan det orsaka en kollision med allvarliga personskador eller dödsfall som följd.

Aktivera aldrig det automatiska bromshållningssystemet och förlita dig inte på att det ska hindra fordonet från att komma i rörelse när fordonet stannats i en brant backe eller på hal väg.

⚠ VARNING

Användning av det automatiska bromshållningssystem när fordonet parkeras kan resultera i att fordonet oväntat kommer i rörelse.

Om fordonet oväntat kommer i rörelse kan det orsaka en kollision med allvarlig skada eller dödsfall som följd.

Lämna aldrig fordonet när bromsningen tillfälligt sker med det automatiska bromshållningssystemet, och parkera alltid fordonet genom föra växelspaken till **P** och aktivera parkeringsbromsen.

■ Aktivera systemet

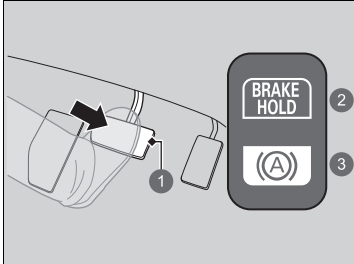

- ① Bromspedal
- ② På
- ③ Tänds

Tryck ned bromspedalen för att stanna helt. Växelspaken får inte vara i läge **P** eller **R**.

- Den automatiska bromshållningens indikator tänds. Bromsningen kvarstår i upp till 10 minuter.
- Släpp upp bromspedalen efter det att den automatiska bromshållningens indikator tänds.

■ Avbryt systemet

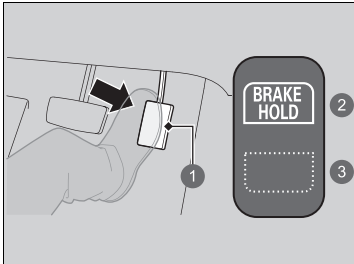

- ① Gaspedal
- ② På
- ③ Slocknar

Tryck på gaspedalen när växelspaken är i ett annat läge än **P** eller **N**. Systemet är avaktiverat och fordonet börjar röra sig.

- Indikatorn för den automatiska bromshållningen släcks. Systemet fortsätter att vara på.

■ Systemet stängs automatiskt av när:

- Du aktiverar parkeringsbromsen.
- Du trycker ned bromspedalen och sätter växelväljaren i läge **P** eller **R**.

■ Systemet inaktiveras automatiskt och parkeringsbromsen aktiveras när:

- Bromsning hålls i mer än 10 minuter.
- Förarens bilbälte inte är fastspänt.
- Kraftsystemet stängs av.
- Det uppstår problem med det automatiska bromshållningssystemet.

■ Stänga av det automatiska bromshållningssystemet

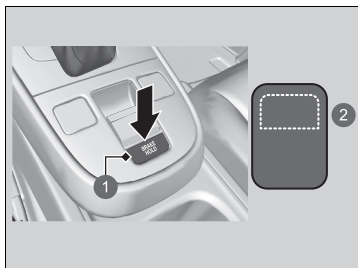

- 1 Knapp för automatisk bromshållning
- 2 Slocknar

När systemet är på, tryck igen på knappen för det automatiska bromshållningssystemet.

- Indikatorn för det automatiska bromshållningssystemet släcks.

Om du vill stänga av det automatiska bromshållningssystemet när systemet är i drift, tryck på knappen för det automatiska bromshållningssystemet med bromspedalen nedtryckt.

»Automatisk bromshållning

När systemet är aktiverat kan du stänga av kraftsystemet eller parkera fordonet på samma sätt som vanligt.

» **Vid stillastående** S. 506

Om systemet är på eller systemet aktiveras stängs den automatiska bromshållningen av när kraftsystemet stängs av.

»Stänga av det automatiska bromshållningssystemet

Stäng av det automatiska bromshållningssystemet innan du kör in i en automatisk bilvätt.

Det kan höras ett arbetsljud om fordonet körs när det automatiska bromshållningssystemet är i funktion.

Låsningfritt bromssystem (ABS)

ABS

Hindrar hjulen från att låsas och hjälper dig att behålla styrförmågan genom att bromsarna pumpas snabbt, mycket snabbare än vad du själv kan göra.

Den elektroniska bromskraftfördelningen (EBD), som är en del av ABS-systemet, fördelar bromskraften mellan de främre och bakre hjulen efter bilens viktfördelning.

Du bör själv aldrig pumpbromsa. Låt ABS göra jobbet genom att trampa hårt och stadigt på bromspedalen. Detta kallas ibland "stampa och styr".

■ ABS-funktionen

Bromspedalen pulserar något när ABS-funktionen arbetar. Tryck ned bromspedalen och håll ned den ordentligt. På torr asfalt måste du trampa väldigt hårt innan ABS aktiveras. Men på snö eller is kan du omedelbart känna ABS aktiveras.

ABS kan aktiveras när du trampar ner bromspedalen vid körning på:

- våta eller snötäckta vägar
- stenbelagda vägar
- vägar med ojämna ytor, såsom djupa gropar, sprickor, manluckor etc.

När fordonets hastighet är lägre än 10 km/h upphör ABS-funktionen.

» Låsningfritt bromssystem (ABS)

OBS!

Det finns risk för att ABS-systemet inte fungerar ordentligt om du använder däck av fel typ eller storlek.

Om **ABS**-indikatorn tänds under körning kan det bero på att har uppstått ett problem i systemet.

Den normala bromsfunktionen påverkas inte, men det kan hända att de låsningsfria bromsarna (ABS) inte fungerar. Låt snarast en återförsäljare kontrollera fordonet.

ABS är inte konstruerat för att minska tiden eller stoppsträckan som krävs för bilen att stanna: Det är konstruerat för att förhindra att bromsarna låser sig, vilket kan leda till sladd och förlorad styrförmåga.

Under följande förhållanden kan stoppsträckan bli längre jämfört med ett fordon utan ABS:

- Du kör på gropigt eller ojämnt underlag som grus eller snö.
- Däcken är utrustade med snökedjor.

Följande kan iakttas med ABS-systemet:

- Motorljud kommer från motorrummet när bromsarna ansätts eller när systemkontroller utförs efter att kraftsystemet har startats och när fordonet accelererar.
- Vibrationer i bromspedalen eller fordonskarossen när ABS aktiveras.

Dessa vibrationer och ljud är normala för ABS-system och är ingen anledning till oro.

Nödbromssystemet

Systemet är avsett att generera större bromseffekt vid hård inbromsning i en nödsituation.

■ Nödbromssystemets funktion

Trampa hårt på bromspedalen för effektivare bromsning.

När nödbromsen arbetar kan det hända att pedalen vrider sig något och ett ljud kan höras. Detta är normalt. Fortsätt hålla pedalen stadigt nedtryckt.

Nödbromsljus (ESS)

Aktiveras när du bromsar hårt vid körning i 60 km/tim eller fortare för att varna bakomvarande förare om plötslig inbromsning genom snabbt blinkande varningsblinkers. Det kan varna förarna bakom dig så att de vidtar åtgärder för att undvika kollision med ditt fordon.

■ När systemet aktiveras:

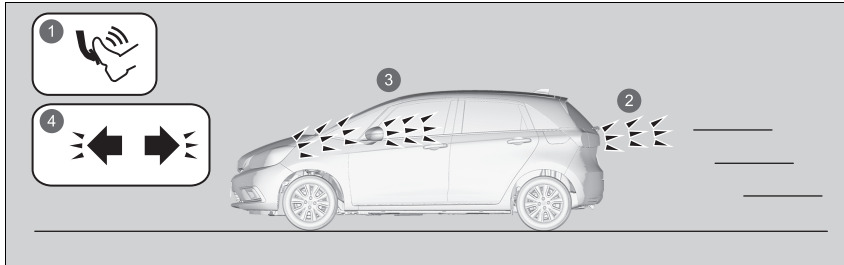

- ① Hård inbromsning
- ② Bromsljusen tänds
- ③ Varningsblinkersens blinkar
- ④ Varningsindikatorerna blinkar

Varningsblinkersens slutar blinka i följande fall:

- Du släpper bromspedalen.
- ABS-systemet inaktiveras.
- Fordonets inbromsningshastighet mattas av.
- Du trycker på knappen för fordonets varningsblinkers.

▣ Nödbromsljus (ESS)

Nödstoppsignalen är inte ett system som kan förhindra eventuella påkörningar bakifrån vid hårda inbromsningar. Den blinkar med varningsblinkersens när du gör en hård inbromsning. Du bör alltid undvika hård inbromsning om det inte är absolut nödvändigt.

Nödstoppsignalen aktiveras inte med knappen för bilens varningsblinkers.

Om ABS-slutar fungera under en viss tid under bromsningen kan det hända att nödstoppsignalen inte aktiveras alls.

Vid stillastående

1. Tryck ned bromspedalen med kraft.
2. Med bromspedalen nedtryckt, dra upp den elektriska parkeringsbromsens reglage långsamt, hela vägen.
3. Ändra växelläge till **P**.
4. Stäng av kraftsystemet.
 - ▶ Indikatorn för parkeringsbroms och bromssystem släcks efter cirka 30 sekunder.

Aktivera alltid den elektriska parkeringsbromsen, särskilt om du parkerar i en sluttning.

» Parkera fordonet

VARNING

Fordonet kan rulla iväg om du lämnar det utan att kontrollera att parkeringsläget är ilagt.

Ett fordon som rullar iväg kan orsaka en kollision med allvarliga personskador eller dödsfall som följd.

Håll alltid foten på bromspedalen tills du har kontrollerat att **P** visas på växellägesindikatorn.

Parkera inte i närheten av lättantändligt material, som torrt gräs, olja eller timmer.
Värmen från avgasröret kan orsaka brand.

»» Vid stillastående

OBS!

Följande kan skada drivlinan:

- Gas- och bromspedalen trampas ner samtidigt.
- Växling till **P** innan fordonet stannat helt.

Håll inte fordonet i en uppførsbacke genom att trampa ner gaspedalen.

Det kan få kraftsystemet att överhettas och gå sönder.

I extremt kallt väder kan parkeringsbromsen frysa om den aktiveras. Aktivera inte parkeringsbromsen om sådana temperaturer förväntas, men om du parkerar i en backe ska du antingen vrida framhjulen så att de kommer i kontakt med trottoaren eller blockera hjulen för att förhindra att fordonet rör sig. Om du inte vidtar någon säkerhetsåtgärd kan fordonet rulla på ett oväntat sätt, vilket kan leda till en olycka.

Parkeringssensorsystem*

Hörn- och mittersensorerna övervakar hinder runt fordonet och ljudsignalen och summern, displayen med förarinformation och ljud-/informationsskärmen ger dig information om det ungefärliga avståndet mellan fordonet och hindret.

■ Sensorernas placering och räckvidd

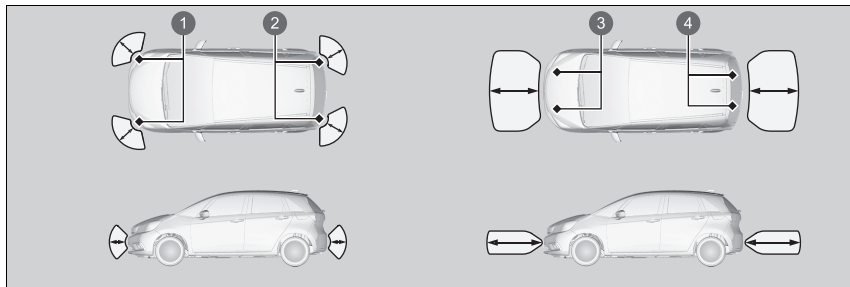

- 1 Främre hörnsensorer
- 2 Bakre hörnsensorer
- 3 Främre mittersensorer
- 4 Bakre mittersensorer

►► Parkeringssensorsystem*

Även om du har aktiverat parkeringssensorerna ska du alltid kontrollera att det inte finns några hinder i närheten av fordonet innan du parkerar.

Det är inte säkert att systemet fungerar tillfredsställande under följande förhållanden:

- Sensorerna är täckta med snö, is, lera eller smuts.
- Fordonet står på ett ojämnt underlag, t.ex. gräs, en vägbula eller en kulle.
- Efter att fordonet körts i varm eller kall väderlek.
- Systemet påverkas av elektronisk utrustning som genererar ultraljudsvågor.
- Efter körning i dåligt väder.

Det kan hända att systemet inte upptäcker:

- tunna eller låga föremål
- ljudvågsabsorberande material som snö, bomull eller skumgummi
- föremål precis under stötfångaren.

Placera inga tillbehör på eller runt sensorerna.

När du vrider effektläget till ON aktiveras systemet med den senast valda inställningen.

■ Aktivering och inaktivering av parkeringssensorsystemet

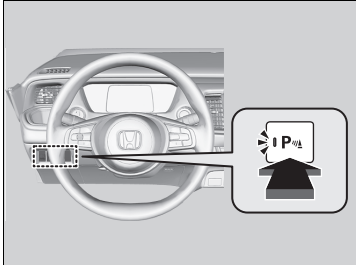

När effektläget står på ON trycker du på parkeringssensorknappen för att slå på och av systemet. Indikatorn i knappen är tänd när systemet är på.

Den bakre mittsensorn och hörsensorerna börjar identifiera hinder när växellådan är i **R** och fordonets hastighet är lägre än 8 km/h.

De främre hörn- och mittsensorerna kan börja upptäcka hinder när växelväljaren står i valfritt läge, förutom **P** eller **R** och när fordonshastigheten är lägre än 8 km/tim.

Modeller med backkamera med multivy

■ Skärmens funktion

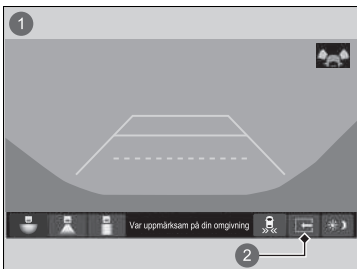



- 1 Delad vy av
- 2 Delad skärmflik
- 3 Delad vy på

Den delade skärmen försvinner och den delade vyn återgår till senaste kameravyläge under följande förhållanden:

- Om parkeringssensorsystemet stängs av.
- Om det har uppstått ett fel i systemet.

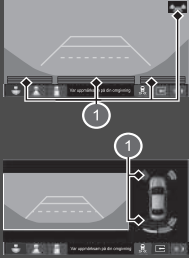
■ När avståndet mellan fordonet och hinder blir kortare

Pipsignalernas längd	Avstånd mellan stötfångare och hinder		Indikator	Förarinformatsgränssnitt/ Ljud-/informationsskärm
	Hörnsensorer	Mittsensorer		
Medellånga, periodiska	—	Ca 110–60 cm	Gul ^{*1} tänds	<div style="border: 1px solid black; padding: 2px;">Ljud-/informationsskärm</div>  <div style="border: 1px solid black; padding: 2px;">Modeller med backkamera med multiv</div>  <div style="border: 1px solid black; padding: 2px;">Förarinformatsgränssnitt</div> 
Korta	Ca 60–45 cm	Ca 60–45 cm	Orange tänds	
Mycket korta, periodiska	Ca 45–35 cm	Ca 45–35 cm		
Kontinuerliga	Ca 35 cm eller kortare	Ca 35 cm eller kortare	Röd tänds	

* 1: I det här läget känner endast mittsensorerna av hinder.

1 Indikatorerna tänds där sensorn känner av ett hinder.

Monitor för korsande trafik*

Övervakar de bakre hörnområdena vid backning, med hjälp av radarsensorer och uppmärksammar dig då ett fordon upptäcks som närmar ett bakre hörn.

Systemet kommer väl till pass framför allt när du backar ut ur en parkeringsficka.

» Monitor för korsande trafik*

VARNING

Monitorn för korsande trafik kan inte upptäcka alla fordon som närmar sig och upptäcker kanske inte ett fordon som närmar sig över huvud taget.

Underlåtenhet att i förväg kontrollera att det är säkert att backa fordonet kan leda till en kollision.

Förlita dig inte enbart på systemet vid backning, använd alltid dina speglar också, och titta bakåt och åt sidorna om ditt fordon innan du backar.

Parkeringsensorsystemets varningssummer åsidosätter summer för monitor för korsande trafik när sensorerna upptäcker hinder i omedelbar närhet.

■ Så här fungerar systemet

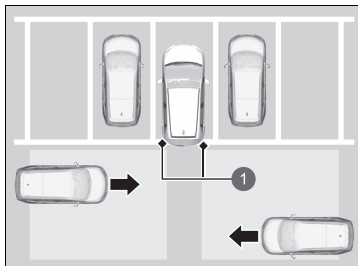

1 Radarsensorer:

Under den bakre stötfångarens hörn.

När ett registrerat fordon närmar sig ett av fordonets bakre hörn varnar monitorn för korsande trafik med en summer och en visuell varning.

Systemet aktiveras när:

- Effektläget är inställt på ON.
- Monitorn för korsande trafik startas.
 - ▣ **Monitor för korsande trafik På och Av** S. 516
 - ▣ **Anpassade funktioner** S. 345
- Växelspaken är i **R**.
- Fordonet rör sig med en hastighet av 5 km/tim eller lägre.

▣ Monitor för korsande trafik*

Monitorn för korsande trafik kanske inte upptäcker ett fordon som närmar sig, eller upptäcker det sent, och kan varna för upptäckt trots att inget fordon närmar sig under följande förhållanden:

- Ett hinder som ett annat fordon och en vägg nära fordonets bakre stötfångare blockerar radarsensorernas räckvidd.
 - Fordonet rör sig med en hastighet av cirka 5 km/tim eller högre.
 - Ett fordon närmar sig med en annan hastighet än mellan cirka 10 km/tim och 25 km/tim.
 - Systemet tar emot externa störningar från t.ex. radarsensorer från ett annat fordon eller starka radiovågor som överförs från någon anläggning i närheten.
 - Något av den bakre stötfångarens hörn är täckt med snö, is, lera eller smuts.
 - När det är dåligt väder.
 - Ditt fordon befinner sig i en lutning.
 - Fordonet är baktungt på grund av tung last där bak.
 - Fordonet backas mot en vägg, en stolpe, ett fordon osv.
 - Den bakre stötfångaren eller sensorerna har reparerats på ett felaktigt sätt eller den bakre stötfångaren har deformerats.
- Låt din återförsäljare kontrollera fordonet.

Systemet upptäcker inte ett fordon som närmar sig direkt bakom fordonet, och varnar inte heller för ett fordon som närmar sig direkt bakom dig.

Systemet upptäcker inte och varnar inte för ett fordon som rör sig bort från dig, och det kan upptäcka eller varna för fotgängare, cyklar och stillastående objekt.

► Monitor för korsande trafik*

Håll alltid den bakre stötfångarens hörn rengjorda för att säkerställa korrekt funktion.
Täck inte över hörnet på bakre stötfångaren med dekaler eller klistermärken av något slag.

När systemet upptäcker ett fordon

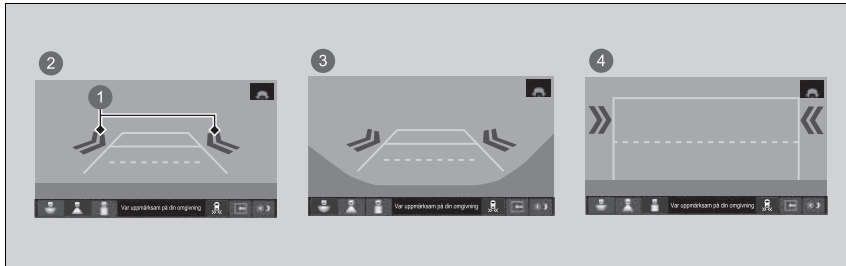

- 1 Pilikon
- 2 Normal vy
- 3 Vidvinkel
- 4 Vy uppifrån

En pilikon visas på den sida som ett fordon närmar sig på ljud-/informationsskärmen.

☒ När systemet upptäcker ett fordon

Om [A] nere till höger ändras till [X] i gult när växelläget är [R] kan lera, snö, is och annat skräp ha samlats i närheten av sensorn. Systemet är tillfälligt avstängt. Kontrollera stötfångarens hörn för eventuella hinder, och rengör noggrant området om det behövs.

Om [A] tänds när växelspaken är i [R] kan det bero på ett problem med monitorn för korsande trafik. Använd inte systemet och låt en återförsäljare kontrollera fordonet.

Om displayen förblir densamma när växelläget är [R] kan det bero på ett problem med det bakre kamerasystemet och systemet för övervakning av korsande trafik. Använd inte systemet och låt en återförsäljare kontrollera fordonet.

■ Monitor för korsande trafik På och Av

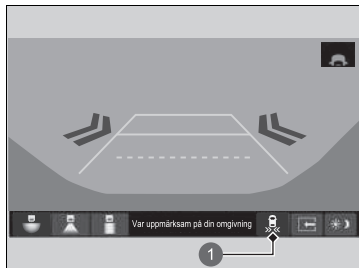

1 -ikon

Tryck på knappen för att slå på och av systemet.

Indikatorn tänds när systemet är på.

Du kan också slå på och av systemet från den

anpassade funktionen på ljud-/

informationsskärmen.

► **Anpassade funktioner** S. 345

Om din backkamera med multivj

Ljud-/informationsskärmen kan visa området bakom fordonet. Displayen ändras automatiskt till visning bakåt när växelväljaren ställs i läge **R**.

Visningsområde för backkamera med multivj

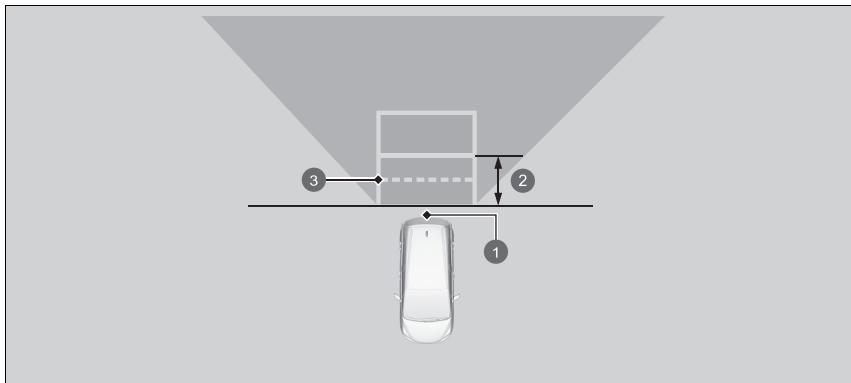

- 1 Kamera
- 2 Ca 1 m
- 3 Bakluckans öppningsområde

Om din backkamera med multivj





Backkameran har sina begränsningar. Du kan inte se hörnen på stötfångaren eller vad som befinner sig under stötfångaren. Den unika linsen får också föremål att se ut som om de är närmare och längre bort än vad de verkligen är.

Bekräfta visuellt att det är säkert att köra innan du börjar backa. Vissa förhållanden (som väderlek, ljusförhållanden och höga temperaturer) kan också begränsa sikten bakåt. Förlita dig inte på backningsdisplayen eftersom den inte ger dig all information om hur det ser ut bakom fordonet.

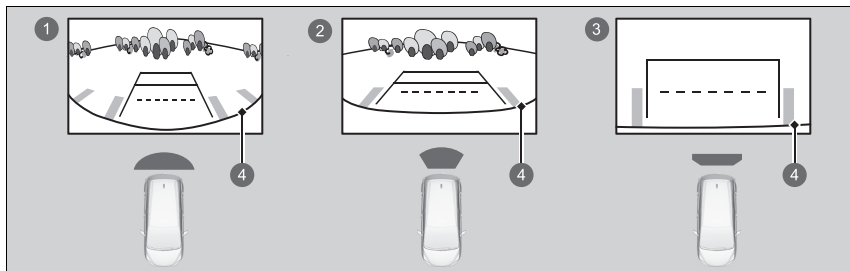
Om kameran är täckt av smuts eller fukt, använd en mjuk, fuktig duk för att rengöra linsen från beläggningar.

Du kan visa tre olika kameralägen på ljud-/informationsskärmen.
Peka på lämplig ikon för att ändra läget.



- 1  Vidvinkelläge
- 2  Normal visning
- 3  Vy uppifrån och ned
- 4  Stötfångare

- Om du senast använde vidvinkel eller normalt visningsläge aktiveras samma vy nästa gång du ställer växelspaken i **R**.
- Om du använde vyn uppifrån och ned innan du stängde av kraftsystemet aktiveras vidvinkelläget nästa gång du väljer effektläge ON och ställer transmissionen i **R**.
- Om du använde vy uppifrån och ned och 10 sekunder gått efter att du växlade ur **R**, aktiveras vidvinkelläge nästa gång du ställer växelspaken i **R**.

►► Om din backkamera med multivvy

Du kan ändra inställningarna för **fasta riktlinjer** och **dynamiska riktlinjer**.

 **Anpassade funktioner** S. 345

Fast riktlinje

ON: Riktlinjer visas när du ställer växelväljaren i läge **R**.

OFF: Riktlinjer visas inte.

Dynamisk riktlinje

ON: Riktlinjerna ändras beroende på rattens riktning.

OFF: Riktlinjer ändras inte.

Bränsleinformation

■ Bränslerekommendation

Förutom jordanska, libanesiska, marockanska och tunisiska modeller

EN 228-standard för bensin/gasohol

Blyfri bensin/gasohol upp till E10 (90 % bensin och 10 % etanol), med ett oktantal på 95 eller högre

Jordanska, libanesiska, marockanska och tunisiska modeller

Blyfri bensin med ett oktantal på minst 95

Fordonet är avsett att gå på blyfri bensin med ett oktantal på 95 eller högre.

Om detta oktantal inte är tillgängligt kan du tillfälligt använda blyfri bensin med ett oktantal som är lägre än 95 oktan (lägst 91 oktan).

Användning av blyfri bensin kan dock orsaka knack i motorn och leder till försämrade motorprestanda. Långvarig användning av sådan bensin kan resultera i motorskador.

■ Tankvolym: 40 L

» Bränsleinformation

OBS!

Användning av bensin med tillsats av bly innebär följande risker:

- Skador på avgassystemet, inklusive katalysatorn
- Skador på motor och bränslesystem
- Skadliga effekter på motor och andra system

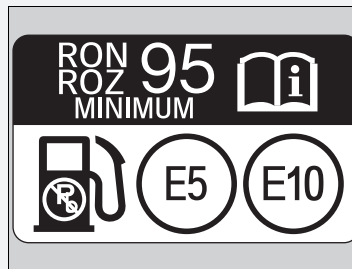

Spritblandade bränslen

Spritblandade bränslen är bränslen där bensin blandas med etanol eller andra föreningar. Fordonet är avsett att kunna köras på spritblandade bränslen med upp till 10 volymprocent etanol och upp till 22 volymprocent ETBE i enlighet med standarden SS-EN228. Tala med en återförsäljare för vidare information.

Tankning

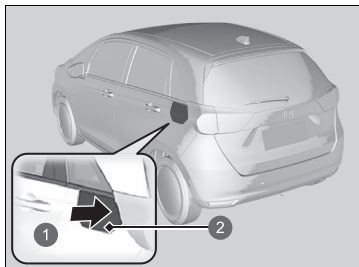

- 1 Tryck på
- 2 Tanklucka

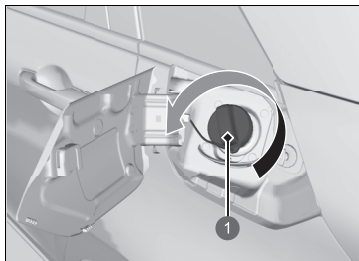

- 1 Lock

1. Se till att du står så att du har bränslepumpen på vänster sida av fordonets bakre ände när du ska tanka på en mack.
2. Stäng av kraftsystemet.
3. Lås upp förardörren med centrallåsknappen eller låsknappen.
► Tankluckan på fordonets utsida låses upp.
4. Tryck på kanten av tankluckan så att den poppar upp en aning.
5. Lossa tanklocket sakta. Om du hör att luft tränger ut, vänta tills det upphör och lossa sedan locket helt för att ta bort det.

► Tankning

⚠ VARNING

Bensin är mycket brandfarligt och explosivt. Du kan råka ut för brännskador eller andra allvarliga skador vid hantering av bränsle.

- Stäng av kraftsystemet och undvik värme, gnistor och öppen låga.
- Hantera endast bränsle utomhus.
- Torka genast upp spill.

Tankningsmunstycket slår ifrån automatiskt och lämnar utrymme i tanken så att bränsle inte rinner över på grund av ändringar i lufttemperaturen.

Fortsätt inte tanka efter att munstycket slagit från automatiskt. Ytterligare bränsle kan göra att tanken överfylls.

Tankluckan och låsmekanismen kan skadas permanent om tankluckan stängs med våld när förardörren är låst.

Lås upp tankluckan med låstappen eller centrallåsknappen. Dörrarna och tankluckan låses igen automatiskt om fjärrsändarens upplåsningsfunktion används. Detta kan avaktiveras genom att man snabbt öppnar och sedan stänger förardörren.

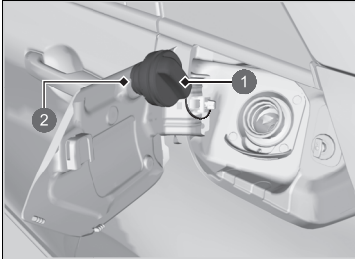

- ① Lock
- ② Hållare

6. Placera tanklocket i hållaren.
7. För in tankningsmunstycket helt.
 - ▶ När tanken är full slår tankningsmunstycket ifrån automatiskt. Det lämnar utrymme i tanken så att bränsle inte rinner över på grund av ändringar i temperaturen.
8. När du är klar sätter du på tanklocket och drar åt det tills du hör minst ett klick.
 - ▶ Stäng tankluckan.

Förbättra bränsleekonomin och minska CO₂-utsläppen

Möjligheten att uppnå bränsleekonomi och minska CO₂-utsläppen beror på flera faktorer, däribland körförhållanden och lastvikt, tomgångskörning, körvanor och fordonets skick. Det beror på dessa och andra faktorer huruvida du kan uppnå fordonets klassade bränsleekonomi.

Underhåll och bränsleekonomi

Du kan optimera bränsleekonomin genom att underhålla fordonet ordentligt.

Följ underhållsschemat och titta vid behov i garantihäftet.

På bilar utan servicepåminnelsesystem, följ underhållsschemat.

📄 Underhållsschema* S. 533

- Använd motorolja med rekommenderad viskositet.

📄 Rekommenderad motorolja S. 544

- Bibehåll angivet däcktryck.
- Lasta inte fordonet med överdrivet mycket bagage.
- Håll fordonet rent. Ansamlingar av snö eller lera på underredet gör fordonet tyngre och ökar vindmotståndet.

📄 Förbättra bränsleekonomin och minska CO₂-utsläppen

Direkta beräkningar är den rekommenderade metoden för att fastställa den faktiska mängd bränsle som förbrukats under körning.

$$\begin{array}{l} \boxed{100} \times \boxed{\text{Liter bränsle}} \div \boxed{\text{Körsträcka (km)}} = \boxed{\text{L/100 km}} \\ \boxed{\text{Körsträcka (miles)}} \div \boxed{\text{Gallons av bränsle}} = \boxed{\text{Miles per gallon}} \end{array}$$

Underhåll

I det här kapitlet behandlas grundläggande underhåll.



Innan underhåll utförs		
Kontroll och underhåll.....	524	
Säkerhet vid underhåll	525	
Delar och vätskor som används vid underhållsservice	526	
Om underhållsservice	527	
Servicepåminnelssystem*	528	
Underhållsschema*	533	
Underhåll under motorhuven		
Underhållsåtgärder under motorhuven	541	
Öppna motorhuven.....	542	
Rekommenderad motorolja.....	544	
Oljekontroll	547	
Fylla på motorolja	548	
Kylsystem	549	
Växellådsolja.....	552	
Bromsvätska	553	
Fylla på spolarvätska	554	
Bränslefilter	554	
Byta glödlampor	555	
Kontrollera och underhålla torkarblad	560	
Kontrollera och underhålla däck		
Kontrollera däcken	565	
Slitagevarnare	566	
Däckens livslängd	566	
Byte av däck och fälgar.....	567	
Fylla på motorolja	548	
Däckets rotationsriktning.....	568	
Utrustning vid körning i snö.....	569	
12 V-batteri	570	
Skötsel av fjärrsändare		
Byta knappcells batteri.....	576	
Underhåll av klimatanläggning	578	
Rengöring		
Skötsel av kupén	582	
Utvändig skötsel	584	
Tillbehör och modifieringar	587	

* Ej tillgängligt på alla modeller

Kontroll och underhåll

Utför alla kontroller och allt underhåll som anges i listan för att hålla fordonet i gott skick och för din egen säkerhet. Låt en återförsäljare kontrollera fordonet om du upptäcker något som inte är normalt (oljud eller buller, lukt, låg bromsvätskenivå, oljefläckar på marken o.s.v.). Se servicehandboken* som medföljer ditt fordonunderhållsschema i denna instruktionsbok för detaljerad information om underhåll och inspektion.

➤ **Underhållsschema*** S. 533

Olika typer av kontroller och underhåll

■ Rutininspektioner

Kontrollera bilen före långfärder, när du tvättar den eller när du tankar.

■ Regelbundna kontroller

- Kontrollera bromsvätskenivån varje månad.
➤ **Bromsvätska** S. 553
- Kontrollera däcktrycket varje månad. Undersök däkmönstren med avseende på slitage och främmande föremål.
➤ **Kontrollera och underhålla däck** S. 565
- Kontrollera att den utvändiga belysningen fungerar varje månad.
➤ **Byta glödlampor** S. 555
- Kontrollera torkarbladens skick minst en gång varje halvår.
➤ **Kontrollera och underhålla torkarblad** S. 560

Säkerhet vid underhåll

Några av de allra viktigaste säkerhetsåtgärderna anges här. Observera dock att det inte går att varna för alla tänkbara risker som kan uppstå vid underhållsarbete. Det är bara du själv som kan avgöra om du är kapabel att utföra en viss åtgärd eller ej.

Underhållssäkerhet

- För att minska risken för brand eller explosion ska du hålla cigaretter, gnistor och öppen låga borta från 12 V-batteriet, högspänningssystemet och alla delar som har med bränslesystemet att göra.
- Lämna aldrig trasor, handdukar eller andra brandfarliga föremål under motorhuven.
 - Värme från motorn och avgasröret kan antända dem och orsaka en brand.
- För rengöring av delar ska du inte använda bensin, utan avfettningsmedel som finns att köpa i handeln.
- Använd skyddsglasögon och skyddskläder när du arbetar med 12 V-batteriet eller med tryckluft.
- Motorers avgaser innehåller kolmonoxid, en giftig gas som kan döda.
 - Låt endast motorn gå om det finns tillräcklig ventilation.

☒ Säkerhet vid underhåll

VARNING

Bristfälligt underhåll eller underlåtenhet att rätta till ett problem före körning kan medföra en kollision där du kan skadas allvarligt eller omkomma.

Följ alltid de rekommendationer för kontroller och underhåll som anges i instruktionshandboken eller serviceboken*.

VARNING

Underlåtenhet att följa underhållsanvisningar och försiktighetsåtgärder gör att du löper risk att skadas allvarligt eller förolyckas.

Följ alltid anvisningarna och försiktighetsåtgärderna i den här instruktionsboken.

* Ej tillgängligt på alla modeller

Fordonssäkerhet

- Fordonet måste stå stilla.
 - Se till att fordonet står plant, att parkeringsbromsen är aktiverad och kraftsystemet är avstängt.
- Observera att du kan bränna dig på heta delar.
 - Låt kraftsystemet inklusive bensinmotorn och avgasröret svalna ordentligt innan du vidrör fordonskomponenter.
- Observera att rörliga delar utgör en skaderisk.
 - Starta inte kraftsystemet utan att du instrueras att göra det. Håll händer och andra kroppsdelar borta från rörliga delar. När effektläget är aktiverat kan motorn starta automatiskt eller så kan kylarfläkten starta utan att motorn är igång.
- Rör inte högspänningsbatteri och kablage (orange).

Delar och vätskor som används vid underhållsservice

Det rekommenderas att använda Honda originaldelar och -vätskor när du underhåller och utför service på ditt fordon. Honda originaldelar är tillverkade med samma höga kvalitetskrav som tillämpas för Hondas fordon.

Om underhållsservice

Om servicepåminnelsesystemet finns tillgängligt i ditt fordon informeras du på förarinformationsgränssnittet när det är dags för service av fordonet. Se servicehandboken* som medföljer ditt fordon för en förklaring av de servicekoder som visas på displayen.

📖 **Servicepåminnelsesystem*** S. 528

Om fordonet inte har något servicepåminnelsesystem följer du underhållsschemat i serviceboken* som medföljer fordonet.

På fordon utan servicehandbok följer du underhållsschemat i denna instruktionsbok.

📖 **Underhållsschema*** S. 533

📖 Om underhållsservice

Modeller med servicepåminnelsesystem

Om du planerar att köra fordonet utanför de länder som omfattas av servicepåminnelsesystemet bör du samråda med en återförsäljare om hur du ska registrera servicepåminnelseinformationen och schemalägga underhållsservice enligt de förhållanden som råder i det aktuella landet.

* Ej tillgängligt på alla modeller



Ger information om vilken typ av service som behöver utföras. De olika servicepunkterna indikeras med en kod och en ikon. Systemet talar om när det är dags att lämna in fordonet hos en återförsäljare, uttryckt som antal återstående dagar.

När nästa servicetillfälle närmar sig, infaller eller har passerats visas även en varningsikon på displayen med förarinformation varje gång effektläget ställs på ON.

»Servicepåminnesystem*

Du kan välja om motsvarande varningsmeddelande visas tillsammans med varningsikonen på förarinformationsgränssnittet.

■ Visa servicepåminnelseinformation

1. Ställ effektläget på ON.
2. Tryck på -knappen (hem).
3. Vrid vänster väljarratt tills  visas.
4. Tryck på vänster väljarratt för att gå till skärmen för servicepåminnelseinformation.
Underhållsobjekten visas på förarinformationsgränssnittet tillsammans med de underhållsobjekt som snart är aktuella.

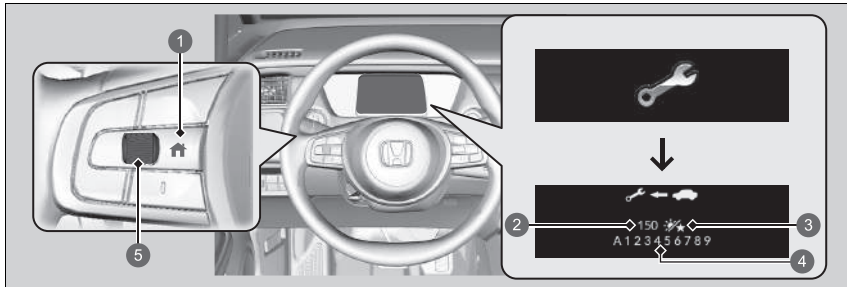

- 1 -knapp (hem)
- 2 Antal återstående dagar
- 3 Dagikon
- 4 Underhållskod(er)
- 5 Vänster väljarratt

Systemmeddelandeindikatorn (📌) visas tillsammans med servicepåminnelseinformationen.

▣ Visa servicepåminnelseinformation

Baserat på motorns driftsförhållanden och motoroljans skick beräknar systemet antal återstående dagar tills det är dags för nästa servicetillfälle.

Varningsikoner och servicepåminnelseinformation på förarinformationsgränssnittet

Varningsikon	Servicepåminnelseinformation	Förklaring	Information
<p>Snart dags för service</p> 		<p>En eller flera serviceåtgärder ska utföras inom mindre än 30 dagar. De återstående dagarna uppskattas utifrån dina körförhållanden.</p>	<p>De återstående dagarna räknas ned en dag i taget.</p>
<p>Dags för service nu</p> 		<p>En eller flera serviceåtgärder ska utföras inom mindre än 10 dagar. De återstående dagarna uppskattas utifrån dina körförhållanden.</p>	<p>Se till att den indikerade servicepunkten utförs snarast möjligt.</p>
<p>Serviceintervall passerat</p> 		<p>Den indikerade underhållsservicen har fortfarande inte utförts efter det att återstående tid når 0.</p>	<p>Fordonet har passerat den punkt där service är nödvändig. Serva fordonet omedelbart och se till att servicepåminnelsen återställs.</p>

■ Servicepåminnelser

Servicepunkterna visas på förarinformationsgränssnittet som en kod och en ikon. Se servicehandboken* som medföljer fordonet för en förklaring av koderna och ikonerna i servicepåminnelserna.

■ I vilka länder är servicepåminnelssystemet tillgängligt?

Även om servicepåminnelserna visas på förarinformationsgränssnittet när du trycker på -knappen (hem) är systemet inte tillgängligt i alla länder. Se servicehandboken* som medföljer fordonet eller fråga en återförsäljare om servicepåminnelssystemet kan användas i det aktuella landet.

☒ I vilka länder är servicepåminnelssystemet tillgängligt?

Om du planerar att köra fordonet utanför de länder som omfattas av servicepåminnelssystemet bör du samråda med en återförsäljare om hur du ska registrera servicepåminnelseinformationen och schemalägga underhållsservice enligt de förhållanden som råder i det aktuella landet.

Återställa displayen

Återställ servicepåminnelssystemet om du har utfört underhållsservicen.

1. Ställ effektläget på ON.
2. Tryck på -knappen (hem).
3. Vrid vänster väljarratt tills  visas.
4. Tryck på vänster väljarratt för att gå till skärmen för servicepåminnelssystemet.
5. Tryck och håll ned vänster väljarratt tills återställningsläge visas.
6. Vrid på vänster väljarratt för att välja **Återställ** (Du kan även välja **Avbryt** om du vill avsluta processen).
7. Tryck på vänster väljarratt för att återställa det valda objektet.
8. Upprepa från steg 5 för övriga objekt som du vill återställa.

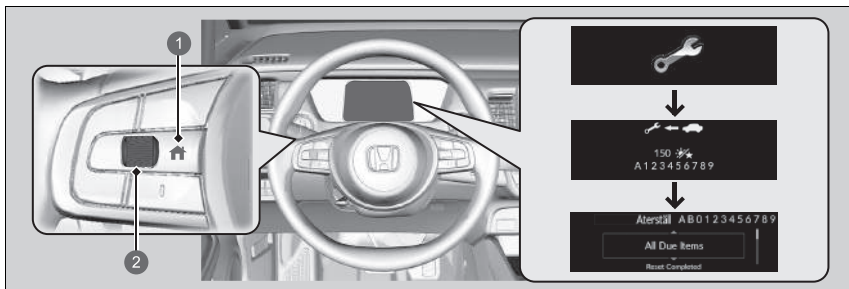

- 1 -knapp (hem)
- 2 Vänster väljarratt

Återställa displayen

OBS!

Om servicepåminnelsen inte återställs efter utförd underhållsservice kommer systemet att visa felaktiga underhållsintervall, vilket kan leda till allvarliga mekaniska problem.

Modeller med ljudanläggning i färg

Du kan även återställa servicepåminnelssystemets informationskärm med hjälp av displayen med förarinformation.

 **Inställningar*** S. 155

Modeller med ljudanläggningsdisplay

Du kan även nollställa servicepåminnelssystemets informationskärm med hjälp av ljud-/informations-skärmen.

 **Anpassade funktioner** S. 345

Återförsäljaren återställer displayen för servicepåminnelser efter utförd underhållsservice. Om någon annan än en återförsäljare utför underhållsservice måste du själv återställa servicepåminnelssystemet.

Om en servicehandbok medföljde fordonet finns ett underhållsschema i den boken. Om fordonet saknar servicebok kan du läsa i underhållsschemat nedan.

Detta underhållsschema indikerar i stora drag de underhållsåtgärder som du måste utföra för att se till att fordonet fungerar problemfritt. På grund av regionala och klimatmässiga skillnader kan viss extra service krävas. Se garantihäftet för en mer ingående beskrivning.

Underhållsarbetena ska utföras av korrekt utbildade och utrustade tekniker. Din auktoriserade återförsäljare uppfyller alla dessa krav.

Förutom ukrainska modeller utan servicebok

Service vid angiven körsträcka eller tidpunkt, beroende på vilket som infaller först.	km x 1 000	20	40	60	80	100	120	140	160	180	200
	månader	12	24	36	48	60	72	84	96	108	120
Byt motorolja	Normalt	Var 10 000:e km eller årligen									
	Svåra körförh.	Var 5 000:e km eller en gång i halvåret									
Byt motoroljefilter	Normalt	Var 20 000:e km eller vartannat år									
	Svåra körförh.	Var 10 000:e km eller årligen									
Byt luftrenarinsatsen		Var 30 000:e km									
Kontrollera ventilspelet*1		Var 120 000:e km									
Byt tändstift		Var 100 000:e km									

*1: Sensormetod

Justera ventilerna vid service 120 000 km om de slamrar.

Service vid angiven körsträcka eller tidpunkt, beroende på vilket som infaller först.	km x 1 000	20	40	60	80	100	120	140	160	180	200
	månader	12	24	36	48	60	72	84	96	108	120
Byt kylvätska		Efter 200 000 km eller efter 10 år och därefter var 100 000:e km eller vart femte år.									
Byt växellådsolja	Normalt	150 000 km eller 6 år									
	Svåra körförh.	75 000 km eller 3 år									
Byt damm- och pollenfilter		•	•	•	•	•	•	•	•	•	•
Kontrollera bromsarna fram och bak		Var 10 000:e km eller årligen									
Byt bränslefilter	Normalt	Var 180 000:e km									
	Svåra körförh.	Var 110 000:e km ^{*1}									
Byt bromsolja		Vart 3:e år									
Kontrollera utgångsdatumet för däcklagningssatsens flaska		Årligen									
Skifta plats på däcken (kontrollera däcktryck och skick åtminstone en gång i månaden)		Var 10 000:e km									
Inspektera visuellt följande delar:											
Drivaxeldamasker Styrstagsändar, styrväxelhus och damasker Komponenter till fjädring/upphängning		Var 10 000:e km eller årligen									
Bromsslangar och ledningar (inklusive ABS/VA) Avgassystem Bränsleledningar och anslutningar Alla vätskenivåer och vätskornas skick		•	•	•	•	•	•	•	•	•	•

*1: Det rekommenderas att du byter bränslefiltret om bränslet du använder misstänks vara förorenat med damm etc. eftersom filtret då kan täppas igen snabbare.

Ukrainska modeller

Service vid angiven körsträcka eller tidpunkt, beroende på vilket som infaller först.	km x 1 000	15	30	45	60	75	90	105	120	135	150	165	180	195
	månader	12	24	36	48	60	72	84	96	108	120	132	144	156
Byt motorolja	Normalt	•	•	•	•	•	•	•	•	•	•	•	•	•
	Svåra körförh.	Var 7 500:e km eller 6:e månad												
Byt motoroljefilter	Normalt	•	•	•	•	•	•	•	•	•	•	•	•	•
	Svåra körförh.	Var 7 500:e km eller varje år												
Byt luftrenarinsatsen		Efter 30 000 km												
Kontrollera ventilspelet* ¹		Var 120 000:e km												
Byt tändstift		Var 120 000:e km (Inspektera: 15 000 km)												
Byt kylvätska		Efter 200 000 km eller 10 år och därefter var 100 000:e km eller vart 5:e år												
Byt växellådsolja		Var 80 000:e km eller vart 4:e år												
Byt damm- och pollenfilter		•	•	•	•	•	•	•	•	•	•	•	•	•
Kontrollera bromsarna fram och bak		•	•	•	•	•	•	•	•	•	•	•	•	•
Byt bränslefilter	Normalt	Efter 180 000 km												
	Svåra körförh.	Var 105 000:e km* ²												
Byt bromsolja		Vart 3:e år												
Kontrollera utgångsdatumet för däcklagningssatsens flaska		Årligen												
Skifta plats på däcken (kontrollera däcktryck och skick åtminstone en gång i månaden)		Var 15 000:e km												
Kontrollera ljusinställning		•	•	•	•	•	•	•	•	•	•	•	•	•

*1: Sensormetod

Justera ventilerna vid service 120 000 km om de slamrar.

*2: Det rekommenderas att du byter bränslefiltret om bränslet du använder misstänks vara förorenat med damm etc. eftersom filtret då kan täppas igen snabbare.

Service vid angiven körsträcka eller tidpunkt, km x 1 000	15	30	45	60	75	90	105	120	135	150	165	180	195
beroende på vilket som infaller först. månader	12	24	36	48	60	72	84	96	108	120	132	144	156
Provkörning (buller, stabilitet, instrumentpanelens funktioner och visningar)	•	•	•	•	•	•	•	•	•	•	•	•	•

Inspektera visuellt följande delar:

Drivaxeldamasker													
Styrstagsändar, styrväxelhus och damasker													
Komponenter till fjädring/upphängning													
Bromsslängor och ledningar (inklusive ABS/VSA)	•	•	•	•	•	•	•	•	•	•	•	•	•
Avgassystem													
Bränsleledningar och anslutningar													
Alla vätskenivåer och vätskornas skick													

Modeller utan servicebok

Om du kör i svåra förhållanden måste följande delar servas enligt intervallen för Svåra körförhållanden i underhållsschemat.

Punkt	Tillstånd
Motorolja och -filter	A, B, C, D och E
Växellådsolja	B* och D*

►► Underhållsschema*

Körförhållandena betraktas som svåra när du kör:

- A. kortare sträckor än 8 km per resa alternativt mindre än 16 km per resa i frysgrader.
- B. i extremt höga temperaturer över 35 °C.
- C. med omfattande tomgångskörning eller långvarig ryckig körning.
- D. med packning på taksäcket eller i berg.
- E. på leriga, dammiga eller avisade vägar.

Underhållsschema (på fordon utan servicehandbok)

Be serviceåterförsäljaren utföra allt underhåll nedan. Spara kvittona för allt arbete som utförs på bilen.

Förutom ukrainska modeller

Km eller månader	Datum	Namnteckning eller stämpel
20 000 km (eller 12 mån.)		
40 000 km (eller 24 mån.)		
60 000 km (eller 36 mån.)		
80 000 km (eller 48 mån.)		
100 000 km (eller 60 mån.)		
120 000 km (eller 72 mån.)		
140 000 km (eller 84 mån.)		
160 000 km (eller 96 mån.)		
180 000 km (eller 108 mån.)		
200 000 km (eller 120 mån.)		

Ukrainska modeller

	Km eller månader	Datum	Namnteckning eller stämpel
	15 000 km (eller 12 mån.)		
	30 000 km (eller 24 mån.)		
	45 000 km (eller 36 mån.)		
	60 000 km (eller 48 mån.)		
	75 000 km (eller 60 mån.)		
	90 000 km (eller 72 mån.)		
	105 000 km (eller 84 mån.)		
	120 000 km (eller 96 mån.)		
	135 000 km (eller 108 mån.)		
	150 000 km (eller 120 mån.)		
	165 000 km (eller 132 mån.)		
	180 000 km (eller 144 mån.)		
	195 000 km (eller 156 mån.)		

Underhållsåtgärder under motorhuven

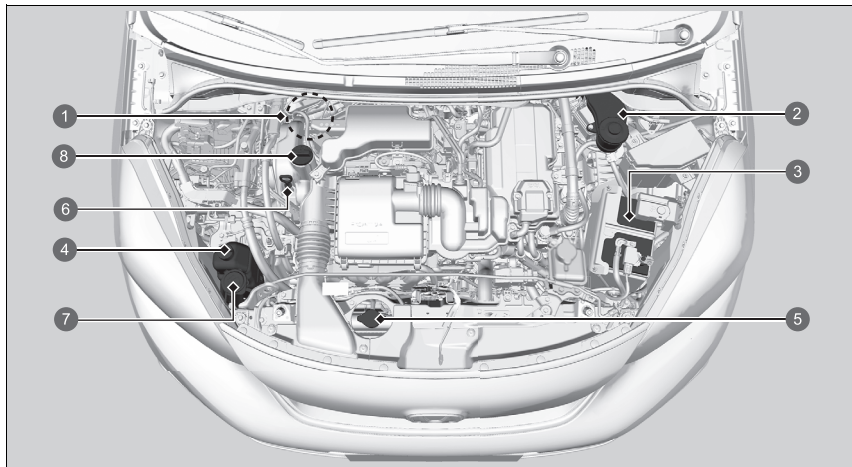

- | | |
|--|-----------------------------|
| 1 Bromsvätska (svart lock) (högerstyrning) | 5 Kylarlock |
| 2 Bromsvätska (svart lock) (vänsterstyrning) | 6 Motoroljesticka (orange) |
| 3 12 V-batteri | 7 Spolarvätska (blått lock) |
| 4 Motorns reservtank för kylarvätska | 8 Oljepåfyllningslock |

Öppna motorhuven

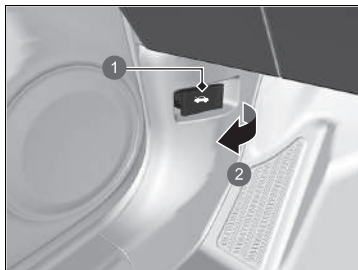

- 1 Öppningshandtag till motorhuv
- 2 Dra

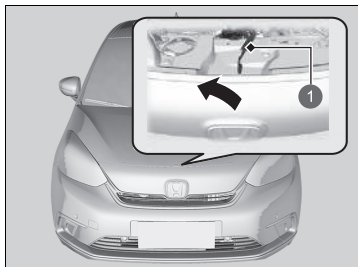

- 1 Spak

1. Parkera på ett plant underlag och aktivera parkeringsbromsen.
2. Dra i motorhuvens öppningshandtag som sitter i nedre vänstra hörnet av instrumentpanelen.
 - Huvuven öppnas.

3. Skjut huvöppningsspaken (sitter under den främre kanten på motorhuven mot mitten) åt sidan och fäll upp huven. När du har höjt motorhuven något kan du släppa spaken.

» Öppna motorhuven

OBS!

Öppna inte motorhuven om torkarna är utfällda. Motorhuven kommer att slå emot torkarna med risk för skador på motorhuven och/eller torkarna.

Se till att motorhuven är ordentligt låst när du stänger den.

Om spärren till motorhuven är trög eller om du kan öppna huven utan att lyfta spärren ska du rengöra och smörja mekanismen.

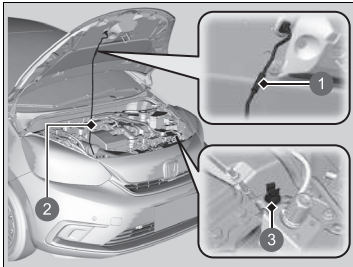

- 1 Grepp
- 2 Stödstag
- 3 Klämma

4. Lossa stödstaget från klämman med greppet.
Fäst staget i huvan.

Du stänger motorhuv genom att lossa staget, lägga det i klämman och försiktigt sänka ner huvan. Släpp huvan när det återstår ca 30 cm så att den stängs.

Rekommenderad motorolja

Använd motorolja eller annan kommersiellt tillgänglig motorolja med lämplig viskositet för den omgivande temperaturen som visas i bilden nedan.

Olja är mycket viktigt för motorns prestanda och livslängd. Om du kör med otillräcklig mängd olja i motorn eller olja som har försämrats finns det risk för att motorn skadas eller går sönder.

Se markeringarna på motorns oljepåfyllningslock i bilden som följer och på själva locket för att kontrollera om fordonet är utrustat med ett bensinpartikelfilter*.

➤ **Fylla på motorolja** S. 548

» Rekommenderad motorolja

Motoroljetillsatser

Modeller med bensinpartikelfilter

Du kan inte använda motoroljetillsatser.

Modeller utan bensinpartikelfilter

Fordonet kräver inga oljetillsatser. Faktum är att tillsatser skulle kunna påverka motorns prestanda och hållbarhet negativt.

Modeller för Europa och Ukraina

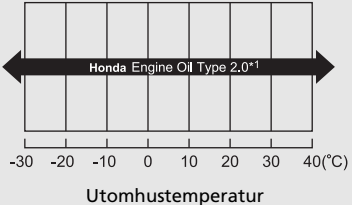
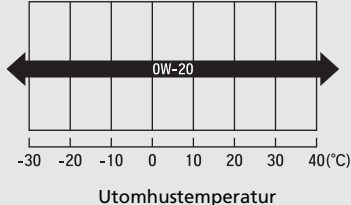
Modell	Markeringar oljepåfyllningslock	Originalmotorolja	Kommersiellt tillgänglig motorolja
Med bensinpartikelfilter		<ul style="list-style-type: none"> • Honda Engine Oil Type 2.0*1  <p style="text-align: center;">Utomhustemperatur</p>	<ul style="list-style-type: none"> • ACEA C5  <p style="text-align: center;">Utomhustemperatur</p>

*1: Utformad för att förbättra bränsleekonomi.

Förutom modeller för Europa och Ukraina

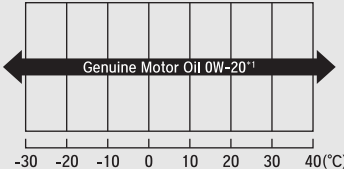
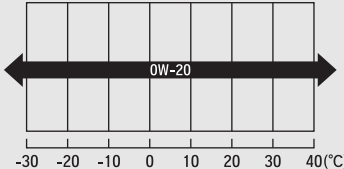
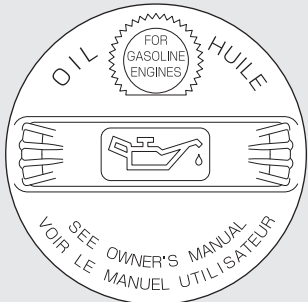
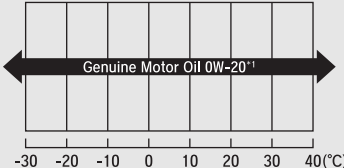
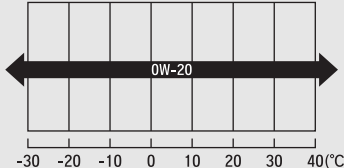
Modell	Markeringar oljepåfyllningslock	Originalmotorolja	Kommersiellt tillgänglig motorolja
Med bensinpartikelfilter		<ul style="list-style-type: none"> • Honda Genuine Motor Oil*1  <p style="text-align: center;">-30 -20 -10 0 10 20 30 40(°C) Utomhustemperatur</p>	<ul style="list-style-type: none"> • ACEA C5  <p style="text-align: center;">-30 -20 -10 0 10 20 30 40(°C) Utomhustemperatur</p>
Utan bensinpartikelfilter		<ul style="list-style-type: none"> • Honda Genuine Motor Oil*1  <p style="text-align: center;">-30 -20 -10 0 10 20 30 40(°C) Utomhustemperatur</p>	<ul style="list-style-type: none"> • Använd alltid en API-service SM-olja eller bränslesnål olja av högre klass • ACEA A5/B5  <p style="text-align: center;">-30 -20 -10 0 10 20 30 40(°C) Utomhustemperatur</p>

*1: Utformad för att förbättra bränsleekonomi.

Oljekontroll

Du bör kontrollera oljenivån varje gång du tankar.
Parkera bilen på plan mark.

Stäng av kraftsystemet. Du kan kontrollera oljenivån utan att motorn har varit igång innan. Om motorn har varit igång ska du vänta ca tre minuter innan du kontrollerar oljenivån.

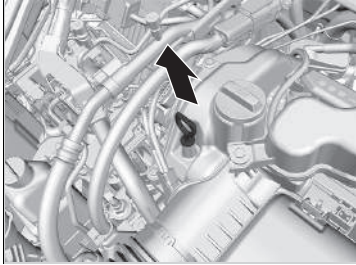

1. Dra ut mätstickan (orange).
2. Torka ren stickan med en trasa eller pappershandduk.
3. För ner stickan i hålet så långt det går.

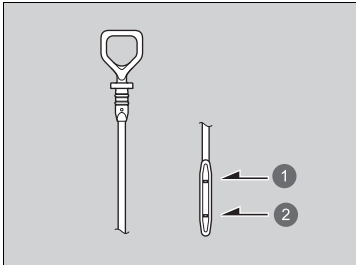

- 1 Övre markering
- 2 Nedre markering

4. Ta ut stickan igen och kontrollera nivån. Nivån ska vara mellan markeringarna. Fyll på olja vid behov.

Oljekontroll

Fyll långsamt på ny olja (var försiktig så att du inte fyller på för mycket) om oljenivån ligger nära eller under den nedre markeringen.

Oljeförbrukningen beror på hur fordonet körts, klimatförhållanden och vägslag. Oljeförbrukningen kan uppgå till 1 liter per 1 000 km. Förbrukningen är i allmänhet högre när motorn är ny.

Fylla på motorolja

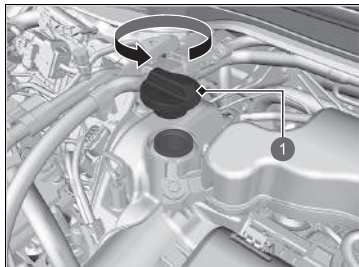

1 Oljepåfyllningslock

1. Skruva av och ta bort oljepåfyllningslocket.
2. Fyll långsamt på olja.
3. Sätt tillbaka påfyllningslocket och dra åt det ordentligt.
4. Vänta i tre minuter innan du kontrollerar motoroljenivån med mätstickan igen.

►► Fylla på motorolja

OBS!

Fyll inte på motoroljan över den översta nivåmarkeringen. För mycket motorolja kan leda till läckage och skador på motorn.

Torka omedelbart upp allt eventuellt oljespill. Spilld olja kan skada komponenterna i motorrummet.

Kylsystem

Specificerad kylvätska: Honda frostskyddsmedel för alla säsonger/kylvätska typ 2

Denna kylvätska är förblandad och består av 50 % frostskyddsmedel och 50 % vatten. Tillsätt inte mer vatten eller frostskyddsmedel.

Du bör kontrollera kylarvätskenivån varje gång du tankar. Kontrollera expansionskärlet först. Om det är tomt ska du även kontrollera nivån i kylaren. Fyll på efter behov.

Reservtank

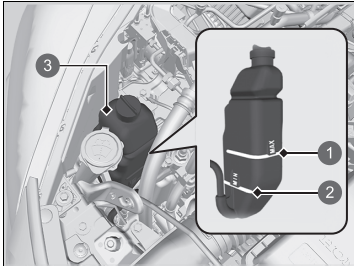

- 1 MAX
- 2 MIN
- 3 Reservtank

1. Kontrollera att motorn och kylaren svalnat.
2. Kontrollera kylvätskans nivå i reservtanken.
 - Om nivån ligger under **MIN**-markeringen fyller du på med angiven kylvätska till **MAX**-markeringen.

⚠Kylsystem

⚠ VARNING

Om du tar av kylarlocket medan motorn är varm finns det risk för att kylvätska sprutar ut och skällar dig allvarligt.

Låt alltid motorn och kylaren svalna innan du tar av locket.

OBS!

Om temperaturen förväntas vara genomgående under -30 °C ska kylvätskeblandningen ändras till en högre koncentration. Kontakta din Honda-återförsäljare för detaljerad information om lämplig kylvätskeblandning.

Om du inte har tillgång till Honda frostskyddsmedel/kylvätska kan du välja ett annat välkänt, silikatfritt märke som en tillfällig lösning. Kontrollera att det är en kylvätska av hög kvalitet som rekommenderas för aluminiummotorer. Om du fortsätter använda annan kylvätska än Hondas kan det resultera i korrosion, vilket kan leda till fel på kylsystemet eller att det går sönder. Spola kylsystemet och fyll på Honda frostskyddsmedel/kylvätska så snart som möjligt.

Tillsätt inte rostskyddsmedel eller andra tillsatser i fordonets kylsystem. Det kan hända att de inte är förenliga med kylvätskan eller motorns komponenter.

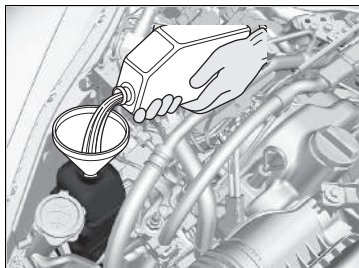

3. Kontrollera att kylsystemet inte läcker.

Kylare

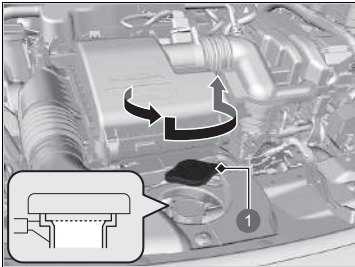

1 Kylarlock

1. **Kontrollera att motorn och kylaren svalnat.**
2. Vrid kylarlocket 1/8 varv moturs och lätta på allt tryck i kylsystemet.
3. Tryck ned kylarlocket och vrid det moturs för att lossa det.
4. Kylvätskans nivå ska ligga i nederkanten av påfyllningsröret. Fyll på vid behov.
5. Sätt på locket och dra åt det ordentligt.

Kylarlock



- Öppna aldrig när det är varmt.
- Du kan skällas av het kylarvätska.
- Övertrycksventilen börjar öppnas vid 108 kPa.

☒ Kylare

OBS!

Fyll på vätskan sakta och försiktigt så att du inte spiller. Torka upp spill omedelbart för att undvika skador på komponenter i motorrummet.

Växellådsolja

Specificerad vätska: Honda ATF DW-1

Låt en återförsäljare kontrollera vätskenivån och byt om det behövs.
Följ fordonets underhållsserviceschema för byte av automatlådeolja.

📄 **Underhållsschema*** S. 533

Försök inte kontrollera eller byta automatlådeoljan själv.

ⓘ Växellådsolja

OBS!

Blanda inte Honda ATF DW-1 med annan växellådsolja.

Användning av annan växellådsolja än Honda ATF DW-1 kan påverka växellådans funktion och hållbarhet negativt och skada växellådan.

Skador som uppkommer genom att en annan växellådsolja som inte är jämförbar med Honda DW-1 använts täcks inte av Hondas begränsade nybilsgaranti.

Bromsvätska

Specifierad vätska: Bromsvätska märkt DOT 3 eller DOT 4

Kontrollera bromsvätskan

Vänsterstyrd modell

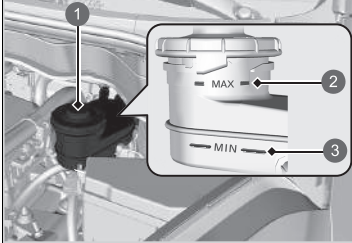

Nivån ska ligga mellan markeringarna **MIN** och **MAX** på sidan av expansionskärlet.

- 1 Reservtank
- 2 MAX
- 3 MIN

Högerstyrd modell

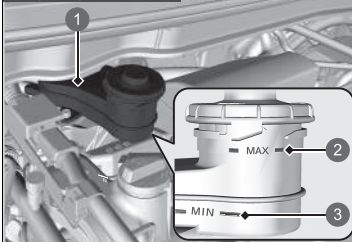

- 1 Reservtank
- 2 MAX
- 3 MIN

»Bromsvätska

OBS!

Bromsvätska märkt DOT 5 ska inte användas med fordonets bromssystem och kan ge upphov till omfattande skador.

Du bör använda en originalprodukt.

Om bromsvätskans nivå ligger vid eller under **MIN**-markeringen ska du snarast möjligt låta en återförsäljare kontrollera om systemet läcker eller om bromsbeläggarna är slitna.

Fylla på spolärvätska

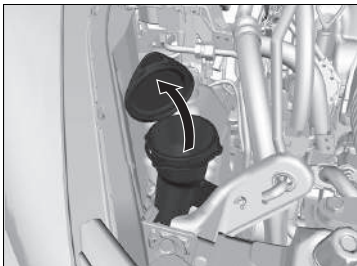

Kontrollera mängden spolärvätska genom att titta på behållaren.

Fyll på spolärvätska om nivån är låg.

Håll försiktigt i spolärvätskan. Fyll inte på för mycket vätska i behållaren.

Bränslefilter

Byt bränslefilter vid de tidpunkter och körsträckor som rekommenderas i underhållsschemat.

Låt en behörig mekaniker byta bränslefiltret. Bränsle i systemet kan spruta ut och utgöra en fara om inte bränsleslangarnas anslutningar hanteras korrekt.

►► Fylla på spolärvätska

OBS!

Använd inte frostskyddsmedel eller en blandning med vatten/ättika i spolärbekållaren.
Frostskyddsmedel kan skada bilens lackering. En blandning av ättika/vatten kan skada spolärpumpen.
Använd endast spolärvätska som kan köpas i handeln.
Undvik långvarig användning av hårt vatten för att förhindra kalkavlagringar.

►► Bränslefilter

Modeller med servicepåminnesystem

Bränslefiltret bör bytas enligt med servicepåminnelsen.

Strålkastare

Strålkastarna är av LED-typ. Låt en auktoriserad Honda-återförsäljare kontrollera och byta lampenheten.

Främre dimljus*

De främre dimljusen är av LED-typ. Låt en auktoriserad Honda-återförsäljare kontrollera och byta lampenheten.

Positions-/varselljus

Positions-/varselljusen är av LED-typ. Låt en auktoriserad Honda-återförsäljare kontrollera och byta lampenheten.

Främre blinkers

Sidoblinkers fram är av LED-typ. Låt en auktoriserad Honda-återförsäljare kontrollera och byta lampenheten.

Blinkers/varningsblinkers

Blinkers i dörrspeglarna är av LED-typ. Låt en auktoriserad Honda-återförsäljare kontrollera och byta lampenheten.

Strålkastare

Strålkastarna ställs in på fabriken och behöver vanligtvis inte justeras. Om du regelbundet kör med tung last i bagageutrymmet ska du dock låta en återförsäljare eller behörig mekaniker göra om inställningen.

* Ej tillgängligt på alla modeller

Glödlampor för bromsljus/bakljus och bakre blinkers

Vid byte ska följande lampor användas:

Bromsljus: LED
Bakljus: LED
Bakre blinkers: 21 W (orange)

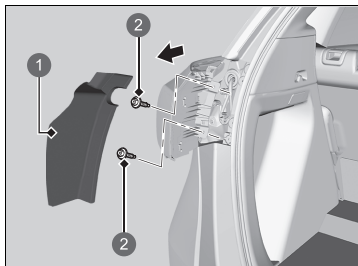

- 1 Lock
- 2 Bult

1. Avlägsna kåpan.
2. Använd en stjärnskruvmejsel för att ta bort bultarna.
3. Dra ut belysningsenheten från den bakre stolpen.

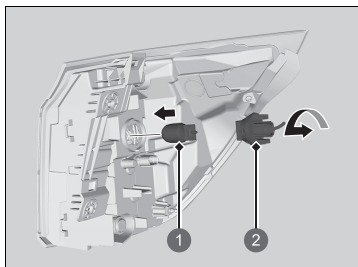

- 1 Lampa
- 2 Sockel

4. Vrid sockeln moturs och ta bort den. Ta bort den gamla lampan.
5. Sätt i en ny lampa.

►► Glödlampor för bromsljus/bakljus och bakre blinkers

Bromsljusen/bakljusen är av LED-typ. Låt en auktoriserad Honda-återförsäljare kontrollera och byta lampenheten.

Glödlampor för bakljus och backljus

Vid byte ska följande lampor användas:

Bakljus: LED
Backljus: 16 W

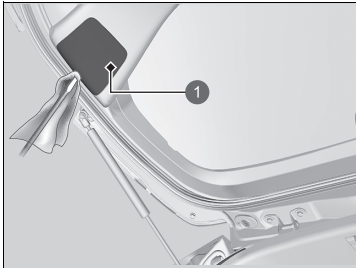

1 Lock

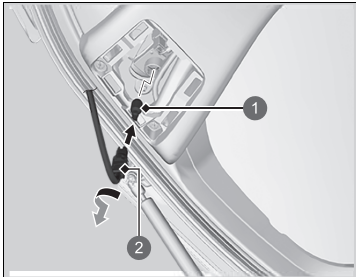

1 Lampa
2 Sockel

1. Ta bort kåpan genom att bända upp dess kant med en spårskruvmejsel.
 - Linda en trasa runt spårskruvmejseln för att undvika repor.

2. Vrid sockeln moturs och ta bort den.
Ta bort den gamla lampan.
3. Sätt i en ny lampa.

Glödlampor för bakljus och backljus

Bakljusen är av LED-typ. Låt en auktoriserad Honda-återförsäljare kontrollera och byta lampenheten.

Bakre nummerplåtsbelysning

Bakre nummerplåtsbelysningen är av LED-typ. Låt en auktoriserad Honda-återförsäljare kontrollera och byta lampenheten.

Högt placerat bromsljus

Högt placerat bromsljus är av LED-typ. Låt en auktoriserad Honda-återförsäljare kontrollera och byta lampenheten.

Bakre dimljus

De bakre dimljusen är av LED-typ. Låt en auktoriserad Honda-återförsäljare kontrollera och byta lampenheten.

Övriga lampor

■ Glödlampor i bagageutrymmet

Vid byte ska följande lampor användas:

Bagageutrymmesbelysning: 5 W

1. Bänd med en spårskruvmejsel i kanten av kåpan för att ta bort den.
 - Linda en trasa runt spårskruvmejseln för att undvika repor.

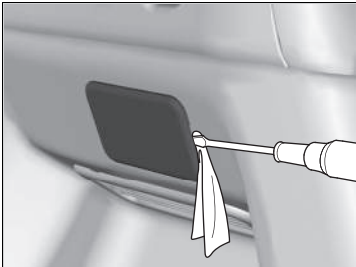

2. Ta ut den gamla lampan och sätt i den nya.

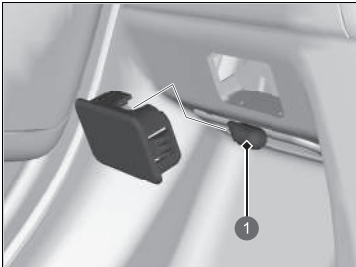

① Lampa

Kontrollera torkarbladen

Om torkarbladsgummit har försämrats lämnar det ränder och ger ifrån sig oljud samtidigt som bladets hårda ytor kan repa rutans glas.

Byta det främre torkarbladets gummi

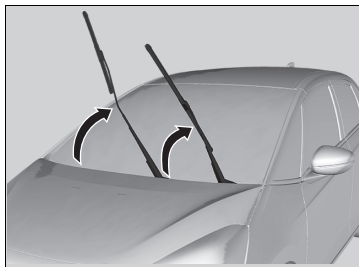

1. Börja med att lyfta ut torkararmen på förarsidan och sedan passagerarsidan.

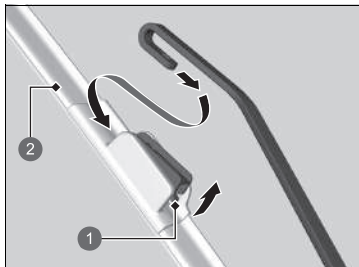

2. Tryck upp på och håll kvar fliken och skjut sedan bort bladet från torkararmen.

- 1 Flik
- 2 Hållare

»Byta det främre torkarbladets gummi

OBS!

Undvik att tappa torkararmen på vindrutan. Det kan skada torkararmen och/eller vindrutan.

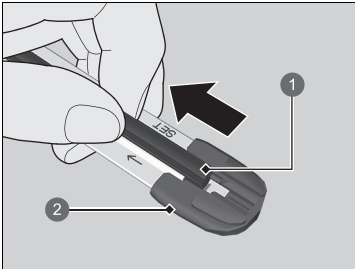

- 1 Torkarblad
- 2 Ändhätta längst ner

3. Dra änden av torkarbladet i pilens riktning som på bilden tills det är ur hållarens ändhätta.

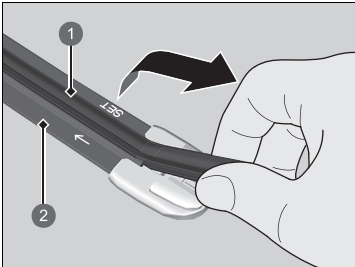

- 1 Torkarblad
- 2 Hållare

4. Dra ut torkararmen i motsatt riktning för att skjuta ut den ur hållaren.

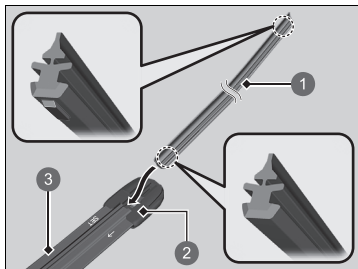

- ① Torkarblad
- ② Hätta
- ③ Hållare

5. För in den platta sidan av det nya torkarbladet i den nedre delen av hållaren. Stick in bladet helt.
6. För in änden av torkarbladet i hättan.
7. Skjut därefter på hållaren på torkararmen till den låses på plats.
8. Fäll ner torkararmen på passagerarsidan först och därefter på förarsidan.

Byta det bakre torkarbladets gummi

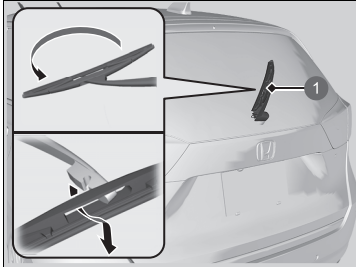

1 Torkkarm

1. Lyft upp torkkarmen.
2. Vik torkarbladets bakre ände uppåt tills det lossnar från torkkarmen.

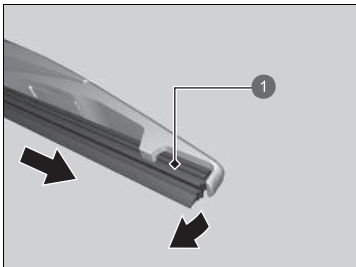

1 Torkarblad

3. Skjut ut bladet ur torkaren.

►► Byta det bakre torkarbladets gummi

OBS!

Var noga med att inte tappa torkkarmen, eftersom den kan skada bakrutan.

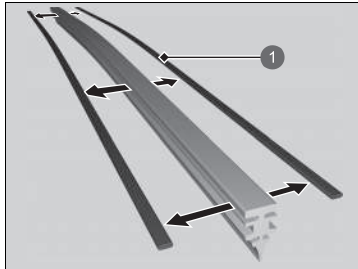

1 Fästlist

4. Ta bort hållarna från gummibladet och fäst dem på ett nytt gummiblad.

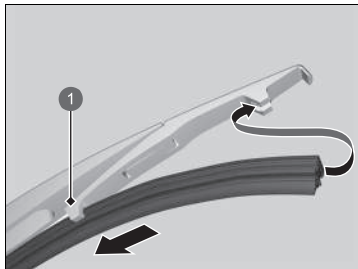

1 Hållare

5. Skjut in det nya torkarbladet i hållaren.
► Se till att det fäster ordentligt, montera sedan torkarbladsenheten på torkararmen.

Kontrollera däcken

Se till att däcken är av rätt typ och storlek, i gott skick med fullgott mönsterdjup och ordentligt pumpade.

■ Riktlinjer för pumpning

Korrekt pumpade däck ger bästa möjliga kombination av köregenskaper, mönsterhållbarhet och komfort. Se dekalen på dörrstolpen på förarsidan för specifikationer för däcktryck.

Otillräckligt pumpade däck slits ojämnt, vilket påverkar köregenskaper och bränsleekonomi negativt. Dessutom ökar risken för problem från överhettning.

För hårt pumpade däck ger stummare köregenskaper, gör fordonet mer utsatt för ojämheter, sprickor och småsten i vägbanan och leder till ojämnt däckslitage.

Inspektera däcken varje dag innan du börjar köra. Om ett av däcken ser mer nedsjunket ut än de andra ska du kontrollera däcktrycket med en däcktrycksmätare.

Använd däcktrycksmätaren minst en gång i månaden och inför långfärder, för att kontrollera däcktrycket i samtliga däck. Även däck som är i bra skick kan förlora 10–20 kPa (0,1–0,2 bar) per månad.

■ Riktlinjer för inspektion

Varje gång du kontrollerar däcktrycket ska du även undersöka däcken och ventilskäften. Var uppmärksam på följande:

- Bulor eller utbuktningar på sidan av däckets eller på slitbanan. Byt ut däckets om du hittar skärskador eller sprickor på däckets sidan. Byt ut däckets om väven eller corden är synliga.
- Avlägsna alla främmande föremål och kontrollera att det inte förekommer luftläckage.
- Ojämn mönsterslitage. Låt en återförsäljare kontrollera hjulinställningen.
- Onormalt stort mönsterslitage.
➔ **Slitagevarnare** S. 566
- Sprickor eller andra skador runt ventilskäften.

☞ Kontrollera däcken

⚠ VARNING

Om du kör med utslitna däck eller däck med fel däcktryck kan det orsaka en olycka där du kan skadas allvarligt eller omkomma.

Följ alla anvisningar i denna förarhandboken angående däcktryck och underhåll.

Mät däcktrycket när däcken är kalla. Detta innebär att fordonet ska ha stått parkerat under minst tre timmar eller körts mindre än 1,6 km. Fyll på eller släpp ut luft tills däckets håller rätt däcktryck.

Om däcktrycket kontrolleras när däcken är varma kan det vara upp till 30–40 kPa (0,3–0,4 bar) högre än när däcken är kalla.

När däcktrycket justeras måste du initiera däcktrycksvarningssystemet.

➔ **Däcktrycksvarningssystem** S. 423

Slitagevarnare

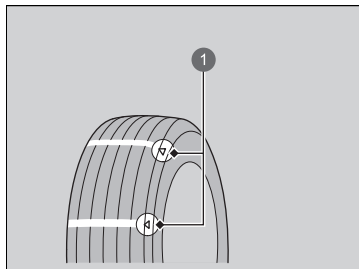

- 1 Exempel på ett slitagevarningsmärke

Spåret med slitagevarnaren är ungefär 1,6 mm grundare än däckets övriga mönsterdjup. Om mönstret har slitit ner så att slitagevarnaren är synlig ska däckets bytas.

Utslitna däck ger dåligt grepp på regnvåta vägar.

Däckens livslängd

Däckens livslängd beror på en mängd olika faktorer, bl.a. körsätt, väglag, last, däcktryck, underhåll, hastighet och miljöförhållanden (även om bilen inte körs).

Utöver regelbundna kontroller av bl.a. däcktryck, bör du kontrollera däckens årligen om de är mer än fem år gamla. Alla däck ska bytas efter 10 år från tillverkningsdatumet, oavsett skick eller slitage.

►► Kontrollera däckens

Låt en återförsäljare kontrollera däckens om du hela tiden känner av vibrationer när du kör. Nya däck och däck som har tagits av och sedan satts på igen bör balanseras ordentligt.

Körning med hög hastighet

Modeller utan 185/60R16-däck

Vi rekommenderar att du inte kör fortare än vad hastighetsbegränsningar och förhållanden medger. Om du kör med jämn, hög hastighet (över 160 km/h), ska däckens kalla lufttryck justeras enligt nedan för att undvika kraftig värmebildning och plötsligt däckhaveri.

Däckstorlek	185/60R15 88H
Tryck	Fram: 260 kPa (2,6 bar) Bak: 250 kPa (2,5 bar)
Däckstorlek	185/55R16 87H
Tryck	Fram: 270 kPa (2,7 bar) Bak: 260 kPa (2,6 bar)

Byte av däck och fälgar

Byt däcken mot radialdäck av samma storlek, belastningsklass, hastighetsklass och maximal tryckklass för kalla däck (se sidan av däcket). Om du använder däck av olika storlek eller uppbyggnad kanske vissa fordonssystem som ABS- och VSA-systemen (stabiliseringsystemet) inte fungerar som de ska.

Det bästa är att byta alla fyra däck samtidigt. Om detta inte är möjligt, byt fram- eller bakdäcken parvis.

Se till att fälgarnas specifikationer motsvarar de ursprungliga fälgarnas.

►► Byte av däck och fälgar

VARNING

Om du monterar fel däck på bilen kan det påverka köregenskaper och stabilitet. Det kan orsaka en olycka där du kan skadas allvarligt eller omkomma.

Använd alltid däck av den storlek och typ som rekommenderas på fordonets däckinformationsdekal.

Däckets rotationsriktning

Genom att skifta om däcken enligt underhållsschemat är det lättare att se till att de slits jämnare, vilket ökar deras livslängd.

■ Däck utan rotationsriktningsmarkering

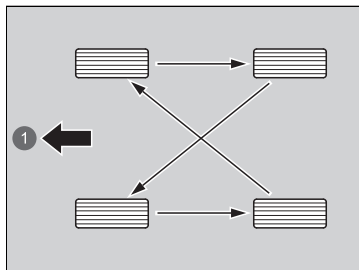

Rotera däcken som bilden visar.

1 Fram

■ Däck med rotationsriktningsmarkering

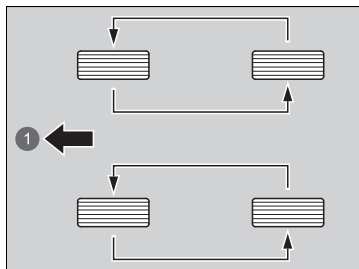

Rotera däcken som bilden visar.

1 Fram

►► Däckets rotationsriktning

Däck med en bestämd rotationsriktning ska skiftas mellan fram- och bakaxel (inte från ena sidan till den andra).

Däck med en bestämd rotationsriktning ska monteras så att riktningsskivan pekar framåt, som visas nedan.

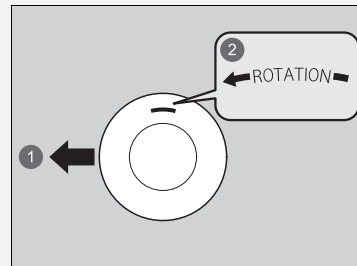

1 Fram

2 Rotationsmarkering

Se till att kontrollera däcktrycket när du skiftar plats på däcken.

När däck roteras måste du initiera däcktrycksvarningssystemet.

► Däcktrycksvarningssystem S. 423

Utrustning vid körning i snö

Vid körning på snötäckta eller isiga vägar ska du montera vinterdäck eller snökedjor ska du sänka farten och hålla tillräckligt stort avstånd till framför- och bakomvarande fordon.

Var särskilt försiktig när du vrider på ratten eller bromsar för att undvika att bilen börjar sladda.

Använd snökedjor eller vinterdäck vid behov eller enligt gällande lagstiftning.

Vid montering ska du tänka på följande.

Vinterdäck:

- Välj däck av samma storlek och belastningsklass som originaldäcken.
- Montera samma typ av däck på alla hjul.

Snökedjor:

- Kontakta en återförsäljare innan du skaffar kedjor till fordonet.
- Montera bara på framdäcken.
- Eftersom fordonet har begränsad däckfrigång bör du endast använda de kedjor som anges i listan nedan:

Ursprunglig däckstorlek*1	Kedjetyp
185/60R15 88H	RUD-matic classic 48478
185/55R16 87H	RUD-matic classic 48479
185/60R16 86H	RUD-matic classic 48482

* 1: Originaldäckets storlek anges på däckinformationsdekalen på förarsidans dörrstolpe.

- Följ tillverkarens anvisningar vid montering. Montera kedjorna så tätt mot däckets som möjligt.
- Kontrollera att kedjorna inte går emot bromsledningarna eller upphängningen.
- Kör sakta.

Utrustning vid körning i snö

⚠ VARNING

Om du använder fel typ av snökedjor eller inte monterar dem korrekt kan det skada bromsledningarna och ge upphov till en olycka där du kan skadas allvarligt eller omkomma.

Följ alla anvisningar i denna instruktionsbok i fråga om val och användning av snökedjor.

OBS!

Olika anordningar för att få bättre grepp som har fel storlek eller är felaktigt monterade kan skada bilens bromsledningar, upphängning, kaross och fälgar. Stanna om de slår emot någon del av fordonet.

Enligt EU-lagstiftning för däck måste man vid användning av vinterdäck sätta upp en dekal med information om tillåten maxhastighet för vinterdäcken på en plats som är väl synlig för föraren om bilens nominella maxhastighet är högre än den högsta tillåtna hastigheten för vinterdäcken. Du kan få en dekal av din däckhandlare. Kontakta en återförsäljare om du har några frågor.

Följ tillverkarens rekommendationer i fråga om fordonets begränsningar när du monterar snökedjor.

Använd endast snökedjor i nödsituationer eller när de krävs enligt lag för körning i ett visst område.

Var ytterst försiktig när du kör på snö eller is med snökedjor. Köregenskaperna kan vara mindre förutsägbara än vid körning med vinterdäck av hög kvalitet utan kedjor.

Om ditt fordon är utrustat med sommardäck, tänk på att dessa däck inte är utformade för körförhållandena under vintern. För mer information, kontakta din återförsäljare.

Kontrollera 12 V-batteriet

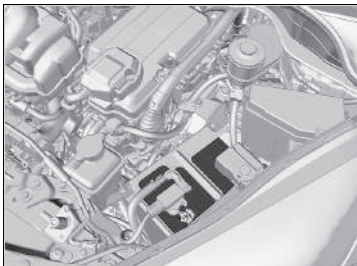

Batteriets skick övervakas av en sensor som sitter på batteriets minuspol. Vid problem med denna sensor är visat ett varningsmeddelande på displayen med förarinformation. Om detta inträffar ska fordonet kontrolleras hos en återförsäljare.

Kontrollera batteripolerna varje månad med avseende på korrosion.

Om batteriet kopplas från eller laddas ur händer följande:

- Ljudanläggningen inaktiveras.
 - ➔ **Aktivera ljudanläggningen på nytt** S. 240
- Klockan nollställs.
 - ➔ **Klocka** S. 166
 - ➔ **Klockinställning** S. 304

Högerstyrd modell

- Startspärssystemet måste återställas.
 - ➔ **Indikator för startspärssystem** S. 118

12 V-batteri

⚠ VARNING

Batterier avger giftig vätgas vid normal drift.

En gnista eller öppen låga kan få batteriet att explodera med tillräcklig kraft för att orsaka dödsfall eller orsaka allvarliga personskador.

Håll alla gnistor, öppna lågor och rökdon borta från batteriet.

Använd skyddskläder och visir eller låt en erfaren mekaniker utföra underhåll på batteriet.

⚠ VARNING

Batteriet innehåller svavelsyra (elektrolyt), vilket är mycket frätande och giftigt.

Om du får elektrolyt i ögonen eller på huden kan det ge upphov till allvarliga frätskador. Använd skyddskläder och ögonskydd när du arbetar på eller i närheten av batteriet.

Om du råkar svälja elektrolyt måste du vidta omedelbara åtgärder för att undvika livshotande förgiftning.

FÖRVARAS UTOM RÄCKHÅLL FÖR BARN.

12 V-batteri

Åtgärder i nödsituationer

Ögon: Skölj med vatten från en mugg eller behållare under minst 15 minuter. (Vatten under tryck kan skada ögonen.)

Kontakta genast en läkare.

Hud: Ta av kontaminerade kläder. Skölj huden med rikliga mängder vatten. Kontakta genast en läkare.

Förtäring: Drick vatten eller mjölk. Kontakta genast en läkare.

Om batteriet har korroderat rengör du polerna med en blandning av bakpulver och vatten. Rengör polerna med en fuktig trasa. Torka batteriet med en duk/handduk. Smörj polerna med fett för att förhindra framtida korrosion.

Om du byter batteriet måste det nya batteriet ha samma specifikationer.

Kontakta en återförsäljare för vidare information.

Ladda 12 V-batteriet

Koppla från båda batteripolerna för att inte skada bilens elsystem. Koppla alltid från den negativa (-) kabeln först, och återanslut den sist.

» 12 V-batteri

Indikatorerna för den adaptiva farthållaren (ACC) med funktion för efterföljande fordon vid låg hastighet, stabiliseringssystem (VSA), stabiliseringssystem (VSA) AV, säkerhetsassistans (gul) och lågt däcktryck/ däcktrycksvarningssystemet kan visas tillsammans med ett meddelande på mätaren när du ställer in effektläget till ON efter att ha anslutit 12-voltsbatteriet igen. Kör en kort sträcka i mer än 20 km/tim. Indikatorn ska då slockna. Om inte, låt en återförsäljare kontrollera fordonet.

Byta 12 V-batteriet

När du tar bort och sätter tillbaka 12 V-batteriet ska du alltid följa anvisningarna för underhållssäkerhet och tillämpliga varningsmeddelanden som rör kontroll av batteriet för att undvika potentiella risker.

► **Underhållssäkerhet** S. 525

► **Kontrollera 12 V-batteriet** S. 570

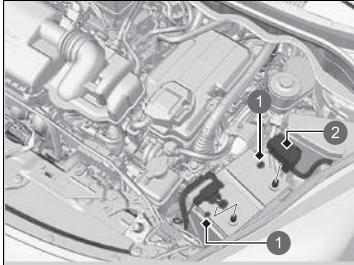

1 Mutter

2 Lock

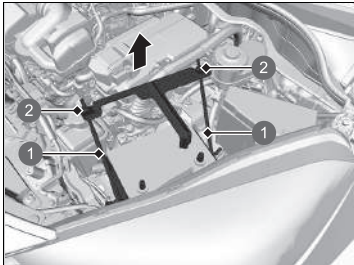

1 Stag

2 Mutter

1. Växla effektläget till VEHICLE OFF. Öppna huven.
2. Lossa muttern på den negativa batterikabeln och koppla ifrån kabeln från den negativa (-) polen.
3. Öppna skyddslocket på batteriets positiva pol. Lossa muttern på den positiva batterikabeln och koppla ifrån kabeln från den positiva (+) polen.

4. Lossa muttrarna på båda sidor om batterifästet med en ringnyckel.
5. Dra ut den nedre änden av batteristagen ur hålet på batterihållaren och avlägsna batterifästet och stagen som en enhet.

►► Byta 12 V-batteriet

OBS!

Om du inte tar hand om batteriet på rätt sätt kan det skada miljön och människors hälsa. Kontrollera alltid vilka bestämmelser som gäller för omhändertagande av uttjänta batterier.

Denna symbol på batteriet betyder att produkten inte får hanteras som hushållsavfall.



Vid installation av ett nytt batteri, görs samma förfarande i omvänd ordning.

Koppla alltid från den negativa (-) kabeln först, och återanslut den sist.

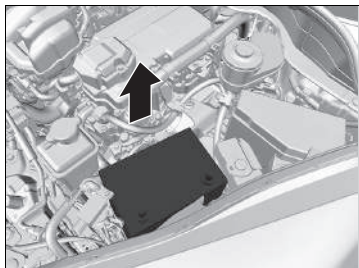

6. Ta försiktigt ut batteriet.

Batteridekal



» Batteridekal

FARA

- Se till att öppna lågor eller gnistor inte förekommer i närheten av batteriet. Batteriet avger explosiv gas som kan orsaka en explosion.
- Använd skyddsglasögon och gummihandskar när du hanterar batteriet för att förhindra risk för frätskador eller förlust av synen om du skulle utsättas för batterielektrolyt.
- Låt inte barn under några omständigheter hantera batteriet. Kontrollera att den som hanterar batteriet har ett full förståelse för riskerna och hur batteriet ska hanteras på rätt sätt.
- Hantera batterielektrolyt ytterst försiktigt eftersom den innehåller utspädd svavelsyra. Kontakt med ögon eller hud kan orsaka frätskador eller synförlust.
- Läs noggrant igenom och sätt dig in i innehållet i denna handbok innan du hanterar batteriet. Om du inte gör det kan det orsaka personskador och skador på bilen.
- Använd inte batteriet om elektrolytnivån är på eller under rekommenderad nivå. Om batteriet används när elektrolytnivån är låg kan det explodera och orsaka allvarliga skador.

Byta knappcellsbatteri

Byt batteriet om indikatorn inte tänds när du trycker på knappen.

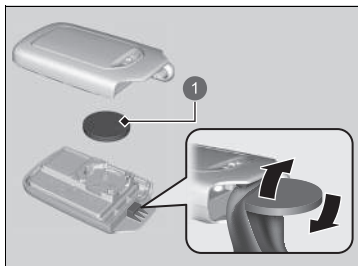

1 Batteri

Batterityp: CR2032

1. Ta ut den inbyggda nyckeln.
 - ▶ Linda en trasa runt ett mynt för att undvika att du repar den nyckelfria fjärrsändaren.
 - ▶ Ta bort försiktigt för att undvika att tappa knapparna.
2. Ta bort den övre halvan genom att försiktigt bända i kanten med ett mynt.
 - ▶ Linda en trasa runt ett mynt för att undvika att du repar den nyckelfria fjärrsändaren.
 - ▶ Ta bort försiktigt för att undvika att tappa knapparna.
3. Se till att du sätter i batteriet korrekt.

Byta knappcellsbatteri

⚠ ⚠ VARNING

FARA FÖR KEMISKA BRÄNSKADOR

Batteriet som driver fjärrsändaren kan orsaka allvarliga inre brännskador och kan även leda till döden om det sväljs.

Förvara nya och begagnade batterier utom räckhåll för barn.

Uppsök genast läkare om du misstänker att ett barn har svält batteriet.

FÖRSIKTIGHET: Risk för explosion om batteriet byts ut på fel sätt. Byt endast ut mot samma eller motsvarande typ.

FÖRSIKTIGHET: Utsätt det inte för stark hetta, exempelvis solsken, eld eller liknande. Det kan leda till en explosion eller läckage av lättantändlig vätska eller gas under användning, förvaring eller transport.

FÖRSIKTIGHET: Kassera inte ett batteri i eld eller en varm ugn och utsätt inte batteriet för mekanisk krossning eller skärning, eftersom det kan leda till en explosion.

FÖRSIKTIGHET: Utsätt inte systemet för extremt lågt lufttryck på hög höjd, vilket kan leda till explosion eller läckage av lättantändlig vätska eller gas.

►► Byta knappcells batteri

Ett varningsmärke sitter bredvid knappbatteriet*.

OBS!

Om du kasserar ett batteri på fel sätt kan det skada miljön. Kontrollera alltid vilka bestämmelser som gäller för omhändertagande av uttjänta batterier.

Denna symbol på batteriet betyder att produkten inte får hanteras som hushållsavfall.



Nya batterier finns att köpa i handeln eller hos återförsäljare.

* Ej tillgängligt på alla modeller

Luftkonditionering

För en korrekt och säker användning av klimatanläggningen ska arbeten på kylsystemet endast utföras av en fackman.

Reparera eller byt aldrig luftkonditioneringens förångare (kylspiralen) mot en som tagits från ett begagnat eller skrotat fordon.

» Underhåll av klimatanläggning

OBS!

Utläckande köldmedium är skadligt för miljön. För att undvika att köldmediet läcker ut ska förångaren aldrig bytas mot en som tagits från ett begagnat eller skrotat fordon.

Köldmediet i fordonets luftkonditioneringssystem är lättantändligt och kan fatta eld vid service om korrekta procedurer inte följs.

Luftkonditioneringsdekalen finns under motorhuven:



 : Försiktighet

 : Brandfarligt köldmedium

 : Kräver en kvalificerad tekniker för service

 : Luftkonditioneringssystem

» **Varningsdekaler** S. 102

» **Specifikationer** S. 632

Damm- och pollenfilter

Tidpunkt för byte av damm- och pollenfiltret

Byt damm- och pollenfiltret enligt rekommendationerna i underhållsschemat för fordonet. Du bör byta filtret oftare om fordonet har körts i en dammig miljö.

📄 **Underhållsschema*** S. 533

Gör så här för att byta damm- och pollenfiltret

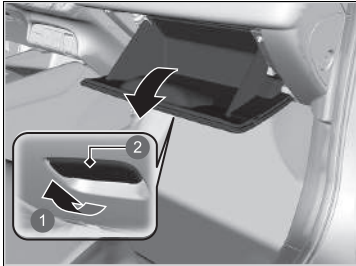

1. Öppna handskfacket.

- 1 Dra
- 2 Handtag

☒ Damm- och pollenfilter

Om luftflödet från klimatanläggningen märkbart försämras och rutorna immar igen lätt, behöver ev. filtret bytas ut.

Damm- och pollenfiltret samlar upp pollen, damm och annat skräp i luften.

Låt en återförsäljare byta ut damm- och pollenfiltret åt dig om du är osäker på hur man gör.

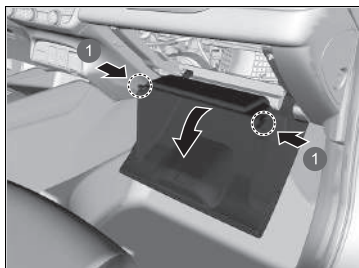

1 Flikar

2. Lossa de två flikarna genom att trycka på de båda sidopanelerna.
3. Vinkla handskfacket ur vägen.

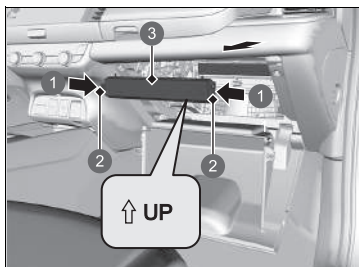

- 1 Tryck
- 2 Flikar
- 3 Lock

4. Tryck in flikarna i hörnen av damm- och pollenfilterhållarens lock och ta bort det.

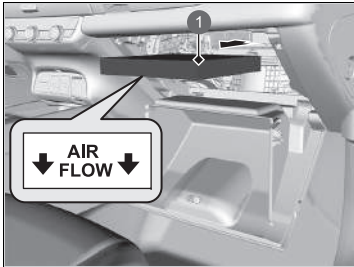

1 Damm- och pollenfilter

5. Ta bort filtret från hållaren.
6. Installera ett nytt filter i hållaren.
 - Vänd ned den sida som markeringen **AIR FLOW** och de två pilarna avser.

Skötsel av kupén

Använd en dammsugare för att ta bort damm innan du använder en trasa.

Använd en fuktig trasa med en blandning av mildt diskmedel och varmvatten för att göra rent.

Använd en ren trasa för att torka bort rengöringsrester.

Rengöra säkerhetsbälten

Använd en mjuk borste med en blandning av mild tvål och varmvatten för att rengöra säkerhetsbältena. Låt dem sedan lufttorka. Torka av bältenas förankringspunkter med en ren trasa.

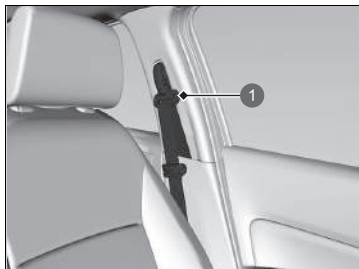

1 Förankringspunkt

Skötsel av kupén

Spill inte vätskor i bilen. Elektriska komponenter och system kan sluta fungera om man stänker vätska på dem.

Använd inte silikonbaserade sprejer på elektrisk utrustning, t.ex. ljudanläggningen och reglage. Det kan göra att de inte fungerar som de ska eller att det börjar brinna i fordonet. Kontakta en återförsäljare om du oavsiktligt använder silikonbaserad sprej på elektrisk utrustning.

Beroende på sammansättningen kan kemikalier och aromatiska vätskor missfärga, skrynkla och spräcka plastbaserade delar och textilier. Använd inte alkaliska eller organiska lösningsmedel som bensen och bensin.

Om du har använt kemikalier ska de försiktigt torkas bort med en torr trasa.

Lägg inte använda trasor ovanpå plastbaserade delar eller textilier under längre tid utan att tvätta.

Var noga med att inte spilla ut flytande luftfräschare.

Tvätta rutorna

Torka av med fönsterputs.

Golv mattor (tillval)

Mattan på förarplatsen hakas fast över förankringarna i golvet, vilka hindrar mattan från att glida framåt. När du sätter tillbaka mattan efter rengöringen ska du placera den rätt. Lägga inga extra mattor ovanpå den fastsatta golv mattan.

Skötselråd för skinnklädsel*

För att rengöra läder korrekt:

1. Använd en dammsugare eller mjuk, torr trasa först för att ta bort smuts eller damm.
2. Rengör lädret med en mjuk trasa fuktad med en blandning av 90 % vatten och 10 % neutral såpa.
3. Torka bort eventuella såprester med en ren, fuktig trasa.
4. Torka bort kvarvarande vatten och låt lädret lufttorka i skuggan.

Underhålla vattenavvisande säten*

Avlägsna smuts med en fuktig trasa. Torka bort eventuellt kvarvarande vatten med en ren och torr luddfri trasa.

Användning av rengöringsmedel minskar den vattenavvisande funktionens effektivitet.

* Ej tillgängligt på alla modeller

► Tvätta rutorna

Det sitter trådar på insidan av bakrutan. Torka i samma riktning som ledningarna med en mjuk trasa så att de inte skadas.

Var noga med att inte spilla vätskor, till exempel vatten eller fönsterputs, på eller runt kåporna på den främre vidvinkelkameran och regn-/ljussensorn.

► Golv mattor (tillval)

Om du använder golv mattor som inte medföljde fordonet ska du se efter att de är tillverkade för just den modellen, passar perfekt och att de har satts fast med golv fästena. Se till att golv mattorna bak ligger rätt. Om de inte ligger rätt finns det risk för att golv mattorna stör funktioner och utrustning i framsätet.

► Skötselråd för skinnklädsel*

Det är viktigt att rengöra eller torka bort smuts eller damm så snart som möjligt. Utspillt bränsle kan sugas upp av läder vilket orsakar fläckar. Smuts eller damm kan orsaka slitningar i läder. Observera även att vissa mörkt färgade kläder kan skava på lädersäten vilket resulterar i missfärgning eller fläckar.

Utvändig skötsel

Damma av bilen efter att du har kört. Kontrollera bilen regelbundet för att kontrollera att det inte har uppstått repor i lacken. En repa i lacken kan leda till korrosion. Om du hittar en repa ska du genast laga den.

Tvätta bilen

Tvätta fordonet regelbundet. Tvätta fordonet oftare vid körning under följande förhållanden:

- Om du kör på saltade vägar.
- Om du kör nära kusten.
- Om asfalt, sot, fågelspillning, insekter eller kåda från träd fastnar på lacken.

Tvätta i automatisk biltvätt

- Var noga med att följa anvisningarna för den automatiska biltvätten.
- Fäll in sidospeglarna.
- För modeller utrustade med automatisk intervalltorkning, stänga av torkarna.

Använda högtryckstvätt

- Håll tillräckligt avstånd mellan munstycket och bilen.
- Var speciellt försiktig runt fönstren. Om du står för nära kan vattnet tränga in i kupén.
- Spruta inte vatten under högt tryck direkt in i motorrummet. Använd i stället vatten med lågt tryck och ett mildt rengöringsmedel.

► Tvätta bilen

Spruta inte in vatten i luftintagen. Fel kan uppstå.

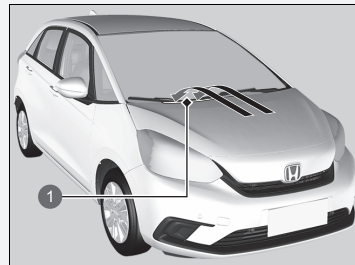

1 Luftintag

Spruta inte vatten direkt mot tankluckan. En högtrycksstråle kan göra att den öppnas.

Vaxning

Ett lager med karossvax hjälper till att skydda fordonets lackering mot påverkan av väder och vind. Vaxet nöts bort med tiden och lacken är då åter utsatt för väder och vind. Vaxa därför om efter behov.

Underhålla stötfångare och andra plastöverdragna delar

Om du får bensin, olja, kylvätska eller batterivätska på en plastbelagd del kan det bli fläckar eller så kan belägningen lossna. Torka snabbt bort det med en mjuk trasa och rent vatten.

Tvätta rutorna

Torka av med fönsterputs.

Underhålla aluminiumfälgar*

Aluminium är känsligt för vägsalt och andra föroreningar från vägarna. Vid behov, använd så tidigt som möjligt en svamp och ett mildt rengöringsmedel för att torka upp dessa föroreningar. Använd inte en stel borste eller aggressiva kemikalier (även vissa kommersiella fälgrengöringsmedel). Dessa kan skada skyddande skikt på aluminiumfälgar, vilket resulterar i korrosion. Beroende på typ av ytbehandling kan hjulen även förlora sin lyster eller se blankpolerade ut. För att undvika fläckar efter vatten, torka hjulen med en trasa medan de fortfarande är våta.

» Vaxning

OBS!

Kemiska lösningsmedel och starka rengöringsmedel kan skada lack, metall och plast på bilen. Torka genast upp spill.

» Underhålla stötfångare och andra plastöverdragna delar

Fråga en återförsäljare om lämpliga ytbehandlingsmaterial om du behöver reparera lacken på någon plastdel.

» Underhålla aluminiumfälgar*

Aluminiumhjulmodeller med navkapsel

Ta inte bort aluminiumfälgarnas navkapslar från hjulen. Om du gör det kan navkapseln eller hjulen skadas.

* Ej tillgängligt på alla modeller

■ Immiga lyktglas

Insidan av de yttre lampglasen (strålkastare, bromsljus, etc.) kan imma igen tillfälligt efter körning i regn, eller efter att fordonet har körts genom en biltvätt. Kondens kan också samlas på insidan av lyktglas när det finns en betydande temperaturskillnad mellan glasets ut- och insida (som när bilrutorna immar igen under regniga förhållanden). Detta är naturliga processer och inte konstruktionsproblem i belysningen.

Glasens konstruktion kan medföra fuktbildning på ytorna. Detta är inte heller något fel.

Om du upptäcker att större mängder vatten, eller att vattendroppar samlas bakom lyktglasen ska du dock låta en återförsäljare kontrollera fordonet.

■ Lackera bilen

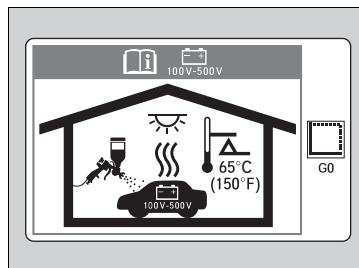

Hög temperatur kan skada högspänningsbatteriet som används för att driva elmotorn.

Vid lackering av bilen i en uppvärmd lackeringsbox, se till att temperaturen inte överstiger 65 °C.

Tillbehör

Tänk på följande vid montering av tillbehör:

- Montera inga tillbehör på vindrutan. De kan skymma sikten för föraren och fördröja reaktioner vid körning.
- Montera inga tillbehör på sådana platser som är märkta SRS Airbag på framsätenas sidor eller ryggstöd, på främre stolpar eller sidostolpar eller i närheten av sidorutorna. Tillbehör som monteras i dessa områden kan störa krockkuddarnas funktion eller kan slungas mot dig eller någon annan åkande om krockkuddarna löses ut.
- Kontrollera att elektroniska tillbehör inte överbelastar elkretsarna eller stör någon av bilens funktioner.
 - **Säkringar** S. 620
- Be montören samråda med en återförsäljare innan du monterar elektroniska tillbehör. Låt om möjligt återförsäljaren kontrollera installationen.

ⓘ Tillbehör och modifieringar

⚠ VARNING

Olämpliga tillbehör eller modifieringar kan påverka bilens köregenskaper, stabilitet och prestanda och orsaka kollisioner som kan resultera i allvarliga personskador eller dödsfall.

Följ alla anvisningar för tillbehör och modifieringar i den här instruktionsboken.

⚠ VARNING

Användning av felaktigt utformade, konstruerade eller tillverkade högsämningsbatterienheter kan orsaka brand i fordonet.

En fordonsbrand kan resultera i en kollision eller personskada.

Använd endast Hondas högsämningsbatteri, eller dess motsvarighet, i ditt fordon.

Modifieringar

Modifiera inte ditt fordon på ett sätt som kan påverka fordonets köregenskaper, stabilitet och tillförlitlighet eller installera icke-Honda originaldelar eller tillbehör som kan ha en liknande effekt.

Även små modifieringar av fordonssystemet kan påverka fordonets allmänna prestanda. Kontrollera alltid att all utrustning är korrekt monterad och underhållen och gör inga ändringar på fordonet eller dess system som kan leda till att fordonet inte längre uppfyller gällande nationella och lokala bestämmelser.

Det inbyggda diagnosuttaget (OBD-II/J1962-anslutning) som är monterat i det här fordonet är avsett att användas med enheter för fordonsdiagnosystem eller med andra enheter som Honda har godkänt. Användning av någon annan typ av enhet kan påverka fordonets elektroniska system negativt, vilket kan medföra systemfel, urladdat batteri eller andra oväntade problem.

Ändra inte och försök inte reparera fordonets högspänningshybridkraftsystem eller på annat sätt ändra fordonets elsystem. Demontering eller ändring av elutrustningen kan leda till en kollision eller en brand.

Om du någonsin behöver byta ut fordonets högspänningsbatteri utanför garantitäckningen, rekommenderar vi att du endast använder ett högspänningsbatteri från Honda. Hondas egna högspänningsbatterienheter är konstruerade för att fungera tillsammans med fordonets hybridkraftsystem, och har utformats, konstruerats och tillverkats för att undvika överladdningssituationer. Högspänningsbatterier som inte är i Hondas originalutförande kanske inte har utformats, konstruerats och tillverkats på samma sätt, och installation av sådana enheter kan leda till överladdning, bränder, effektförlust eller andra förhållanden som kan öka risken för en kollision eller personskada.

►► Tillbehör och modifieringar

Mobiltelefoner, larm, kommunikationsradioutrustning, radioantennor och lågeffektsljudanläggningar som installeras korrekt ska normalt inte störa fordonets datorstyrda system, som t.ex. krockkuddarna och ABS-bromsarna.

För att vara säker på att fordonet fungerar ordentligt bör du endast använda Honda originaldelar.

Lösa oförutsedda problem

I det här kapitlet förklaras hur du hanterar oväntade problem.

Verktyg	
Olika typer av verktyg.....	590
Om du får en punktering	
Tillfälligt reparera ett punkterat däck....	591
Hantering av domkraften	604
Kraftsystemet startar inte	
Kontrollera proceduren.....	605
Om batteriet i den nyckelfria fjärrkontrollen är svagt.....	606
Nödavstängning av kraftsystemet.....	607
Om 12 V-batteriet är urladdat	
Procedur för start med startkablar.....	608
Det går inte att flytta växelspaken	610

Överhettning	
Så här hanterar du överhettning.....	611
Indikator, tänds/blinkar	
Om varningen för lågt oljetryck visas.....	613
Om 12 V-batteriets indikator för laddningssystem tänds.....	613
Om motorvarningslampan tänds eller blinkar...	614
Om bromssystemindikatorn (röd) tänds eller blinkar.....	615
Om indikatorn för den elektriska servostyrningen (EPS) tänds.....	616

Om bromssystemindikatorn (röd) tänds eller blinkar samtidigt som bromssystemindikatorn (gul) tänds.....	617
Om indikatorn för lågt däcktryck/ däcktrycksvarningssystemet tänds eller blinkar ...	618
Om symbolen för låg oljenivå visas.....	619
Om Power System-indikatorn tänds.....	619
Säkringar	
Säkringsplaceringar.....	620
Inspektera och byta säkringar.....	625
Bogsering i en nödsituation	626
Om det inte går att låsa upp tankluckan	627
Det går inte att öppna bakluckan	629

Olika typer av verktyg

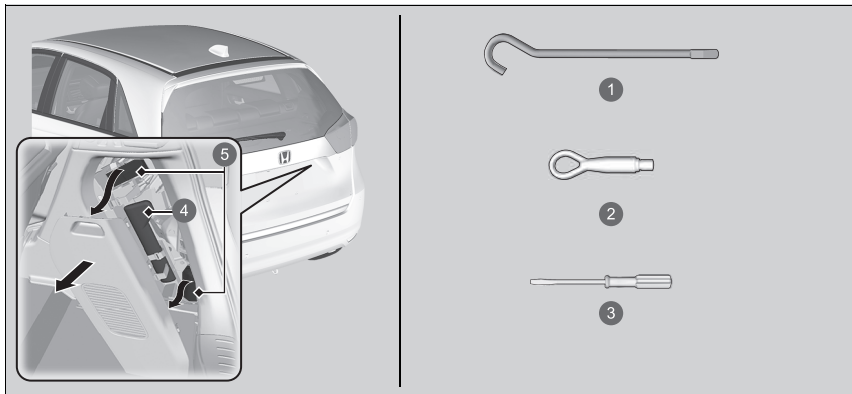

- 1 Förlängning*
- 2 Löstagbar dragkrok
- 3 Spårskruvmejsel
- 4 Verktgssats
- 5 Däcklagningssats

» Olika typer av verktyg

Verktggen förvaras i bagageutrymmet.

Tillfälligt reparera ett punkterat däck

Om däckets har ett stort hack eller är allvarligt skadat på annat sätt måste du låta bogsera fordonet. Om däckets endast har en liten punktering, t.ex. från en spik, kan du använda lagningssatsen för tillfälliga reparationer, så att du kan köra till närmaste verkstad och utföra en mer permanent reparation.

Vid punktering under körning, håll ratten stadigt och bromsa gradvis för att minska farten. Stanna sedan på en säker plats.

1. Parkera fordonet på ett stadigt, plant och halkfritt underlag och aktivera parkeringsbromsen.
2. Ställ växelväljaren i läge **P**.
3. Slå på varningsblinkers och ställ effektläget på VEHICLE OFF (LOCK).

☒ Tillfälligt reparera ett punkterat däck

Satsen bör inte användas i följande situationer. Kontakta istället en återförsäljare eller vägassistans för att bogsera fordonet.

- Däcktätningsmedlet har löpt ut.
- Mer än ett däck har punktering.
- Punkteringen eller skadan är större än 4 mm.
- Däcksidan är skadad eller punkteringen ligger utanför däckets slitbana.

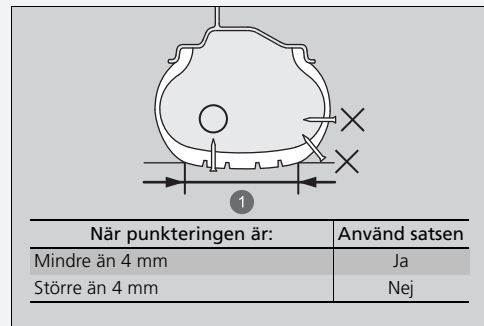

① Kontaktyta

- Skadan har orsakats av fordonet har körts med extremt dåligt pumpade däck.
- Slitbanan har lossnat.
- Fälgen är skadad.

Ta inte bort den spik eller skruv som orsakade punkteringen. Om den avlägsnas från däckets finns det risk för att det inte går att laga punkteringen med hjälp av satsen.

Förberedelser för reparation av punktering

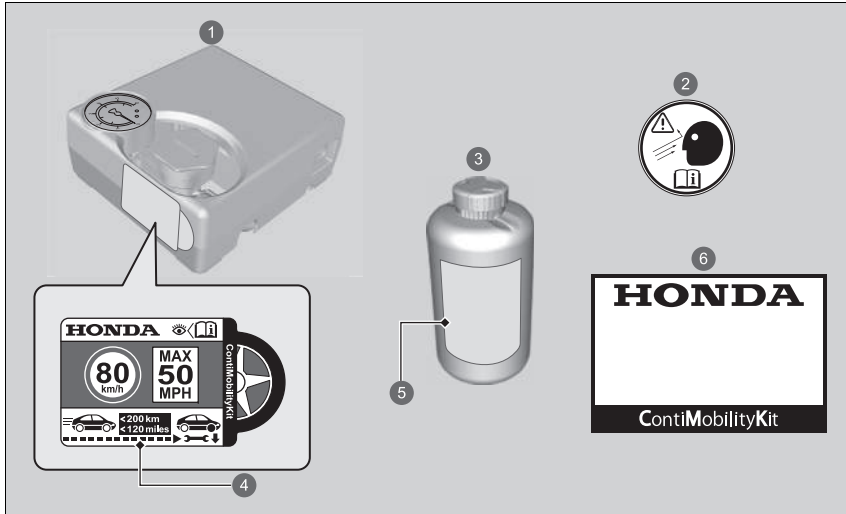

- 1 Luftkompressor
- 2 Hjuldekal
- 3 Lagningsatsflaska
- 4 Hastighetsbegränsningsdekal
- 5 Sista giltighetsdatum
- 6 Bruksanvisning

Förberedelser för reparation av punktering

Dekalen för hastighetsbegränsning sitter bredvid däcklagningssetsen för tillfälliga däckreparationer.

Läs bruksanvisningen som medföljer däcklagningssetsen noga när du utför en tillfällig lagning.

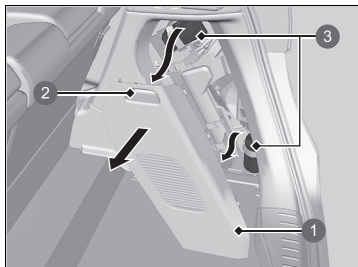

- ① Lucka
- ② Handtag
- ③ Däcklagningssats

1. Ta bort locket på höger sida av bagageutrymmet genom att dra lätt i handtaget och ta sedan ut satsen inifrån.
2. Placera utrustningen med ovansidan uppåt på ett jämnt underlag nära det punkterade däckets och på avstånd från trafiken. Lägg inte utrustningen på sidan.

Spruta in tätningsmedel och luft

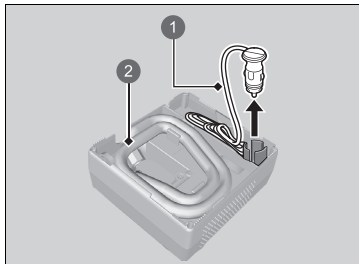

- 1 Kontaktdugg
- 2 Luftkompressorlang

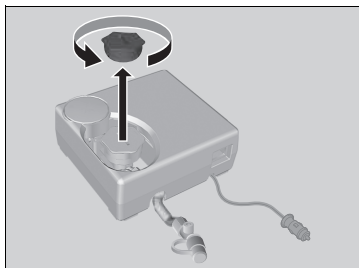

1. Ta ut luftkompressorlangen och kontaktduggen bakom luftkompressorn.

2. Ta bort locket från luftkompressorn.

►► Spruta in tätningsmedel och luft

⚠ VARNING

Däcktätningsmedel innehåller skadliga ämnen som kan vara livsfarliga att förtära.

Om du sväljer det oavsiktligt ska du inte framkalla kräkningar. Drick stora mängder vatten och se till att få läkarvård omedelbart.

Vid hud- eller i ögonkontakt, skölj med kallt vatten och se till att få läkarvård om det behövs.

Förvara flaskan utom räckhåll för barn.

Det kan hända att tätningsmedlet är trögflytande i låga temperaturer.

I detta fall värmer du det genom att förvara flaskan i kupén före användning.

Tätningsmedlet kan skapa permanenta fläckar på tyg och andra material. Var försiktig vid hantering och torka omedelbart upp eventuellt spill.



3. Skaka flaskan väl.

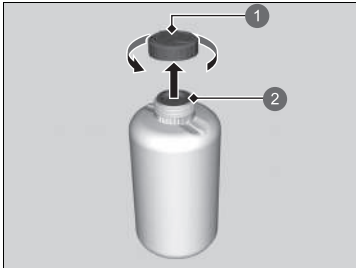

- 1 Flasklock
- 2 Ej borttagen

4. Ta bort flasklocket.

► Ta inte bort tätningskåpan.

►► Spruta in tätningsmedel och luft

Ta inte bort den tomma flaskan när du har sprutat in tätningsmedel.

Kontakta en Honda-återförsäljare för att få en ny tätningsmedelsbehållare och för att kassera den tomma flaskan på rätt sätt.

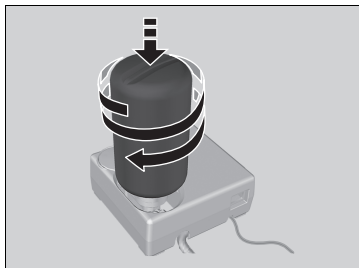

5. Skruva fast den förslutna flaskan på luftkompressorn.
 - Skruva fast flaskan ordentligt så att den inte lossnar.

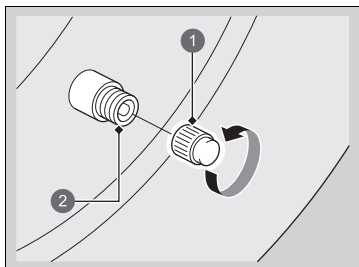

6. Lossa ventilhatten.

- 1 Ventilhatt
- 2 Ventil

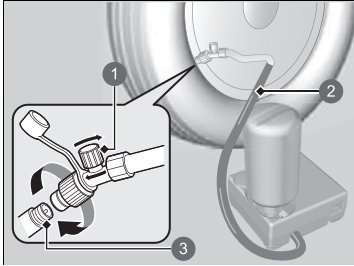

- 1 Luftventil
- 2 Luftkompressorslang
- 3 Ventil

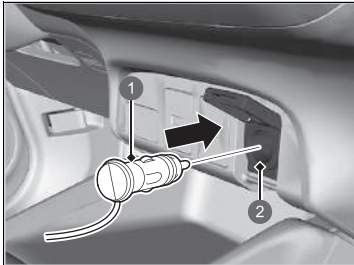

- 1 Kontakt
- 2 Eluttag för tillbehör

7. Skruva fast luftkompressorslangen på däckventilen.

- Se till att luftventilen är stängd och att luftkompressorn är avstängd.

8. Anslut luftkompressorn till tillbehörsuttaget.

► **Eluttag för tillbehör** S. 231

9. Slå på fordonets kraftsystem.

► **Kolmonoxid** S. 101

►► Spruta in tätningsmedel och luft

⚠ VARNING

Om motorn körs i ett slutet eller till och med ett endast delvis slutet utrymme kan detta snabbt leda till höga koncentrationer av giftig kolmonoxid.

Att andas in denna färg- och luktlösa gas kan leda till medvetlöshet och även dödsfall. Låt endast motorn gå för att driva luftkompressorn när fordonet står utomhus.

Stäng av luftkompressorn när du ansluter luftkompressorslangen.

Du hör ett motorljud från den aktiverade luftkompressorn. Detta är normalt.

Om det angivna lufttrycket inte uppnås inom 10 minuter kan det hända att punkteringen är för stor för att lagningssatsen ska kunna tätas däcket tillräckligt. I så fall måste fordonet bogseras.

Om du vill mäta lufttrycket med en mätare ska du först stänga av luftkompressorn.

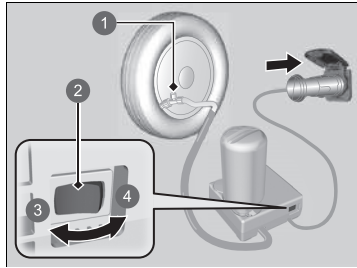

- 1 Luftventil
- 2 Brytare
- 3 OFF
- 4 ON

10. Slå på luftkompressorn och pumpa upp däck till angivet lufttryck.
 - Kompressorn börjar spruta in tätningsmedel och luft i däck.
 - Se dekalen på dörrstolpen på förarsidan för specifikationer för däcktryck.
11. Stäng av kompressorn när lufttrycket uppnår det angivna trycket.
 - Kontrollera lufttrycksmätaren på luftkompressorn.
 - Vid övertryck släpper du ut luften genom att vrida luftventilen. Var försiktig så att du inte spiller tätningsmedel.
12. Koppla bort kontakten ur eluttaget för tillbehör.
13. Skruva loss luftkompressorslangen från däckventilen. Montera slanglocket.
 - Var försiktig så att du inte spiller något tätningsmedel när slangen kopplas bort. Torka bort eventuellt spill.

►► Spruta in tätningsmedel och luft

Uppge att däcktätningsmedel har använts när du ber en Honda-återförsäljare eller vägassistanstjänst om byte eller reparation av det punkterade däck.

Denna luftkompressor är konstruerad för bildäck. Kontrollera följande:

- Strömförsörjningen till luftkompressorn är begränsad till fordonets 12 V DC-eluttag för tillbehör.
- Använd inte kompressorn till lagningssatsen för tillfälliga däckreparationer i mer än 15 minuter. Kompressorn kan överhettas och drabbas av bestående skador. Låt den svalna när kompressorn används kontinuerligt.

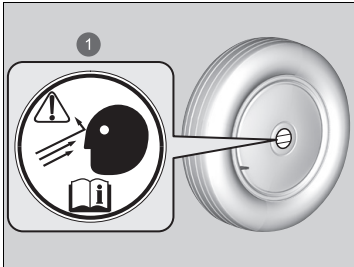

1 Hjuldekal

14. Sätt hjuldekalen på hjulets plana yta.
 - Hjulytan måste vara ren för att dekalen ska fästa ordentligt.
15. Förvara däckreparationssatsen i bagageutrymmet.
 - Ta inte bort lagningsattsflaskan från luftkompressorn.

Fördela tätningssmedlet i däcket

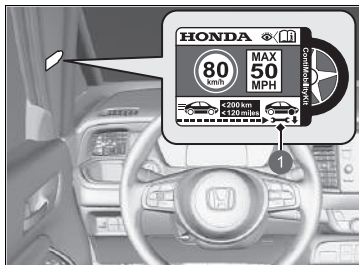

1 Hastighetsbegränsningsdekal

1. Placera hastighetsbegränsningsdekalen på platsen som visas på bilden.
2. Kör fordonet i cirka 10 minuter eller 3 till 10 kilometer.
 - Kör inte fortare än 80 km/h.
3. Stanna på en säker plats.

Fördela tätningssmedlet i däcket

VARNING

Om motorn körs i ett slutet eller till och med ett endast delvis slutet utrymme kan detta snabbt leda till höga koncentrationer av giftig kolmonoxid.

Att andas in denna färg- och luktlösa gas kan leda till medvetenlöshet och även dödsfall. Låt endast motorn gå för att driva luftkompressorn när fordonet står utomhus.

Se dekalen på dörrstolpen på förarsidan för specifikationer för däcktryck.

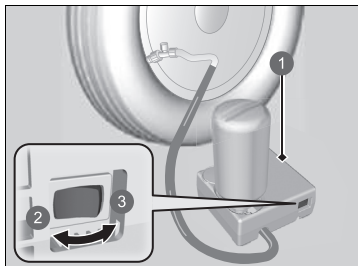

- ① Luftkompressor
- ② OFF
- ③ ON

4. Kontrollera lufttrycket igen med hjälp av mätaren på luftkompressorn.

- Slå inte på luftkompressorn för att kontrollera lufttrycket.

5. Om lufttrycket är:

- Lägre än 130 kPa (1,3 bar): Tillsätt inte luft och fortsätt inte att köra. Läckaget är för stort. Ring efter hjälp och låt bogsera fordonet.

► **Bogsering i en nödsituation** S. 626

- Angivet lufttryck (se dekalen på förarsidans dörrstolpe) eller mer: Fortsätt köra tills du når närmaste verkstad. Kör inte fortare än 80 km/h.
- Högre än 130 kPa (1,3 bar), men lägre än angivet lufttryck (se dekalen på förarsidans dörrstolpe): Pumpa upp däck till det angivna lufttrycket.

► **Pumpa ett däck som har för lite luft**
S. 602

Upprepa dessutom steg 1 till 3 tills du når närmaste verkstad. Kör inte fortare än 80 km/h.

- Avståndet till närmaste verkstad måste vara inom cirka 200 kilometer.

6. Samla ihop och förvara satsen på korrekt sätt.

■ Pumpa ett däck som har för lite luft

Du kan använda utrustningen till att pumpa upp ett däck med för lite luft, men utan punktering.

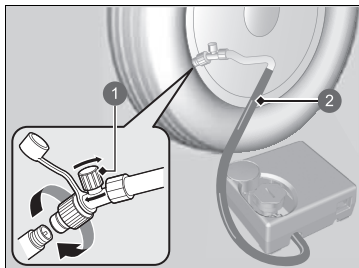

- 1 Luftventil
- 2 Slang

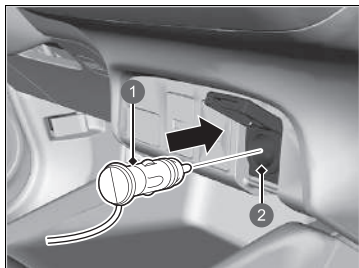

- 1 Kontakt
- 2 Eluttag för tillbehör

1. Ta ut luftkompressorn ur bagageutrymmet.
2. Placera utrustningen med ovansidan uppåt på ett jämnt underlag nära det punkterade däckets och på avstånd från trafiken. Lägga inte utrustningen på sidan.
3. Ta bort ventilhatten.
4. Fäst slangen på däckventilen. Skruva fast den ordentligt.

5. Anslut luftkompressorn till tillbehörsuttaget.
 - Se till att inte klämma kabeln i en dörr eller ett fönster.
 - 🔧 **Eluttag för tillbehör** S. 231
6. Slå på fordonets kraftsystem.
 - 🔧 **Kolmonoxid** S. 101

►► Pumpa ett däck som har för lite luft

⚠ VARNING

Om motorn körs i ett slutet eller till och med ett endast delvis slutet utrymme kan detta snabbt leda till höga koncentrationer av giftig kolmonoxid.

Att andas in denna färg- och luktlösa gas kan leda till medvetlöshet och även dödsfall. Låt endast motorn gå för att driva luftkompressorn när fordonet står utomhus.

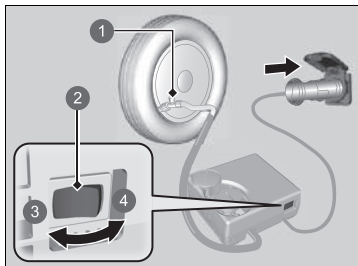

- ① Luftventil
- ② Brytare
- ③ OFF
- ④ ON

7. Slå på luftkompressorn för att pumpa upp däcket.
 - Kompressorn börjar pumpa in luft i däcket.
 - Om du har startat kraftsystemet, låt det gå medan luften pumpas in.
8. Pumpa upp däcket till det angivna lufttrycket.
9. Stäng av utrustningen.
 - Kontrollera lufttrycksmätaren på luftkompressorn.
 - Vid övertryck vrids du luftventilen för att tömma.
10. Stäng av kraftsystemet och koppla sedan bort luftkompressorn från eluttaget för tillbehör.
11. Skruva av luftkompressorns slang från däckventilen. Sätt tillbaka ventilhatten.
12. Förvara luftkompressorn i bagageutrymmet.

►► Pumpa ett däck som har för lite luft

OBS!

Använd inte kompressorn till lagningssetsen för tillfälliga däckreparationer i mer än 15 minuter. Kompressorn kan överhettas och drabbas av bestående skador.

Fordonet har lyftpunkter som bilden visar.
Kontakta en återförsäljare när du ska byta dina däck.

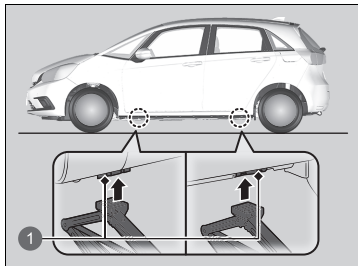

1 Lyftpunkter

Kontrollera proceduren

När redoindikatorn  inte tänds och  inte visas på displayen med förarinformation ska du kontrollera följande punkter och vidta lämpliga åtgärder.

☒ Kontrollera proceduren



Om du måste starta fordonet omedelbart kan du ta hjälp av ett annat fordon eller ett hjälpbatteri och starta med startkablar.

☒ **Om 12 V-batteriet är urladdat** S. 608

Checklista	Tillstånd	Åtgärd
Kontrollera om tillhörande indikator eller meddelande på displayen med förarinformation tänds.	 visas.  visas. ▶ Se till att den nyckelfria fjärrsändaren är inom räckvidd.	☒ Varnings- och informationsmeddelanden på förarinformationsgränssnittet S. 125 ☒ Om batteriet i den nyckelfria fjärrkontrollen är svagt S. 606
Kontrollera kupébelysningens ljusstyrka.	Kraftsystemets  indikator tänds. Kupébelysningen är svag eller tänds inte alls. Kupébelysningen tänds som normalt.	Låt din återförsäljare kontrollera fordonet. Låt en återförsäljare kontrollera 12 V-batteriet. Kontrollera alla säkringar, eller låt en återförsäljare kontrollera fordonet. ☒ Inspektera och byta säkringar S. 625
Kontrollera växelläget.	Växelspaken är inte i P .	Ställ växelväljaren i läge P .
Kontrollera kraftsystemets startproceduren. Följ anvisningarna och försök att starta kraftsystemet igen.		☒ Slå på strömmen S. 397
Kontrollera indikatorn för startspärrsystemet.	När startspärrsystemets indikator blinkar kan kraftsystemet inte slås på.	☒ Indikator för startspärrsystem S. 118

Om du inte kan slå på kraftsystemet efter att ha kontrollerat alla punkter i listan ovan, ska du låta en återförsäljare kontrollera fordonet.

Om batteriet i den nyckelfria fjärrkontrollen är svagt

Om summern ljuder visas  på displayen med förarinformation, **POWER**-knappen blinkar och -indikatorn (redo) tänds inte. Slå på kraftsystemet på följande sätt:

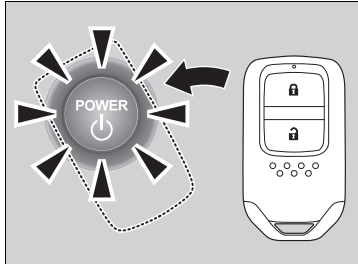

1. Tryck mitt på **POWER**-knappen med **H**-logotypen på den nyckelfria fjärrsändaren när **POWER**-knappen blinkar. Knapparna på fjärrkontrollen ska vara vända mot dig.
► **POWER**-knappen blinkar i cirka 30 sekunder.

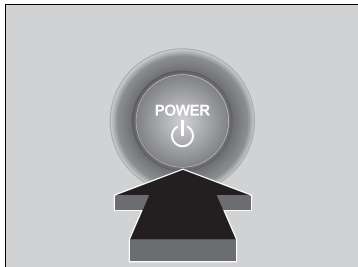

2. Tryck ned bromspedalen och tryck på **POWER**-knappen inom 10 sekunder efter det att ljudsignalen hörs och **POWER**-knappen växlar från blinkande till fast sken.
► Om du inte trycker ned pedalen, ändras läget till ACCESSORY.

Nödavstängning av kraftsystemet

POWER-knappen kan användas för att stänga av kraftsystemet i en nödsituation, till och med under körning. Om du måste stänga av kraftsystemet utför du någon av följande åtgärder:

- Håll in **POWER**-knappen i cirka två sekunder.
- Tryck på **POWER**-knappen tre gånger med fast hand.

Rattlåset aktiveras inte.

Effektläget står på ACCESSORY när kraftsystemet har stannats.

För att aktivera läge VEHICLE LOCK, växla till **P** när fordonet står helt stilla. Tryck sedan på

POWER-knappen två gånger utan att trampa ned bromspedalen.

☒ Nödavstängning av kraftsystemet

Tryck inte på **POWER**-knappen medan du kör, om det inte är absolut nödvändigt att stänga av kraftsystemet.

Om du trycker på **POWER**-knappen medan du kör ljuder summern.

Procedur för start med startkablar

Stäng av strömmen till elförbrukare, såsom ljudanläggning och belysning. Stäng av kraftsystemet och öppna motorhuven.

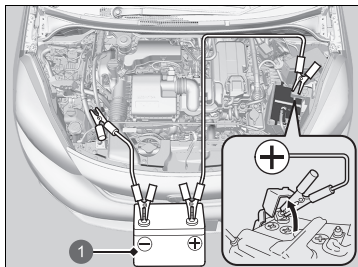

1 Hjälpbatteri

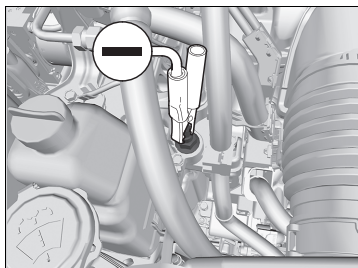

1. Öppna skyddskåpan på 12 V-batteriets positiva \oplus -pol i ditt fordon.
2. Anslut den första startkabeln till 12 V-batteriets \oplus -pol i ditt fordon.
3. Anslut den andra änden på den första startkabeln till hjälpbatteriets \oplus -pol.
 - ▶ Använd endast ett hjälpbatteri på 12 V.
 - ▶ När du använder en bilbatteriladdare för att ladda ditt 12 V-batteri, välj en lägre laddspänning än 15 V. Kontrollera rätt inställning i laddarens instruktionsbok.
4. Anslut den andra startkabeln till \ominus -polen på hjälpbatteriet.
5. Anslut den andra änden av den andra startkabeln till jordningspunkten på det sätt som visas på bilden. Anslut inte denna startkabel till någon annan del av motorn.
6. Om ditt fordon är anslutet till ett annat fordon, starta hjälpfordonet och öka motorvarvet något.
7. Försök att starta ditt fordon. Om startmotorn drar runt långsamt ska du kontrollera att startkablarna har bra kontakt metall mot metall.

» Om 12 V-batteriet är urladdat

⚠ VARNING

Ett 12 V-batteri kan explodera och allvarligt skada personer i närheten om du inte följer rätt procedur.

Håll alla gnistor, öppna lågor och rökdon borta från 12 V-batteriet.

OBS!

Om ett 12 V-batteri utsätts för extrem kyla kan elektrolyten inuti det frysa. Om du försöker kabelstarta ett fruset 12 V-batteri kan det spricka.

Fäst startkablarnas klämmor ordentligt så att de inte kan lossna på grund av motorns vibrationer. Var försiktig så att inte startkablarna trasslar in sig och låt inte kabeländarna vidröra varandra när du fäster eller lossar startkablarna.

12 V-batteriers prestanda försämras i kallt väder och kan hindra motorn från att starta.

Åtgärder när motorn startar

Ta bort startkablarna i följande ordning när ditt fordon startar:

1. Koppla loss startkabeln från jordningspunkten på ditt fordon.
2. Koppla bort den andra änden av startkabeln från hjälpbatteriets \ominus -pol.
3. Koppla ifrån startkabeln från batteriets \oplus -pol i ditt fordon.
4. Koppla ifrån den andra änden av startkabeln från hjälpbatteriets \oplus -pol.

Låt en närbelägen bensinmack eller återförsäljare kontrollera fordonet.

Åtgärder när motorn startar

Indikatorerna för adaptiv farthållare (ACC) med funktion för efterföljande fordon vid låg hastighet (gul), stabiliseringssystem (VSA), stabiliseringssystem (VSA) AV, lågt däcktryck/däcktrycksvarningssystem och säkerhetsassistans (gul) kan tändas tillsammans med ett meddelande i mätaren när du slår på kraftsystemet efter att ha återanslutit 12 V-batteriet. Kör en kort sträcka i mer än 20 km/tim. Indikatorn ska då slockna. Om inte, låt en återförsäljare kontrollera fordonet.

Det går inte att flytta växelspaken

Följ proceduren nedan om du inte kan flytta växelspaken ur läge **P**.

Frigöra spärren

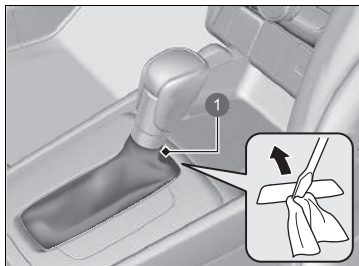

1. Aktivera parkeringsbromsen.
2. Ta ut den inbyggda nyckeln ur den nyckelfria fjärrkontrollen.
3. Linda en trasa runt en liten vanlig skruvmejsel. Sätt den i kåpan enligt bilden och avlägsna kåpan.

1 Lock

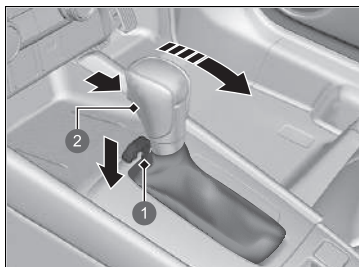



4. Sätt i nyckeln i växelspärrens frigöringsspår.
5. Tryck på nyckeln samtidigt som du trycker på växelspakens frigöringsknapp och lägger växelspaken i läge **N**.
 - Spärren är nu hävd. Låt en återförsäljare kontrollera växelspaken snarast möjligt.

1 Växelspärrens frigöringsspår

2 Frigöringsknapp

Så här hanterar du överhettning

Överhettning kännetecknas av följande symptom:

-  visas på förarinformationsgränssnittet.
-  visas på förarinformationsgränssnittet.
- Ånga eller vätskestänk kommer ut från motorrummet.

visas på displayen med förarinformation

 visas på displayen med förarinformation när kraftsystemets temperatur är hög.

 **Varnings- och informationsmeddelanden på förarinformationsgränssnittet**
S. 125

1. Parkera fordonet på en säker plats.
 - ▶ Flytta växelväljaren till **P** och dra åt parkeringsbromsen. Stäng av alla tillbehör och sätt på varningsblinkerssen.
2. Låt effektläget stå kvar på ON och vänta tills meddelandet försvinner.
 - ▶ Om meddelandet inte försvinner ska du låta en återförsäljare kontrollera fordonet.

visas på displayen med förarinformation

■ Första åtgärd

1. Parkera omedelbart fordonet på en säker plats.
2. Stäng av alla tillbehör och sätt på varningsblinkerssen.
 - ▶ **Ingen ånga eller vätskestänk förekommer:** Låt motorn gå och öppna motorhuven.
 - ▶ **Ånga eller vätskestänk förekommer:** Stäng av motorn och vänta tills det avtar. Öppna sedan motorhuven.

» Så här hanterar du överhettning

VARNING

Ånga och stänk från en överhettad motor kan ge allvarliga skållningsskador.

Öppna inte motorhuven om det kommer ånga från den.

OBS!

Fortsatt körning med  på displayen med förarinformation kan skada motorn.

■ Nästa åtgärd

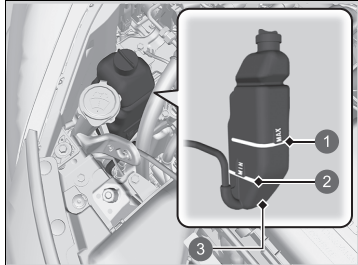

- 1 MAX
- 2 MIN
- 3 Reservtank

■ Slutlig åtgärd

När motorn har svalnat tillräckligt slår du på kraftsystemet.

Om  inte visas kan du återuppta körningen. Om den visas igen ska du kontakta en återförsäljare för reparation.

1. Kontrollera att kylfläkten fungerar och stäng av kraftsystemet när  försvinner från displayen med förarinformation.
 - Om kylfläkten inte fungerar ska du omedelbart stänga av kraftsystemet.
2. När motorn har svalnat, kontrollera kylvätskenivån och kylsystemets komponenter med avseende på läckor.
 - Om kylvätskenivån är låg i expansionskärlet fyller du på ny kylvätska tills den når **MAX**-markeringen.
 - Kontrollera att kylaren har svalnat ordentligt om det inte finns någon kylvätska i expansionskärlet. Täck kylarlocket med en kraftig trasa och öppna det. Fyll vid behov på med kylvätska upp till nederkanten av påfyllningshalsen och sätt tillbaka locket.

►► Så här hanterar du överhettning

⚠ VARNING

Om du tar av kylarlocket medan motorn är varm finns det risk för att kylvätska sprutar ut och skållar dig allvarligt.

Låt alltid motorn och kylaren svalna innan du tar av locket.

Kontakta en återförsäljare för reparation om det läcker kylvätska.

Använd endast vatten som en nödlösning/tillfällig åtgärd. Låt snarast möjligt en återförsäljare spola systemet med lämplig frostskyddslösning.

Om varningen för lågt oljetryck visas



■ Orsaker till att varningen visas

Visas när motoroljenivån är låg.

■ Åtgärder så snart varningen visas

1. Parkera genast fordonet på ett jämnt underlag på en säker plats.
2. Slå vid behov på varningsblinkersn.

■ Åtgärd när du har parkerat fordonet

1. Stäng av kraftsystemet och låt det vila i cirka tre minuter.
2. Öppna motorhuv och kontrollera oljenivån.
 - ▶ Fyll på olja vid behov.
 - ▶ **Oljekontroll** S. 547
3. Starta motorn och kontrollera varningen för lågt oljetryck.
 - ▶ Varningen försvinner: Du kan fortsätta köra.
 - ▶ Om varningen inte försvinner inom 10 sekunder: Stäng omedelbart av kraftsystemet och kontakta en återförsäljare för reparation.

Om 12 V-batteriets indikator för laddningssystem tänds



■ Orsaker till att indikatorn tänds

Tänds när 12 V-batteriet inte laddas.

■ Åtgärd när indikatorn tänds

Stanna på en säker plats och låt omedelbart en återförsäljare kontrollera fordonet.

☒ Om varningen för lågt oljetryck visas

OBS!

Om du kör när oljetrycket i motorn är lågt kan allvarlig mekanisk skada nästan omedelbart uppstå.

☒ Om 12 V-batteriets indikator för laddningssystem tänds

Stäng inte av kraftsystemet om du behöver stanna en kort stund. Kraftsystemet använder 12 V-batteriet för att aktiveras. Du kanske inte kan slå på kraftsystemet igen om du stängt av det med denna indikator på.

Om motorvarningslampan tänds eller blinkar



■ Orsaker till att indikatorlampan tänds eller blinkar

- Tänds om ett fel på avgasreningssystemet uppstår.
- Blinkar vid detektering av att motorn feltänder.

■ Åtgärd när indikatorn tänds

Undvik höga hastigheter och låt en återförsäljare omgående kontrollera fordonet.

■ Åtgärd när indikatorn blinkar

Parkera fordonet på säker plats utan brännbart material i närheten, stäng av motorn och vänta minst tio minuter tills den svalnat.

» Om motorvarningslampan tänds eller blinkar

OBS!

Om du fortsätter köra medan felindikatorlampan lyser kan avgasreningssystemet och motorn skadas.

Om felindikatorlampan börjar blinka igen när du startar om motorn, ska du köra i högst 50 km/tim till närmaste återförsäljare. Låt inspektera fordonet.

Om bromssystemindikatorn (röd) tänds eller blinkar



■ Orsaker till att indikatorn tänds

- Bromsvätskans nivå är låg.
- Det har uppstått ett fel i bromssystemet.

■ Åtgärd när indikatorn tänds under färd

Trampa lätt på bromspedalen för att kontrollera pedaltrycket.

- Om det känns normalt kontrollerar du bromsvätskenivån nästa gång du stannar.
- Om det känns onormalt måste du omedelbart vidta åtgärder. Växla om nödvändigt ner för att sakta ner fordonet med regenerativ bromsning.

■ Orsaker till att indikatorn blinkar

- Det finns ett problem med det elektriska parkeringsbromssystemet.

■ Åtgärd när indikatorn blinkar

- Undvik att använda parkeringsbromsen och låt fordonet kontrolleras av en återförsäljare omedelbart.

☒ Om bromssystemindikatorn (röd) tänds eller blinkar

Låt omedelbart reparera fordonet.

Det är farligt att köra med låg nivå på bromsvätskan. Stanna omedelbart på en säker plats om du inte känner något motstånd i bromspedalen. Växla ner om nödvändigt.

Om bromssystemindikatorn (röd) och **ABS**-indikatorn tänds samtidigt fungerar inte det elektroniska bromskraftfördelningssystemet. Detta kan resultera i ett instabilt fordon under plötsliga inbromsningar. Låt snarast en återförsäljare kontrollera fordonet.

Om bromssystemindikatorn (röd) blinkar samtidigt som bromssystemindikatorn (gul) tänds, fungerar eventuellt inte parkeringsbromsen.

Undvik att använda parkeringsbromsen och låt fordonet kontrolleras av en återförsäljare omedelbart.

➤ **Om bromssystemindikatorn (röd) tänds eller blinkar samtidigt som bromssystemindikatorn (gul) tänds** S. 617

Om indikatorn för den elektriska servostyrningen (EPS) tänds



■ Orsaker till att indikatorn tänds

- Tänds om ett fel på EPS-systemet uppstår.

■ Åtgärd när indikatorn tänds

Stanna fordonet på en säker plats och slå på kraftsystemet igen.

Om indikatorn tänds och förblir tänd, låt genast en återförsäljare kontrollera fordonet.

Om bromssystemindikatorn (röd) tänds eller blinkar samtidigt som bromssystemindikatorn (gul) tänds



(Röd)

■ Om bromssystemindikatorn (röd) tänds eller blinkar samtidigt som bromssystemindikatorn (gul) tänds ska du lossa parkeringsbromsen manuellt eller automatiskt

► **Parkeringsbroms** S. 496



(Gul)

- Om bromssystemindikatorn (röd) tänds med fast sken eller blinkar samtidigt som bromssystemindikatorn (gul) tänds ska du stanna på en säker plats och låta fordonet kontrolleras av en återförsäljare omedelbart.
 - Förhindra att fordonet rör sig
Ställ växelväljaren i läge **P**.
- Om endast bromssystemindikatorn (röd) är avstängd, undvik att använda parkeringsbromsen och låt fordonet kontrolleras av en återförsäljare omedelbart.

► Om bromssystemindikatorn (röd) tänds eller blinkar samtidigt som bromssystemindikatorn (gul) tänds

Om du lägger i parkeringsbromsen kanske du inte kan lossa den.

Om bromssystemindikatorn (röd) och bromssystemindikatorn (gul) tänds samtidigt, fungerar parkeringsbromsen.

Om bromssystemindikatorn (röd) blinkar samtidigt som bromssystemindikatorn (gul) tänds, fungerar eventuellt inte parkeringsbromsen eftersom den kontrollerar systemet.

Om du upprepade gånger använder den elektriska parkeringsbromsen under kort tid, slutar bromsen att fungera för att förhindra uppvärmning av systemet, och indikatorlampan blinkar.
Den återgår till ursprungsläget efter cirka 1 minut.

Om indikatorn för lågt däcktryck/ däcktrycksvarningssystemet tänds eller blinkar



■ Orsaker till att indikatorlampan tänds eller blinkar

Ett däckstryck är anmärkningsvärt lågt eller trycksänkingsvarningssystemet har inte kalibrerats. Om det har uppstått ett problem med däcktrycksvarningssystemet blinkar indikatorn i cirka en minut och fortsätter sedan att lysa.

■ Åtgärd när indikatorn tänds

Kör försiktigt och undvik tvära svängar och hård inbromsning. Stanna fordonet på en säker plats. Kontrollera däcktrycket och justera trycket till specificerad nivå. Specificerat däcktryck finns på en dekal på förarsidans dörrstolpe.

- Kalibrera däcktrycksvarningssystemet efter det att lufttrycket i däcken justerats.

📄 **Däcktrycksvarningssystem** S. 423

■ Åtgärd när indikatorn blinkar och fortsätter att lysa

Låt en återförsäljare kontrollera systemet så snart som möjligt.

🔗 Om indikatorn för lågt däcktryck/däcktrycksvarningssystemet tänds eller blinkar

OBS!

Att köra med däck med mycket för lågt däcktryck kan leda till att däcken överhettas. Ett överhettat däck kan skadas. Pumpa alltid däcken med föreskrivet däcktryck.

Om symbolen för låg oljenivå visas



■ Orsaker till att symbolen visas

Visas när motoroljenivån är låg.

■ Åtgärder så snart symbolen visas

1. Parkera genast fordonet på ett jämnt underlag på en säker plats.
2. Slå vid behov på varningsblinkersn.

■ Åtgärd när du har parkerat fordonet

1. Stäng av kraftsystemet och låt det vila i cirka tre minuter.
2. Öppna motorhuvn och kontrollera oljenivån.
 - Fyll på olja vid behov.
 - **Oljekontroll** S. 547

Om Power System-indikatorn tänds



■ Orsaker till att indikatorn tänds

Tänds om ett fel på hybridssystemet uppstår.

■ Åtgärd när indikatorn tänds

Undvik höga hastigheter och låt en återförsäljare kontrollera fordonet omgående.

»» Om symbolen för låg oljenivå visas

OBS!

Om du kör när oljenivån i motorn är låg, kan du orsaka allvarliga mekaniska skador nästan omedelbart.

Detta system aktiveras när motorn har värmts upp. Om utomhustemperaturen är mycket låg kan det hända att du behöver köra under en lång tid innan systemet känner av motoroljans nivå.

Om symbolen tänds igen, stäng då av motorn och kontakta omedelbart en återförsäljare för reparation.

Säkringsplaceringar

Om det finns elektrisk utrustning som inte fungerar ställer du effektläget på VEHICLE OFF och kontrollerar om motsvarande säkring är bränd.

Säkringsdosa i motorrummet

■ Säkringsdosa A

Placerad nära 12 V-batteriet. Tryck på flikarna för att öppna dosan.

Leta upp den aktuella säkringen med hjälp av säkringsnumret och numret på dosans lock.

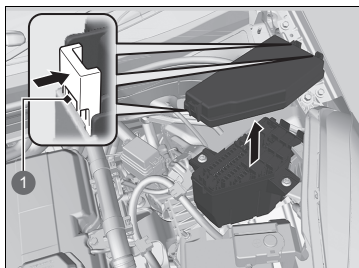

1 Flikar

■ Krets som skyddas och säkringsklass

		Krets som skyddas	Ampere
1		Torkare	30 A
2	–	–	–
3		Fara	10 A
4		Stopp	10 A
5		DRIVLINANS STYRENHET EWP	15 A
6		EVTC	(20 A)
7		IMG	10 A
8		IGP	15 A
9		IG spole	(15 A)
10		DBW	15 A
11		ABS/VSA MTR	40 A
12		Huvudfläkt	30 A
13	–	–	–
14		Vattenpump	30 A
15		Batterisensor	7,5 A
16	–	–	–
17		Extra FI-ECU	10 A
18		Signalhorn	10 A
19		Subwooferljud*	(7,5 A)
20		Främre dimljus*	(10 A)

		Krets som skyddas	Ampere
21		Extra huvudsäkring	(15 A)
22		Reservsäkring	10 A
23		Sekundärfläkt	(30 A)
24		ABS/VSA FSR	40 A
?		IGP2 Sub	7,5 A
26		LAF	10 A
27	–	–	–
28	–	–	–
29	–	–	–
30	–	–	–
31	–	–	–
32	–	–	–
33	–	–	–

■ Säkringsdosa B

Placerad nära ⊕-polen på 12 V-batteriet.

Låt en återförsäljare kontrollera och byta ut säkringen.

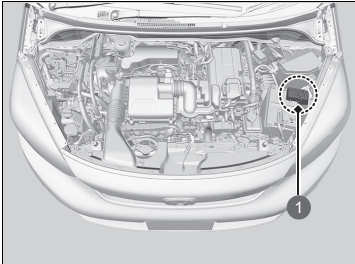

1 Säkringsdosa

■ Krets som skyddas och säkringsklass

		Krets som skyddas	Ampere
a		Batteri, huvudström	170 A
b		Huvudström för batteri (fläkt)	60 A
c		Huvudström för batteri (ENG)	80 A
d		Huvudström för batteri (HEV)	60 A
e		EPS	70 A
f		ESB	40 A

Invändig säkringsdosa på förarsidan

Typ A

Sitter under instrumentbrädan.

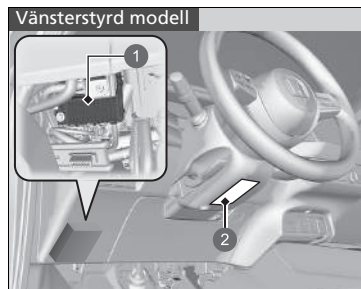

- 1 Säkringsdosa
- 2 Säkringsdekal

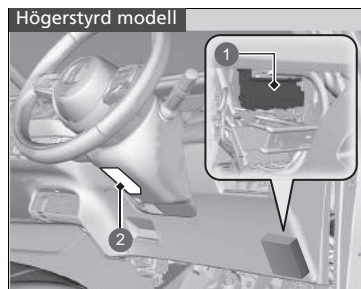

- 1 Säkringsdosa
- 2 Säkringsdekal

Säkringspositionerna visas på dekalen under rattstängten.

Sök upp den aktuella säkringen med hjälp av säkringsnumret och dekalnumret.

Krets som skyddas och säkringsklass

		Krets som skyddas	Ampere
1		Tillbehör	7,5 A
2		ACC-nyckellås	7,5 A
3	–	–	–
4	–	–	–
5		Tillval	10 A
6		Alternativ 2	10 A
7		Mätare	10 A
8		Bränslepump	15 A
9		LUFTKOND	10 A
10	–	–	–
11		MON	5 A
12		Dörrlås, höger	10 A
13		Upplåsning, vänster framdörr	10 A
14		Fönsterhiss vänster bak	20 A
15		Elfönsterhiss, passagerarsidan fram	20 A
16		Dörrlås	20 A
17		Växellåda	(10 A)
18	–	–	–
19		–	(20 A)

		Krets som skyddas	Ampere
20		Startmotorns relä	7,5 A
21		ACG	10 A
22		Halvljus/varselljus	(7,5 A)
23		Bakre dimljus	(10 A)
24		Tillval	7,5 A
?		–	(10 A)
26		Upplåsning, höger framdörr	10 A
27		Elfönsterhiss höger bak	20 A
28		Elfönsterhissar, förarplats	20 A
29		Framre eluttag för tillbehör	(20 A)
30		Nyckelfritt system*	(10 A)
31		USB-laddare*	(10 A)
32		Sätessvärmare fram*	(20 A)
33	–	–	–
34		ABS/VSA	10 A
35		SRS	10 A
36	–	–	–
37		–	(10 A)
38		Dörrlås, vänster	10 A
39		–	(10 A)

Vänsterstyrd modell

Typ B

Sitter under instrumentbrädan.

Endast säkringsnummer 1 finns på utsidan av säkringsdosan.

Den här säkringen bör bytas av en återförsäljare.

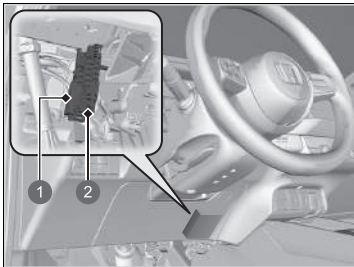

① Säkring nr 1

② Säkring nr 2-25

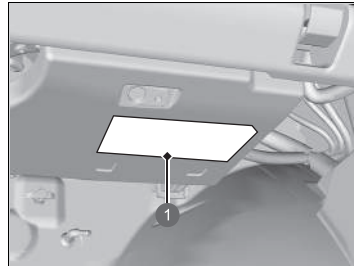

① Säkringsdekal

Säkringarnas placering visas på dekalen under handskfacket.

Sök upp den aktuella säkringen med hjälp av säkringsnumret och dekalnumret.

		Krets som skyddas	Ampere
1		Huvudsäkringsdosa	60 A
2		Tändning, huvudsäkring	30 A
3		IG-huvudsäkring 2	30 A
4		Relämodul 1	30 A
5		Relämodul 2	30 A
6		Säkringsdosa, huvudsäkring 2	(40 A)
7		Huvudsäkringsdosa 3	(40 A)
8		A/C PTC1	(40 A)
9	–	–	–
10	–	–	–
11		A/C PTC2	(40 A)
12		Värmarmotor	30 A
13		Eluppvärmd bakruta	(30 A)
14		SRS	10 A
15		IGB	(10 A)
16		IGA	(10 A)
17		Nyckelfritt system *	(10 A)
18		–	(20 A)
19		–	(10 A)
20		Ljutförstärkare *	(20 A)
21		Vindrutespolare	15 A
22		Eluppvärmd ratt *	(15 A)
23		IGA2	(15 A)
24		Eluppvärmd dörrspegel	(10 A)
25	–	–	–

* Ej tillgängligt på alla modeller

Högerstyrd modell

Invändig säkringsdosa på passagerarsidan

Sitter under instrumentbrädan.

Endast säkringsnummer 1 finns på utsidan av säkringsdosen. Den här säkringen bör bytas av en återförsäljare.

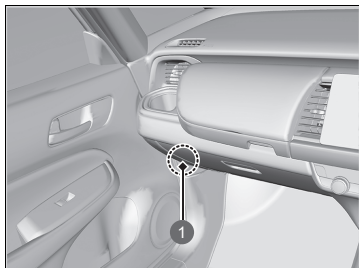

1 Säkring nr 1

Andra säkringar än nr 1 sitter under instrumentpanelen.

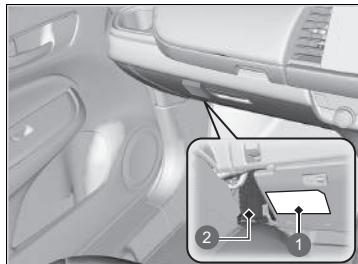

- 1 Säkringsdekal
- 2 Säkring nr 2-25

Säkringarnas placering visas på dekalen. Sök upp den aktuella säkringen med hjälp av säkringsnumret och dekalnumret.

	Krets som skyddas	Ampere
1	Huvudsäkringsdosa	60 A
2	Tändning, huvudsäkring	30 A
3	IG-huvudsäkring 2	30 A
4	Relämodul 1	30 A
5	Relämodul 2	30 A
6	Säkringsdosa, huvudsäkring 2	(40 A)
7	Huvudsäkringsdosa 3	(40 A)
8	A/C PTC 1	(40 A)
9	–	–
10	–	–
11	A/C PTC2	(40 A)
12	Värmarmotor	30 A
13	Eluppvärmd bakruta	(30 A)
14	SRS	10 A
15	IGB	(10 A)
16	IGA	(10 A)
17	Nyckelfritt system*	(10 A)
18	Superlås	(20 A)
19	–	(10 A)
20	Ljutförstärkare*	(20 A)
21	Vindrutespolare	15 A
22	Eluppvärmd ratt*	(15 A)
23	IGA2	(15 A)
24	Eluppvärmd dörrspegel	(10 A)
25	–	–

Inspektera och byta säkringar

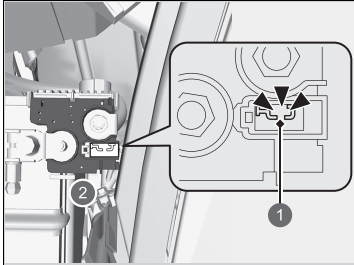

- 1 Trasig
- 2 Säkringsdosa på batteri

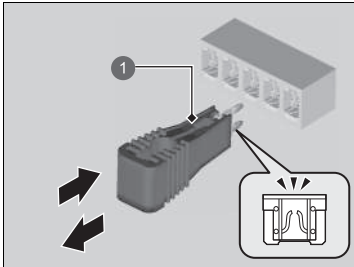

- 1 Säkringsborttagare

1. Växla effektläget till VEHICLE OFF (LOCK). Stäng av strålkastarna och alla tillbehör.
2. Ta bort kåpan på ⊕-terminalen.
3. Kontrollera säkringarna på batteriet i motorrummet.
 - Om säkringen har utlösts, så ska den bytas ut hos en återförsäljare.
4. Ta av säkringsdosans lock.
5. Inspektera de små säkringarna i motorrummet och fordonskupén.
 - Om det finns en smält säkring ska den tas bort med säkringsborttagaren och bytas ut mot en ny.

Inspektera och byta säkringar

OBS!

Om du byter ut en säkring mot en med högre strömstyrka ökar du kraftigt risken för skador på elsystemet.

Leta upp den aktuella säkringen med hjälp av tabellerna och kontrollera strömstyrkan på säkringsdekalen.

► **Säkringsplaceringar** S. 620

Byt ut säkringen mot en reservsäkring med samma angivna strömstyrka.

Ring bärgningstjänst om du behöver bogsera bilen.

■ Utrustning för lastbilsflak

Bärgaren lastar fordonet på ett lastbilsflak.

Detta är det bästa sättet att transportera fordonet.

■ Utrustning för hjullyft

Bärgningsbilen har två vridbara armar som sträcks in under framhjulen och lyfter upp dem från marken. Bakhjulen blir kvar på marken. **Detta är ett godtagbart sätt att bogsera fordonet på.**

» Bogsering i en nödsituation

OBS!

Om du försöker lyfta eller bogsera fordonet i stötfångarna kommer detta att resultera i allvarliga skador. Stötfångarna är inte avsedda att bära upp fordonsvikten.

Kontrollera att du har lossat parkeringsbromsen. Om du inte kan lossa parkeringsbromsen måste fordonet transporteras med flaklastbil.

🚫 Parkeringsbroms S. 496

Felaktig bogsering, t.ex. bakom husbil eller annat motorfordon kan skada växellådan.

Bogsera aldrig fordonet med endast ett rep eller kedja. Det är mycket farligt, eftersom rep och kedjor kan glida från sida till sida eller brista.

Om det inte går att låsa upp tankluckan

Gör så här om det inte går att låsa upp tankluckan

Om du inte kan låsa upp tankluckan följer du denna procedur.

Modeller med subwoofer



1 Kåpa

1. Öppna bakluckan.
2. Använd en spårskruvmejsel och ta bort kåpan på vänster sida av bagageutrymmet.
 - Linda en trasa runt spårskruvmejseln för att undvika repor.

Modeller utan subwoofer

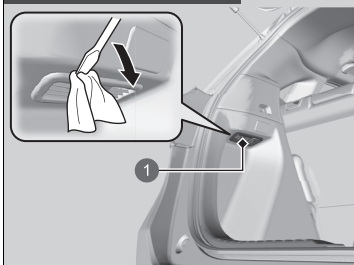

1 Kåpa

☒ Gör så här om det inte går att låsa upp tankluckan

Kontakta en återförsäljare för att få fordonet kontrollerat när du har vidtagit dessa åtgärder.

Modeller med subwoofer

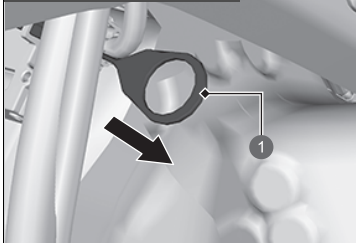

1 Lossningslina

Modeller utan subwoofer

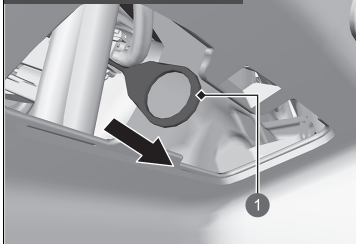

1 Lossningslina

3. Dra lossningslinan i den riktning som visas på bilden.
 - När du drar i lossningslinan låses tankluckan upp.
4. Öppna tankluckan.
 - ▣ **Tankning** S. 520

Gör så här om det inte går att öppna bakluckan

Följ anvisningarna nedan om du inte kan öppna bakluckan.

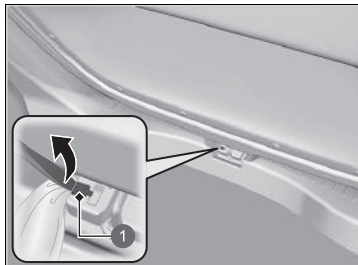

1 Lucka

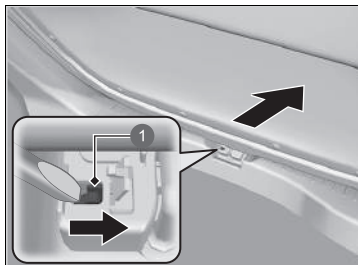

1 Spak

1. Använd en platt skruvmejsel för att öppna locket på baksidan av bagageluckan.

► Linda en trasa runt spårskruvmejseln för att undvika repor.

2. Öppna bakluckan genom att trycka på den samtidigt som du skjuter spaken åt höger med hjälp av en spårskruvmejsel.

☒ Gör så här om det inte går att öppna bakluckan

Uppföljning:

Kontakta en återförsäljare för att få fordonet kontrollerat när du har vidtagit dessa åtgärder.

Var försiktig när du öppnar bakluckan inifrån och kontrollera att det finns tillräckligt med utrymme bakom och runt bakluckan och att den inte kommer att träffa människor eller föremål när den öppnas.

Information

Detta kapitel innehåller information om fordonsspecifikationer, placering av id-nummer och annan information som måste tillhandahållas enligt lag.

Specifikationer	632
Identifieringsnummer	
Chassinummer (VIN), bensinmotorns nummer, elmotorns nummer och växellådsnummer.....	635
Utrustning som sänder ut radiovågor* ...	636

■ Fordonsspecifikationer

Modell	Jazz
Tjänstevikt	1 225–1 252 kg
Maximal tillåten vikt	Se certifieringsdekalen på förarsidans dörrstolpe ^{*1} Se certifieringsdekalen på passagerarsidans dörrstolpe ^{*2}
Maximal tillåten axelvikt	Se certifieringsdekalen på förarsidans dörrstolpe ^{*1} Se certifieringsdekalen på passagerarsidans dörrstolpe ^{*2}

*1: Vänsterstyrd modell

*2: Högerstyrd modell

■ Motorspecifikationer

Typ	Vattenkyld rak 4-cylindrig DOHC	
Cylinderdiameter x slaglängd	73,0 x 89,5 mm	
Slagvolym	1 498 cm ³	
Kompressionsgrad	13,5: 1	
Tändstift	NGK	DILZKAR7C11H
	DENSO	DXE22HCR11H

■ Bränsle

Typ	<ul style="list-style-type: none">• Blyfri bensin med ett oktantal på minst 95^{*1}• EN 228-standarder bensin/gasohol^{*2}• Blyfri bensin/gasohol upp till E10 (90 % bensin och 10 % etanol), med ett oktantal på 95 eller högre^{*2}
Bränsletankens volym	40 L

*1: Jordanska, libanesiska, marockanska och tunisiska modeller

*2: Förutom jordanska, libanesiska, marockanska och tunisiska modeller

■ 12 V-batteri

Volym	32 AH(5)/40 AH(20)
-------	--------------------

■ Spolarvätska

Behållarens volym	2,5 L
-------------------	-------

■ Glödlampor

Strålkastare (hel-/halvljus)	LED
Positions-/varselljus	LED
Främre blinkers	LED
Främre dimljus*	LED
Sidoblinkers (på sidospeglarna)	LED
Broms-/bakljus	LED
Bakljus	LED
Bakre blinkers	21 W (orange)
Backljus	16 W
Bakre dimljus	LED
Bakre nummerplåtsbelysning	LED
Högt placerat bromsljus	LED
Innerbelysning	
Läslampa	LED
Takkbelysning	LED
Bagageutrymmesbelysning	5 W

■ Bromsvätska

Specificerad	Bromsvätska märkt DOT 3 eller DOT 4
--------------	-------------------------------------

■ Luftkonditionering

Kylmedelstyp	HFO-1234yf (R-1234yf)
Påfyllningsmängd	395–445 g

■ Växellådsolja

Specificerad	Honda ATF DW-1
Volym	Byte 1,8 L

■ Motorolja

Rekommenderad	Modeller för Europa och Ukraina
	Honda Engine Oil Type 2.0 ACEA C5 0W-20
Rekommenderad	Förutom europeiska och ukrainska modeller och modeller med bensenpartikelfilter
	Honda Genuine Motorolja 0W-20 ACEA C5 0W-20
Rekommenderad	Förutom europeiska och ukrainska modeller och modeller utan bensenpartikelfilter
	Honda Genuine Motorolja 0W-20 API service SM eller högre kvalitet eller ACEA A5/B5 0W-20
Volym	Byte 3,4 L
	Byte inklusive filter 3,6 L

Se följande sida för att avgöra om ditt fordon är utrustat med bensenpartikelfilter.

📌 **Rekommenderad motorolja S. 544**

* Ej tillgängligt på alla modeller

■ Kylvätska för motor

Specificerad	Honda frostskyddsmedel för alla säsonger/kylarvätska typ 2
Blandningsförhållande	50/50 med destillerat vatten
Volym	3,85 L (bytet omfattar återstående 0,45 L i reservtanken)

■ Däck

	Storlek	185/60R15 88H 185/55R16 87H
Normalt däck		185/60R16 86H
	Tryck	Se dekal på dörrstolpe vid förarplatsen
Fälgstorlek	Normalt däck	15X6J ^{*1} 16X6J ^{*2}

För däckstorlek och tryckinformation, se dekalen på förarsidans dörrstolpe.

*1: Modeller med 15-tumshjul

*2: Modeller med 16-tumshjul

■ Luftkompressor till Honda-däcklagningssats

Viktad ljudtrycksnivå	81 dB (A)
Viktad ljudeffektsnivå	90 dB (A)

■ Broms

Typ	Servoassisterade
Fram	Ventilerade skivor
Bak	Fasta skivor
Parkering	Elektrisk parkeringsbroms

■ Fordonets mått

Längd	4 044 mm ^{*1}	
	4 090 mm ^{*2}	
Bredd	1 694 mm ^{*1}	
	1 725 mm ^{*2}	
Höjd	1 526 mm ^{*1}	
	1 556 mm ^{*2}	
Axelavstånd	2 517 mm ^{*1}	
	2 520 mm ^{*2}	
Spår	Fram	1 487 mm ^{*1}
		1 498 mm ^{*2}
	Bak	1 474 mm ^{*1}
		1 485 mm ^{*2}

*1: Modeller utan takrelingar

*2: Modeller med takrelingar

Chassinummer (VIN), bensinmotorns nummer, elmotorns nummer och växellådsnummer

Fordonet har ett 17-siffrigt chassinummer (VIN) som används för att identifiera fordonet i garantisyften samt för registrerings- och försäkringsändamål. Fordonets chassinummer (VIN), bensinmotorns nummer, elmotorns nummer och växellådsnummer finns på de nedan angivna platserna.

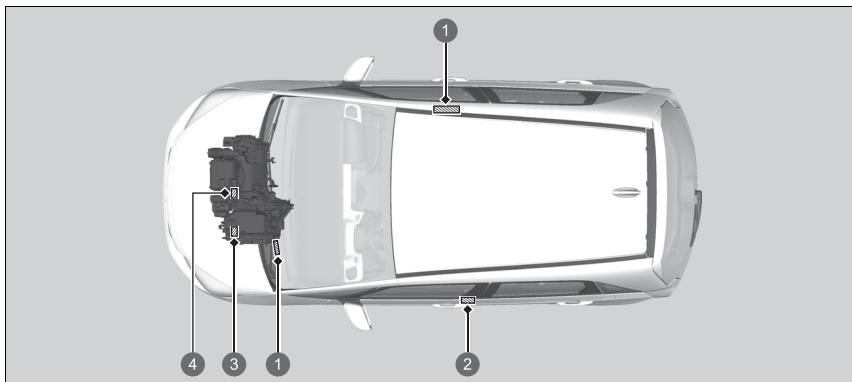

- 1 Chassinummer
- 2 Certifieringsdekal/chassinummer/bensinmotorns nummer
- 3 Växellådsnummer
Elmotorns nummer
- 4 Bensinmotorns nummer

☒ Chassinummer (VIN), bensinmotorns nummer, elmotorns nummer och växellådsnummer

Inre chassinumret (VIN) sitter under luckan.

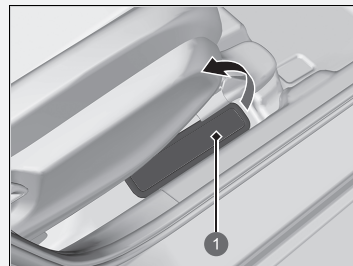

- 1 Lock

Modeller för Serbien

FJÄRRÖPPNARE
Nyckelfritt system

KVALITET

 Akademičko društvo za ispitivanje kvaliteta KVALITET NIS
 Akademsko društvo za ispitivanje kvaliteta KVALITET NIS
 Joint-stock company for quality testing KVALITET NIS

POTVRDA O USAGLAŠENOSTI - RITTO Broj: **P1619035400**
CONFIRMATION OF CONFORMITY - RLTTE No. **P1619035400**

Podnosioc zahteva: RITTE CONSULTING DOO
 Applicant: 11000 BEOGRAD/RANKOVA
 KNEZA VESELAVA 632 7

Vrsta opreme: KLJUČ ZA DALJINSKI PRISTUP VOZILU
 Equipment category:

Oznaka tipa/modela: TWB1G0090
 Equipment type/model:

Radna marka: HONDA
 Equipment trademark:
 Proizvođač: ALPS ALPINE CO., LTD.
 Manufacturer: Japan

Vrednovana dokumentacija / Evaluated documentation:
 Laboratorija / Beograd Safety, LL, Japan, Inc.
 Ispitni izveštaji: 11823004-D-01.08.2017
 Laboratorijski izveštaji: SUR-EMC-UL Japan, Inc. Re EMC Lab.
 Izveštaji: 11810064+C-16.08.2017
 Test report: 11823004+A-01.08.2017
 RITTO/RITTE: UL Japan, Inc. Re EMC Lab.
 11810064+A-16.08.2017
 11823004+A-01.08.2017
 11810064+B-16.08.2017
 11823004+B-01.08.2017

Na osnovu gore navedene dokumentacije utvrdjeno je da ovaj proizvod ispunjava zahtevne Pravelike o radio oprezi i bezbednosti i ispunjava zahtevne uslove (S. planak PD, 110202).
 On the basis of the above mentioned documents report is found that above mentioned equipment fulfils the requirements of the Regulation on Radio Equipment and Telecommunications Terminal Equipment (Official Gazette RS, 110202).

Na osnovu izveštaja i ispitivanja, ispitivačima, bezbednošću, elektromagnetnom kompatibilnošću i ispunjava uslove koji su u skladu sa zahtevima iz navedenih Pravelika i ostalih relevantnih propisa. Izveštaji su u skladu sa zahtevima iz navedenih Pravelika i ostalih relevantnih propisa. Izveštaji su u skladu sa zahtevima iz navedenih Pravelika i ostalih relevantnih propisa. Izveštaji su u skladu sa zahtevima iz navedenih Pravelika i ostalih relevantnih propisa.

Međo i datum izdavanja: Valj do: 11.03.2022.
 Place and date: Valid until: 11.03.2022.

 Odlučujući direktor:
 Vladislav Vučkovićević, dipl.ing.

Onaj dokument koji sadrži zahtev za potvrdu koji je izdat u skladu sa zahtevima koji su navedeni u ovom dokumentu.
 The document which contains the request for confirmation which is issued in accordance with the requirements which are mentioned in this document.
 Put: Bеоград, Ulica Kraljevićevih 62/18, 11000 Bеоград, Rep. Srbija. Tel: 011 2650 765, 020 2024. Fax: 011 2650 2020, 020 2024.
 e-mail: office@kvalitet.co.rs http://www.kvalitet.co.rs

ALPSALPINE ALPSALPINE CO., LTD.
 1-16-1, Nakano-cho, Nakano-ku, Tokyo, Japan
 1-16-1, Nakano-cho, Nakano-ku, Tokyo, Japan

EU DECLARATION OF CONFORMITY (DoC)
 (No. H0180)

1. This declaration of conformity is issued under the sole responsibility of the manufacturer:

1.1. Name: ALPS ALPINE CO., LTD.
 We've changed the company name on January 1, 2019.
 1.2. Address: 6-3-26, Nakano, Fuchino, Otsu-city, Myagi-pref., JAPAN 989-0841

2. We declare that the DoC is issued under our sole responsibility and belongs to the following product.

Object of the declaration:

2.1. Product Name: Hand Unit
 2.2. Model Name: TWB1G0090



3. The object of the declaration described above is in conformity with the relevant Union harmonization legislation:
 Radio Equipment (RE) Directive (2014/53/EU)

3.1. The following harmonized standards and technical specifications have been applied:
 Health & Safety EN 60965: 2014
 (Article 3.1(a))
 EMC EN 301 489-1 V2.1.1
 (Article 3.1(b)) EN 301 489-3 V2.1.1 (Final draft)
 Radio Spectrum EN 300 220-1 V3.1.1
 (Article 3.2) EN 300 220-2 V3.1.1
 EN 300 220 V2.1.1

4. Signed for and on behalf of:

Myagi, Japan January 1, 2019
 Place of Issue: 4.1. Date of Issue

 Vladislav Vučkovićević
 Group Leader
 GROUP2 ENGINEERING DEPT.MS

Modeller för Serbien

Handsfreetelefonsystem*
(Modeller med ljudanläggning i färg)

KVALITET
Accredited division for telephone quality KVALITET AB
Accredited division for electromagnetic compatibility KVALITET AB
Joint-stock company for quality testing KVALITET AB

POTVRDA O USAGLAŠENOSTI - RITTO Broj: **P1819027700**
CONFIRMATION OF CONFORMITY - R2TTE No.

Podnosioc zahteva:
Aplikant: **RTTE CONSULTING DOO**
11000 BEOGRAD-KAKOVICA
KNEZA VIŠEŠLAVA 6312-7

Vrsta opreme: **AUDIO UREĐAJ ZA AUTOMOBIL SA BLUETOOTH-OM**
Equipment category

Oznaka tipa/modela: **AVH-5180ZH**
Equipment type/model

Robna marka: **HONDA**
Equipment brand

Proizvođač: **PIIONEER CORPORATION**
Manufacturer: **JAPAN**

Vidovana dokumentacija: Evaluated documentation:
Ispitna izveštaja: **Beogradski Saopštenje, UL, Beograd, Broj: 119331879, M: 02.2017.**
Ispitna izveštaja: **EMC/EMC, UL, Japan, Inc. Shonan EPC Lab - 119331835 G, 06.12.2017.**
Laboratory: **RITTO/RTTE, UL, Japan, Inc. Shonan EPC Lab.**
Test report: **11933180Y, 22.11.2017.**
11933185A, 06.12.2017.

Na osnovu gore navedene dokumentacije utvrdjena je da gore navedena oprema zadovoljava zahtevne uslove i uslova
opreme i elektromagnetske kompatibilnosti (EMC) (skraćeno RS 119212).
On the basis of the above mentioned documentation it has been concluded that the equipment fulfills the requirements of the Wireless on
Radio Equipment and Telecommunications Terminal Equipment (WTRTTE) (skraćeno RS 119212).
Navedena oprema isporučuje se sa sledećim dokumentacijom, uključujući dokumentaciju opreme koja uključuje uslova zahteva
za radovanje Pioniera i drugih proizvođača i drugih proizvođača koji su bili predmet testiranja.
The equipment is supplied with the following documentation, including the documentation of the equipment manufacturer which may include the conditions of the
above mentioned Radiosets and be transferred to the user.

Mesto i datum izdavanja: **Vršio duž:**
Place and date: **Vršio duž:**
Nil, 26.02.2019. **26.02.2022.**

 
Vladimir Vuksanović, direktor

Ovaj dokument važi samo za proizvode koji su izdati sa proizvodnjom koji su bili predmet testiranja.
This document is valid only for products that were issued with production that were the subject of testing.
Bil. Svevlast. Ovlašćenje: 01-00-193, 01-00-194, 01-00-195, 01-00-196, 01-00-197, 01-00-198, 01-00-199, 01-00-200, 01-00-201, 01-00-202, 01-00-203, 01-00-204, 01-00-205, 01-00-206, 01-00-207, 01-00-208, 01-00-209, 01-00-210, 01-00-211, 01-00-212, 01-00-213, 01-00-214, 01-00-215, 01-00-216, 01-00-217, 01-00-218, 01-00-219, 01-00-220, 01-00-221, 01-00-222, 01-00-223, 01-00-224, 01-00-225, 01-00-226, 01-00-227, 01-00-228, 01-00-229, 01-00-230, 01-00-231, 01-00-232, 01-00-233, 01-00-234, 01-00-235, 01-00-236, 01-00-237, 01-00-238, 01-00-239, 01-00-240, 01-00-241, 01-00-242, 01-00-243, 01-00-244, 01-00-245, 01-00-246, 01-00-247, 01-00-248, 01-00-249, 01-00-250, 01-00-251, 01-00-252, 01-00-253, 01-00-254, 01-00-255, 01-00-256, 01-00-257, 01-00-258, 01-00-259, 01-00-260, 01-00-261, 01-00-262, 01-00-263, 01-00-264, 01-00-265, 01-00-266, 01-00-267, 01-00-268, 01-00-269, 01-00-270, 01-00-271, 01-00-272, 01-00-273, 01-00-274, 01-00-275, 01-00-276, 01-00-277, 01-00-278, 01-00-279, 01-00-280, 01-00-281, 01-00-282, 01-00-283, 01-00-284, 01-00-285, 01-00-286, 01-00-287, 01-00-288, 01-00-289, 01-00-290, 01-00-291, 01-00-292, 01-00-293, 01-00-294, 01-00-295, 01-00-296, 01-00-297, 01-00-298, 01-00-299, 01-00-300, 01-00-301, 01-00-302, 01-00-303, 01-00-304, 01-00-305, 01-00-306, 01-00-307, 01-00-308, 01-00-309, 01-00-310, 01-00-311, 01-00-312, 01-00-313, 01-00-314, 01-00-315, 01-00-316, 01-00-317, 01-00-318, 01-00-319, 01-00-320, 01-00-321, 01-00-322, 01-00-323, 01-00-324, 01-00-325, 01-00-326, 01-00-327, 01-00-328, 01-00-329, 01-00-330, 01-00-331, 01-00-332, 01-00-333, 01-00-334, 01-00-335, 01-00-336, 01-00-337, 01-00-338, 01-00-339, 01-00-340, 01-00-341, 01-00-342, 01-00-343, 01-00-344, 01-00-345, 01-00-346, 01-00-347, 01-00-348, 01-00-349, 01-00-350, 01-00-351, 01-00-352, 01-00-353, 01-00-354, 01-00-355, 01-00-356, 01-00-357, 01-00-358, 01-00-359, 01-00-360, 01-00-361, 01-00-362, 01-00-363, 01-00-364, 01-00-365, 01-00-366, 01-00-367, 01-00-368, 01-00-369, 01-00-370, 01-00-371, 01-00-372, 01-00-373, 01-00-374, 01-00-375, 01-00-376, 01-00-377, 01-00-378, 01-00-379, 01-00-380, 01-00-381, 01-00-382, 01-00-383, 01-00-384, 01-00-385, 01-00-386, 01-00-387, 01-00-388, 01-00-389, 01-00-390, 01-00-391, 01-00-392, 01-00-393, 01-00-394, 01-00-395, 01-00-396, 01-00-397, 01-00-398, 01-00-399, 01-00-400, 01-00-401, 01-00-402, 01-00-403, 01-00-404, 01-00-405, 01-00-406, 01-00-407, 01-00-408, 01-00-409, 01-00-410, 01-00-411, 01-00-412, 01-00-413, 01-00-414, 01-00-415, 01-00-416, 01-00-417, 01-00-418, 01-00-419, 01-00-420, 01-00-421, 01-00-422, 01-00-423, 01-00-424, 01-00-425, 01-00-426, 01-00-427, 01-00-428, 01-00-429, 01-00-430, 01-00-431, 01-00-432, 01-00-433, 01-00-434, 01-00-435, 01-00-436, 01-00-437, 01-00-438, 01-00-439, 01-00-440, 01-00-441, 01-00-442, 01-00-443, 01-00-444, 01-00-445, 01-00-446, 01-00-447, 01-00-448, 01-00-449, 01-00-450, 01-00-451, 01-00-452, 01-00-453, 01-00-454, 01-00-455, 01-00-456, 01-00-457, 01-00-458, 01-00-459, 01-00-460, 01-00-461, 01-00-462, 01-00-463, 01-00-464, 01-00-465, 01-00-466, 01-00-467, 01-00-468, 01-00-469, 01-00-470, 01-00-471, 01-00-472, 01-00-473, 01-00-474, 01-00-475, 01-00-476, 01-00-477, 01-00-478, 01-00-479, 01-00-480, 01-00-481, 01-00-482, 01-00-483, 01-00-484, 01-00-485, 01-00-486, 01-00-487, 01-00-488, 01-00-489, 01-00-490, 01-00-491, 01-00-492, 01-00-493, 01-00-494, 01-00-495, 01-00-496, 01-00-497, 01-00-498, 01-00-499, 01-00-500, 01-00-501, 01-00-502, 01-00-503, 01-00-504, 01-00-505, 01-00-506, 01-00-507, 01-00-508, 01-00-509, 01-00-510, 01-00-511, 01-00-512, 01-00-513, 01-00-514, 01-00-515, 01-00-516, 01-00-517, 01-00-518, 01-00-519, 01-00-520, 01-00-521, 01-00-522, 01-00-523, 01-00-524, 01-00-525, 01-00-526, 01-00-527, 01-00-528, 01-00-529, 01-00-530, 01-00-531, 01-00-532, 01-00-533, 01-00-534, 01-00-535, 01-00-536, 01-00-537, 01-00-538, 01-00-539, 01-00-540, 01-00-541, 01-00-542, 01-00-543, 01-00-544, 01-00-545, 01-00-546, 01-00-547, 01-00-548, 01-00-549, 01-00-550, 01-00-551, 01-00-552, 01-00-553, 01-00-554, 01-00-555, 01-00-556, 01-00-557, 01-00-558, 01-00-559, 01-00-560, 01-00-561, 01-00-562, 01-00-563, 01-00-564, 01-00-565, 01-00-566, 01-00-567, 01-00-568, 01-00-569, 01-00-570, 01-00-571, 01-00-572, 01-00-573, 01-00-574, 01-00-575, 01-00-576, 01-00-577, 01-00-578, 01-00-579, 01-00-580, 01-00-581, 01-00-582, 01-00-583, 01-00-584, 01-00-585, 01-00-586, 01-00-587, 01-00-588, 01-00-589, 01-00-590, 01-00-591, 01-00-592, 01-00-593, 01-00-594, 01-00-595, 01-00-596, 01-00-597, 01-00-598, 01-00-599, 01-00-600, 01-00-601, 01-00-602, 01-00-603, 01-00-604, 01-00-605, 01-00-606, 01-00-607, 01-00-608, 01-00-609, 01-00-610, 01-00-611, 01-00-612, 01-00-613, 01-00-614, 01-00-615, 01-00-616, 01-00-617, 01-00-618, 01-00-619, 01-00-620, 01-00-621, 01-00-622, 01-00-623, 01-00-624, 01-00-625, 01-00-626, 01-00-627, 01-00-628, 01-00-629, 01-00-630, 01-00-631, 01-00-632, 01-00-633, 01-00-634, 01-00-635, 01-00-636, 01-00-637, 01-00-638, 01-00-639, 01-00-640, 01-00-641, 01-00-642, 01-00-643, 01-00-644, 01-00-645, 01-00-646, 01-00-647, 01-00-648, 01-00-649, 01-00-650, 01-00-651, 01-00-652, 01-00-653, 01-00-654, 01-00-655, 01-00-656, 01-00-657, 01-00-658, 01-00-659, 01-00-660, 01-00-661, 01-00-662, 01-00-663, 01-00-664, 01-00-665, 01-00-666, 01-00-667, 01-00-668, 01-00-669, 01-00-670, 01-00-671, 01-00-672, 01-00-673, 01-00-674, 01-00-675, 01-00-676, 01-00-677, 01-00-678, 01-00-679, 01-00-680, 01-00-681, 01-00-682, 01-00-683, 01-00-684, 01-00-685, 01-00-686, 01-00-687, 01-00-688, 01-00-689, 01-00-690, 01-00-691, 01-00-692, 01-00-693, 01-00-694, 01-00-695, 01-00-696, 01-00-697, 01-00-698, 01-00-699, 01-00-700, 01-00-701, 01-00-702, 01-00-703, 01-00-704, 01-00-705, 01-00-706, 01-00-707, 01-00-708, 01-00-709, 01-00-710, 01-00-711, 01-00-712, 01-00-713, 01-00-714, 01-00-715, 01-00-716, 01-00-717, 01-00-718, 01-00-719, 01-00-720, 01-00-721, 01-00-722, 01-00-723, 01-00-724, 01-00-725, 01-00-726, 01-00-727, 01-00-728, 01-00-729, 01-00-730, 01-00-731, 01-00-732, 01-00-733, 01-00-734, 01-00-735, 01-00-736, 01-00-737, 01-00-738, 01-00-739, 01-00-740, 01-00-741, 01-00-742, 01-00-743, 01-00-744, 01-00-745, 01-00-746, 01-00-747, 01-00-748, 01-00-749, 01-00-750, 01-00-751, 01-00-752, 01-00-753, 01-00-754, 01-00-755, 01-00-756, 01-00-757, 01-00-758, 01-00-759, 01-00-760, 01-00-761, 01-00-762, 01-00-763, 01-00-764, 01-00-765, 01-00-766, 01-00-767, 01-00-768, 01-00-769, 01-00-770, 01-00-771, 01-00-772, 01-00-773, 01-00-774, 01-00-775, 01-00-776, 01-00-777, 01-00-778, 01-00-779, 01-00-780, 01-00-781, 01-00-782, 01-00-783, 01-00-784, 01-00-785, 01-00-786, 01-00-787, 01-00-788, 01-00-789, 01-00-790, 01-00-791, 01-00-792, 01-00-793, 01-00-794, 01-00-795, 01-00-796, 01-00-797, 01-00-798, 01-00-799, 01-00-800, 01-00-801, 01-00-802, 01-00-803, 01-00-804, 01-00-805, 01-00-806, 01-00-807, 01-00-808, 01-00-809, 01-00-810, 01-00-811, 01-00-812, 01-00-813, 01-00-814, 01-00-815, 01-00-816, 01-00-817, 01-00-818, 01-00-819, 01-00-820, 01-00-821, 01-00-822, 01-00-823, 01-00-824, 01-00-825, 01-00-826, 01-00-827, 01-00-828, 01-00-829, 01-00-830, 01-00-831, 01-00-832, 01-00-833, 01-00-834, 01-00-835, 01-00-836, 01-00-837, 01-00-838, 01-00-839, 01-00-840, 01-00-841, 01-00-842, 01-00-843, 01-00-844, 01-00-845, 01-00-846, 01-00-847, 01-00-848, 01-00-849, 01-00-850, 01-00-851, 01-00-852, 01-00-853, 01-00-854, 01-00-855, 01-00-856, 01-00-857, 01-00-858, 01-00-859, 01-00-860, 01-00-861, 01-00-862, 01-00-863, 01-00-864, 01-00-865, 01-00-866, 01-00-867, 01-00-868, 01-00-869, 01-00-870, 01-00-871, 01-00-872, 01-00-873, 01-00-874, 01-00-875, 01-00-876, 01-00-877, 01-00-878, 01-00-879, 01-00-880, 01-00-881, 01-00-882, 01-00-883, 01-00-884, 01-00-885, 01-00-886, 01-00-887, 01-00-888, 01-00-889, 01-00-890, 01-00-891, 01-00-892, 01-00-893, 01-00-894, 01-00-895, 01-00-896, 01-00-897, 01-00-898, 01-00-899, 01-00-900, 01-00-901, 01-00-902, 01-00-903, 01-00-904, 01-00-905, 01-00-906, 01-00-907, 01-00-908, 01-00-909, 01-00-910, 01-00-911, 01-00-912, 01-00-913, 01-00-914, 01-00-915, 01-00-916, 01-00-917, 01-00-918, 01-00-919, 01-00-920, 01-00-921, 01-00-922, 01-00-923, 01-00-924, 01-00-925, 01-00-926, 01-00-927, 01-00-928, 01-00-929, 01-00-930, 01-00-931, 01-00-932, 01-00-933, 01-00-934, 01-00-935, 01-00-936, 01-00-937, 01-00-938, 01-00-939, 01-00-940, 01-00-941, 01-00-942, 01-00-943, 01-00-944, 01-00-945, 01-00-946, 01-00-947, 01-00-948, 01-00-949, 01-00-950, 01-00-951, 01-00-952, 01-00-953, 01-00-954, 01-00-955, 01-00-956, 01-00-957, 01-00-958, 01-00-959, 01-00-960, 01-00-961, 01-00-962, 01-00-963, 01-00-964, 01-00-965, 01-00-966, 01-00-967, 01-00-968, 01-00-969, 01-00-970, 01-00-971, 01-00-972, 01-00-973, 01-00-974, 01-00-975, 01-00-976, 01-00-977, 01-00-978, 01-00-979, 01-00-980, 01-00-981, 01-00-982, 01-00-983, 01-00-984, 01-00-985, 01-00-986, 01-00-987, 01-00-988, 01-00-989, 01-00-990, 01-00-991, 01-00-992, 01-00-993, 01-00-994, 01-00-995, 01-00-996, 01-00-997, 01-00-998, 01-00-999, 01-00-1000, 01-00-1001, 01-00-1002, 01-00-1003, 01-00-1004, 01-00-1005, 01-00-1006, 01-00-1007, 01-00-1008, 01-00-1009, 01-00-1010, 01-00-1011, 01-00-1012, 01-00-1013, 01-00-1014, 01-00-1015, 01-00-1016, 01-00-1017, 01-00-1018, 01-00-1019, 01-00-1020, 01-00-1021, 01-00-1022, 01-00-1023, 01-00-1024, 01-00-1025, 01-00-1026, 01-00-1027, 01-00-1028, 01-00-1029, 01-00-1030, 01-00-1031, 01-00-1032, 01-00-1033, 01-00-1034, 01-00-1035, 01-00-1036, 01-00-1037, 01-00-1038, 01-00-1039, 01-00-1040, 01-00-1041, 01-00-1042, 01-00-1043, 01-00-1044, 01-00-1045, 01-00-1046, 01-00-1047, 01-00-1048, 01-00-1049, 01-00-1050, 01-00-1051, 01-00-1052, 01-00-1053, 01-00-1054, 01-00-1055, 01-00-1056, 01-00-1057, 01-00-1058, 01-00-1059, 01-00-1060, 01-00-1061, 01-00-1062, 01-00-1063, 01-00-1064, 01-00-1065, 01-00-1066, 01-00-1067, 01-00-1068, 01-00-1069, 01-00-1070, 01-00-1071, 01-00-1072, 01-00-1073, 01-00-1074, 01-00-1075, 01-00-1076, 01-00-1077, 01-00-1078, 01-00-1079, 01-00-1080, 01-00-1081, 01-00-1082, 01-00-1083, 01-00-1084, 01-00-1085, 01-00-1086, 01-00-1087, 01-00-1088, 01-00-1089, 01-00-1090, 01-00-1091, 01-00-1092, 01-00-1093, 01-00-1094, 01-00-1095, 01-00-1096, 01-00-1097, 01-00-1098, 01-00-1099, 01-00-1100, 01-00-1101, 01-00-1102, 01-00-1103, 01-00-1104, 01-00-1105, 01-00-1106, 01-00-1107, 01-00-1108, 01-00-1109, 01-00-1110, 01-00-1111, 01-00-1112, 01-00-1113, 01-00-1114, 01-00-1115, 01-00-1116, 01-00-1117, 01-00-1118, 01-00-1119, 01-00-1120, 01-00-1121, 01-00-1122, 01-00-1123, 01-00-1124, 01-00-1125, 01-00-1126, 01-00-1127, 01-00-1128, 01-00-1129, 01-00-1130, 01-00-1131, 01-00-1132, 01-00-1133, 01-00-1134, 01-00-1135, 01-00-1136, 01-00-1137, 01-00-1138, 01-00-1139, 01-00-1140, 01-00-1141, 01-00-1142, 01-00-1143, 01-00-1144, 01-00-1145, 01-00-1146, 01-00-1147, 01-00-1148, 01-00-1149, 01-00-1150, 01-00-1151, 01-00-1152, 01-00-1153, 01-00-1154, 01-00-1155, 01-00-1156, 01-00-1157, 01-00-1158, 01-00-1159, 01-00-1160, 01-00-1161, 01-00-1162, 01-00-1163, 01-00-1164, 01-00-1165, 01-00-1166, 01-00-1167, 01-00-1168, 01-00-1169, 01-00-1170, 01-00-1171, 01-00-1172, 01-00-1173, 01-00-1174, 01-00-1175, 01-00-1176, 01-00-1177, 01-00-1178, 01-00-1179, 01-00-1180, 01-00-1181, 01-00-1182, 01-00-1183, 01-00-1184, 01-00-1185, 01-00-1186, 01-00-1187, 01-00-1188, 01-00-1189, 01-00-1190,

Modeller för Serbien

Döda vinkel-informationssystem*/Monitor för mötande trafik*



Den här produkten följer tekniska föreskrifter i Serbien



PATEA
PATEA Engineering Ltd.
www.patea.com



Model 1011

Model: 1011-34540-1705/13-3
Datum: 18.10.2016.
Beograd

ПОТВРДА О УЧАШЉЕНОСТИ
Certificate of conformity

Број: 34540-1705/13-3
№:

Повремено извршио:	RTTE Consulting d.o.o Beograd
Адреса:	1500 Beograd, Matije Gupca 282/4
Врста опреме:	Радио пријемни модем
Произвођач опреме:	21 City Technology Road - 2409
Својом одговорношћу:	Autoliv / 2534734
Број одобреног производа:	
Произвођач опреме:	Autoliv - AT Inc.
Број одобреног производа:	36515 American Drive, Southfield, MI 48034, USA

Својом одговорношћу:	Допунљива документација:	Име обавештавајућег:
Model No.:	Датум издавања:	Тит обавештавајућег:
SRPS EN 62159-20:0	462-1286 (14.06.2012)	Compliance Worldwide Ltd.
SRPS EN 60950-1:2012 + A1:20:0 + A1:2010 (12:201)	14618 (7-01-05-B) (13.09.2012)	CLIC LCOM ICI Services GmbH
SRPS EN 601 410-1 V1.0-2012	(-181892-01-02) (18.07.2012)	CLIC LCOM ICI Services GmbH
SRPS EN 301 893 V1.1 E 2012		
SRPS DS 302 859 V1.2 E 2012	462-1286 (18.12.2012)	Compliance Worldwide Ltd.

Прегледом документације, горе наведеног документације, утврђено је да је издатишомост горе наведеног опреме у складу са захтевима из члана 4. Правилника о радиу опреми и телекомуникационој опреми (Својом одобреном РС*, број 1112) и правилним документима. Пуну и потпуно из горе наведеног документације укључује поднети документацију. Ова потврда важи преко граница издања издања.

After consulting the above mentioned technical documents, it has been established that the conformity of the above mentioned equipment with the technical requirements specified in the 4 of Radio and Telecommunication Equipment and Telecommunication Equipment Regulation of Official Gazette of RS, no. 111/2) has been duly proved. The full correspondence for the above mentioned technical documentation shall be provided by the applicant. The certificate shall be valid throughout the date of issuance.

Број потврде: -
Адреса издавајућег:
Datum: 18.10.2016.
Yukićević

ИЗДАВАЈУЋИ



Мироslав Јанковић
ИЗДАВАЈУЋИ
и одобреног

* Према одредбама члана 11. Правилника о радиу опреми и телекомуникационој опреми (Својом одобреном РС*, број 1112) и правилним документима.

Information

* Ej tillgängligt på alla modeller

Modeller för Serbien

Nödsamtal (eCall)

Овиме, DENSO CORPORATION изјављује да је радио опрема тип усаглашена са Директивом 2014/53/EU. Цео текст ЕУ декларације о усаглашености доступам је на следећој интернет адреси:
<https://www.denso.com/global/en/contact-us/doc/>



Број: 1-01-34340-32/19-5
 Датум: 07.02.2019.
 Београд

ПОТВРДА О УСАГЛАШЕНОСТИ
Certificate of conformity

Број: 34540-32/19-5
 №:

Подносилац захтева : SINIŠA ŠKRBIĆ PR, INŽENJERSKE DELATNOSTI
 Адреса: 11211 Београд, Београд, Туз на Овчју 44

Врста опреме: GSM 900/DCS 1800/UMTS 900/1800/2100/E-UTRA 800/900/
 1800/2100/2400/CDMA/SS/WLAN 802.11 b/g/n координата
 Единица за телематичку
 0336 9002DC3 18001UMTS 80018002100E-UTRA 80090018002100/
 2400CDMA/SS/WLAN 802.11 b/g/n Telematika Central Unit

Ознака марке/типа/модела: DENSO / OGRE10
 Еквивалент марке/типа/модела designation:

Произвођач опреме: Denso Corporation
 Еквивалент произвођача:

1-1, Showa-cho, Kariya-shi, Aichi-ken, 448-8661, Japan

Достављена документација:		Тестни извештај, број и датум: Test Report no. and date	Назив лабораторије: Test laboratory
Стандарди	Standard		
SRPS EN 62311:2009	12420654H-A, 12420654H	12420657H, 04.12.2018.	UL Japan, Inc. Ise EMC Lab. UL Japan, Inc. Ise EMC Lab.
SRPS EN 40950-1:2010 + A1:2010 + A1:2010 + A12:2011 + A2:2014	12420654H-D, 01.11.2018.		UL Japan, Inc. Ise EMC Lab.
SRPS EN 301 489-1 V2.1.1:2017			
SRPS EN 301 489-17 V3.1.1:2017			
Deaf EN 301 489-19 V2.1.0 (2017-03)			
Deaf EN 301 489-52 V1.1.0 (2016-11)			
SRPS EN 301 511 V12.5.1:2017	12420654H-B, 10.10.2018.		UL Japan, Inc. Ise EMC Lab.
SRPS EN 301 908-1 V11.1.1:2017	GC140619C09_AL-T55A1-1, 17.05.2018.		Bureau Veritas ADT
SRPS EN 301 908-2 V11.2.2:2018			
SRPS EN 301 908-13 V11.1.2:2018			
SRPS EN 300 328 V2.1.1:2017	12420654H-A, 01.11.2018.		UL Japan, Inc. Ise EMC Lab.
SRPS EN 303 413 V1.1.1:2018	12420654H-C, 01.11.2018.		UL Japan, Inc. Ise EMC Lab.

Proizvođač je ovim dokumentom potvrđuje usaglašenost proizvoda
 Proizvođač je u skladu sa zahtevima koje određuje standardizovani postupak
 Model: gsm1800-321 34540-32/19-5

1 / 2

Modeller för Serbien

Nödsamtal (eCall)

Прегледом достављене, горе наведене документације, утврђено је да је усклађеност горе наведене опреме са битним захтевима из члана 4. Правилника о радио опреми и телекомуникационој терминолозији опреми („Службена гласник РС”, број 11/12) исправно досађана. Пуну одговорност за горе наведену достављену документацију пружених надлежних издана. Ова увертава важи три године од дана издавања.

Having considered the above mentioned submitted documentation, it has been determined that the conformity of the above mentioned equipment with the essential requirements referred to in art. 4 of Rules on Radio Equipment and Telecommunications Terminal Equipment (Official Gazette of RS, no. 11/12) had been duly proved. The full responsibility for the above mentioned submitted documentation shall be assumed by the applicant. The certificate shall be valid three years from the date of issuance.

Број протокола –
Certificate number:

Висак од: 07.02.2019.
Valid from:

Висак до: 07.02.2022.
Valid until:



ДИРЕКТОР
Др Владислав Тимотер
Имак и потпис
Sig and signature

Увертавања се издају на основу поднесених докумената и не гарантују исправност опреме. Свака исправност опреме се проверава на месту издавања увертавања. Увертавања се издају на српском језику. Увертавања се издају на српском језику. Увертавања се издају на српском језику.

2/2

Ukrainska modeller

**FJÄRRÖPPNARE
Nyckelfritt system**

<http://www.alps.com/products/common/pdf/HandUnit/TWB1G0090.pdf>

Таким чином, компанія ALPSALPINE CO., LTD. заявляє, що радіотехнічне обладнання типу TWB1G0090 відповідає Директиві 2014/53 / ЄС.

Повний текст декларації ЄС про відповідність доступний за наступною Інтернет-адресою:

<http://www.alps.com/products/common/pdf/HandUnit/TWB1G0090.pdf>

Postadress:

6-3-36, Nakazato, Furukawa, Osaki-city, Miyagi-pref., JAPAN 989-6181

Tillverkarens namn:

ALPSALPINE CO., LTD.

Frekvensband:

Frekvensband där radioutrustning arbetar; 433,92 MHz.

Maximal uteffekt:

Maximal överförd radiofrekvenseffekt i frekvensbandet/-banden där radioutrustningen arbetar:

80,8 dBuV/m vid 3 m.

Importörens namn:

Pride Motor LLC

Postadress:

12, Sagaydachnogo Str., Kiev,04070, Ukraina



Information

Ukrainska modeller

Handsfreetelefonsystem*
(Modeller med ljudanläggning i färg)

<http://www.pioneer-car.eu/compliance>

Postadress:

28-8, Honkomagome 2-chome, Bunkyo-ku, Tokyo 113-0021, Japan

Tillverkarens namn:

Pioneer Corporation

Frekvensband:

2 400–2483,5 MHz

Maximal utteffekt:

+4 dBm

Importörens namn:

Pride Motor LLC

Postadress:

12, Sagaydachnogo Str., Kiev, 04070, Ukraina

ДЕКЛАРАЦІЯ ПРО ВІДПОВІДНІСТЬ

1. **Регістраційне:** **Випуск** ПЕЕЕ 54 90 15 1 А М О П Г М Д А В
(назва, тип, номер моделі чи серійної номер)

2. **ТОВ «Прайд-Україна»** (с/фіс: 314, вул. Крива 130, м. Миколаїв, Закарпатська обл., 72319, Україна, код ЄДРПОУ: 275601361)
(назва юридичної особи, повна юридична адреса)

3. **На декларацию відповідності вказані під особисту відповідальність виробника.**

4. **Об'єкт декларує:** **Переглянув виконавчий (Смт Audio):**
Модель: АУТН-540070
Торговельна марка: «PIONEER»
(назва виробника) «PIONEER CORPORATION» (23-1 Yamada, Kasuganohi, Sakata-4ch 330-8335, JAPAN) / «PIONEER CORPORATION» (23-1 Yamada, Kasuganohi, Sakata-4ch 330-8335, JAPAN)
(назва виробника) «PIONEER MANUFACTURING THAILAND CO., LTD.» (Pioneer Industrial Park, 1/11 Moo. 9, Tambon Kanchan, Amphur 12/Tha, Ratchaburi-44100, Thailand) / «PIONEER MANUFACTURING (THAILAND) CO., LTD.» (Pioneer Industrial Park, 1/11, Moo. 9, Tambon Kanchan, Amphur 12/Tha, Ratchaburi-44100, Thailand)
(назва моделі або серійної номер; вказується повністю)

5. **Об'єкт декларує відповідати вказані «Технічні вимоги регулюють виробництво, затверджені незалежним Комітетом Міністрів України від 24.05.2017р. № 355.**

6. **Стандарти з окремих національних стандартів, що були застосовані, та інші стандарти з техніки безпеки, щодо яких декларується відповідність:**
в Великій Британії:
ДСТУ EN 6095:2017 (EN 6095:2014), АС:2017, А1:2017, ІСТ:2017 00065:2014, MOD. Сер 1:2017, Сер 2:2018, ETC;
в Європі:
ДСТУ EN 485-1:2014 (EN 301 495:1 V1.0.2, ETC);
ДСТУ EN 301 488-1:2008 (ETSI EN 301 488-1:2007, ETC);
в інших міжнародних стандартизованих документах (включно з технічними регламентами):
ДСТУ EN 300 328:2017 (ETSI EN 300 328:2016, ETC);
Додаток EN 303 345 V1.1.7 (2017-03).

7. **Продуктивний сервіс з техніки безпеки (включно з ООП) об'єкта сервісний «Прайд» сервісний матеріал має номери: EN 104 78-629**
(назва юридичної особи, повна юридична адреса)

Випуск робіт з техніки відповідності на процесорно-екстернізний титан (Модуль В)
(назва юридичної особи)

на який сервісний матеріал типу: № UA-832-CT 2005-19 від 06 Березня 2019 р.
(назва юридичної особи)

8. **Додаткова інформація:**

Повністю всі дані та за умови дотримання від 10.02.2019р. «PIONEER CORPORATION» 23-1 Yamada, Kasuganohi, Sakata-4ch 330-8335, JAPAN у повному обсязі представлено в Україні ТОВ «Прайд-Україна».

м. Миколаїв, Україна
(назва міст) 06 Березня 2019 р.

Директор
ТОВ «Прайд-Україна»



О. В. Шелест
(назва прізвища)

Вантаж на об'єкті
з ДОВ ТОВ «Прайд-Україна»
UA 012 D. 00000-19
SP. 03. 4000

Ukrainska modeller

Handsfreetelefonsystem*
(Modeller med ljudanläggningsdisplay)

8. Програмне забезпечення застосовується: Не застосовується.

У комплекті вилучено описи компонентів та аксесуарів, у тому числі програмне забезпечення, згідно з мого виробництва. Виробник не відповідає за їх використання без консультації з виробником.

9. Додаткова інформація:

Виробник – «Рейсонік Корпорейшн», Японія, 4261 Кавобе-чо, Тезука-ку, Яоканана-сі, Канагана-кен 224-8510 ("Рейсонік Корпорейшн", 4261 Kawabe-cho, Tesuka-ku, Yokohama-shi, Kanagawa-ken 224-8510; контакт на підприємстві: 3) «Рейсонік Автомотив Системс дд Модел С.А.», Мексика, ("Рейсонік Автомотив Системс дд Модел С.А.", de C.V. Carretera Reynosa Mile 1281 LYN Parque Industrial Reynosa Reynosa, Tamaulipas, C.P. 89780, Mexico); 3) «Рейсонік Автомотив Системс Делта Ін., Лтд.», Китай, ("Рейсонік Автомотив Системс Делта Ін., Лтд.", No.302, Newchang Block, Songjiang District, Shanghai City, Shanghai Province, 201603 P.R. China); 3) «Рейсонік Автомотив Системс Актс Промікс Ко., Лтд.», Тайвань, ("Рейсонік Автомотив Системс Актс Промікс Ко., Лтд.", 101 M2 Tzengwei Rd., T'zongtsongong, A Village, Songkong, Tainan Prefecture 70070, Taiwan); 4) «Рейсонік Делта Індустрі Рілейс Рув Моторікс Корпореїшн», ("Рейсонік Делта Індустрі Рілейс Рув Моторікс Корпореїшн", 1355 - Oshiro Industrial 69075-150 - Maracá - AM Brazil); 3) «Рейсонік Корпорейшн Автомотив 8 Індустріал Системс Кореїа Ін. Автомотив Інформаційні Системс Бізнес Делівер Менеджмент Селес», Японія, ("Рейсонік Корпорейшн Автомотив 8 Індустріал Системс Бізнес Делівер Менеджмент Селес, Японія, 399-8730, Japan); 4) «Рейсонік Автомотив Системс Чех, с.р.о.», Чехія, ("Рейсонік Автомотив Системс Чех, с.р.о.", Ji Rejzova 206, Jozka Palace 52006 Pouchovské Čechy Brno/Brno); 3) «Рейсонік Тайван Ко., Лтд.», Тайвань, ("Рейсонік Тайван Ко., Лтд.", Car Electric Division, PAS Technology Domain Building 57B, Yuan Shen Road, Chung-Ho District, New Taipei City, Taiwan); 3) «Рейсонік Автомотив Системс, Малайзія», ("Рейсонік Автомотив Системс", Makaya Sdn. Bhd. Plot 10, Phase 6, Puchong Industrial Estate, 13000 Puchong, Malaysia); 3) Патентное ТОВ "Радио Тест Стандарт", 09115, м. Київ, вул. Либівська, 22А, к. 135, ЄДРПОУ 39205151 від імені та за дорученням "Рейсонік Корпорейшн", Японія, від 30.01.2018.

11. Наступне маркування стосується вилученого виду продукту:

Шуман Д.В.

Декларатор ТОВ "Радио Тест Стандарт" 24.05.2019

Україна, м. Київ (м. Київ, Україна)

Декларатор: адреса 09179, м. Київ, пр-т Героїв Майдану, 151, пош. 528 (044) 422-85-44 414 TR 052

Україна (виробник): адреса, юридична, технічна інформація, контактні дані

Об'єктовий номер: Заяву про об'єктовий № УН-19-2/1364 від 24.05.2019

Користувач: О.Г. Лисенко

ОСВ УКРАЇНОСТАНДАРТУ

М.П. [Stamp]

Чисність Декларанта можна перевірити в базі даних ОСВ УКРАЇНОСТАНДАРТУ на <http://test.gov.ua>

Декларатор: адреса на об'єкт ОСВ УКРАЇНОСТАНДАРТУ за зверненнями Виробника

УКРАЇНСЬКИЙ ДЕРЖАВНИЙ ЦЕНТР РАДІОЧАСТОТ
Українська служба центрів за радіочастотою
Орган з офіційним визнанням якості ОСВ УКРАЇНОСТАНДАРТУ
Співробітник відповідальний за об'єктовий стандарт

СЕРТИФІКАТ ЕКСПЕРТИЗИ ТИПУ
TYPE EXAMINATION CERTIFICATE

Зарєєстровано в реєстрі ОСВ
Approved in the CAB Register

№ ЦА.В.ТР.052.361-19

Термін дії
Valid from

24 травня 2019

Виробник
Product

Автомобільний аудіосистемний у комплекті (UNIT ASST 04)

Торговельна марка
Trade name

Рейсонік Корпорейшн

Модель/Тип
Product/Description

AK2001

Опис радіочастотної
Radio frequency description

Широкополосний радіодіапазон (RFE 802.11 a/b/g/n/с, IEEE 802.15.3 Bluetooth) (суперширокополосний (SSB))

Видозвучення
Product is in conformity with

– суттєвим вимогам Технічного регламенту виробництва (ТР РЗ), затвердженого Постановою КМ України від 24.05.2017 № 352;
– загальною умовою застосування відносно Додатку 10, П. 17 до Плану НРЗ від 12.01.2017 № 18;
– Плану використання радіочастотної ресурсу України, затвердженого НРМУ від 09.06.2006 за № 815;
– звітним технічним документом, наданим в Додатку 1 на безоплатній основі

Періодичні вимірювання
Periodic measurements

Власні вимірювання

ТОВ "Радио Тест Стандарт", Україна, 09115, Київ, вул. Либівська, 22А, к. 135, ЄДРПОУ 39205151, унормований представник

Оформлені сертифікати
Specimens of certificates

Випущено
Manufactured

Рейсонік Корпорейшн, 4261 Кавобе-чо, Тезука-ку, Яоканана-сі, Канагана-кен 224-8510, Japan / Японія на підприємстві, згідно з Додатком 5.

ОСВ, що видає Сертифікат
Certificate is issued by CAB

ОСВ УКРАЇНОСТАНДАРТУ № ЦА.В.ТР.052
30 паличок Мічуринської вулиці України від 11.04.2018 № 500.
прес. Лисенко, 151, м. Київ, 09179
тел. (044) 422-83-44, 422-83-46; тел. факс (044) 422-85-41
e-mail: osv@test.gov.ua, <http://test.gov.ua>

На якому
On the base of

Заяву про об'єктовий № УН-19-2/1364 від 24.05.2019

Умови чинності сертифіката
Validity conditions of certificate

Висновок умов сертифікації умові МОН-15/0.344

Додаткова інформація
Additional information

Цей сертифікат видно у відомостях м. в додатку 2 ТР РЗ та дієвий тільки в Додатку 1, 2, 3

Керівник органу з офіційним визнанням якості
Director of the Conformity Assessment Body

О.Г. Лисенко
Full name

Information

Ukrainska modeller

Handsfreetelefonsystem*
(Modeller med ljudanläggningsdisplay)

УКРАЇНСЬКИЙ ДОДАТКОВИЙ ЦЕНТР РАДІОЧАСТОТ
ІНЖЕНЕРНИЙ ЦЕНТР СЛУХУ ІЗ КАСО РАДІОЧАСТОТ
ОРГАН З ОЦІНКИ ВІДПОВІДНОСТІ ІЗОВИ ВИРОБНИЦТВА ІСЛАСД
СЕРТИФІКАЦІЙНИЙ БЮРО СІА УКРАЇНИ (НАЦІОНАЛЬНИЙ)

ДОДАТОК 1
до сертифіката експертизи типу
Annex to Type Examination Certificate

№ UA.R.TR.052.381-19

Підстави для підтвердження відповідності

Розширення типу продукції "Супутний зв'язок" ТР 9	Підставою є нормативні документи, номери і дата вступу в дію) випробувати або інше нормативне документу, який застосовується
Модель/модельні	ДСТУ EN 60003-19:2005, IEC 60605-20:04, TEST REPORT № 085236, 2003-0007 від 14.03.2010, ДСТУ EN 60003-20:2017, EN 60003-20:04 (Sup 1 Edition), TEST REPORT № 085231, 2000-0022 від 25.05.2010, Випробувальна лабораторія: DTAC Co., Ltd., Korea, Republic of
Модель адресів/а	ДСТУ EN 62021-20:04, TEST № 12538-19 від 26.01.2015, Випробувальна лабораторія: СІА ІНЖЕНЕРНИЙ ЦЕНТР СЛУХУ ІЗ КАСО РАДІОЧАСТОТ
Специфічна ознака	ДСТУ EN 301 489-1-2014, ETSI EN 301 489-1 V1.1.1 (2013-02), ДСТУ EN 301 489-3-2005, Gsm1 Octet ETSI EN 301 489-3 V1.1.1 (2017-05), TEST REPORT № 28420318, RFCS23900-4 від 17.03.2019, ДСТУ EN 301 489-1-2014, ETSI EN 301 489-1 V2.1.1 (2017-02), ДСТУ EN 301 489-17-2005, ETSI EN 301 489-17 V2.1.1 (2017-02), TEST REPORT № 18443616, RFCS23900-4 від 16.01.2019, ДСТУ EN 301 489-1-2014, ETSI EN 301 489-1 V2.1.1 (2017-02), ДСТУ EN 301 489-19-2005, (Sup 1) ETSI EN 301 489-19 V2.1.1 (2017-05), TEST REPORT № 18443618, RFCS23900-4 від 16.03.2019, ДСТУ EN 55013:2017, EN 55013-2015 - AC:2016, Class B, EN 55019-30:17, TEST REPORT № 18443619, RFCS23900-4 від 14.01.2019, Випробувальна лабораторія: DTAC, TACCO Ltd and Certification Co., Ltd., Taiwan
Нормативні вимоги щодо радіочастоти	ДСТУ EN 301 489-1-2017, ETSI EN 301 489-1 V1.1.1 (2017-02), TEST REPORT № 18443616, RFCS23900-4 від 16.01.2019, TEST REPORT № 18443619, RFCS23900-4 від 15.02.2019, ДСТУ EN 301 489-1-2017, ETSI EN 301 489-1 V2.1.1 (2017-02), TEST REPORT № 18443618, RFCS23900-4 від 16.03.2019, TEST REPORT № 18443619, RFCS23900-4 від 16.03.2019, ДСТУ EN 300 444-2:2014, ETSI EN 300 444-2 V1.1 (2017-05), ETSI EN 301 413 V1.1 (2017-07), TEST REPORT № 18443618, RFCS23900-4 від 17.01.2019, Випробувальна лабораторія: TACCO, TACCO Ltd and Certification Co., Ltd., Taiwan
Описані функції	Згідно з технічними умовами EN 14141:2014 від 25.05.2014
Додаткові вимоги:	Обладнання не відповідає до функції радіобезпечності, як це показується вимоги в 13 TR 9 вимог радіобезпечності, які мають найвищий рівень складності ситуації вимоги TR 9. Включення в це додатково та включення в Україну радіобезпечності типу продукт відповідності ігнорує. Порівняння вимоги вимоги та розширення в Україні радіобезпечності засоби та відповідності вимоги.
Склад обладнання:	Додатковий пристрій: 2, 3, 4, 5, 6, 7, 8, 9, 10, 11, 12, 13, 14, 15, 16, 17, 18, 19, 20, 21, 22, 23, 24, 25, 26, 27, 28, 29, 30, 31, 32, 33, 34, 35, 36, 37, 38, 39, 40, 41, 42, 43, 44, 45, 46, 47, 48, 49, 50, 51, 52, 53, 54, 55, 56, 57, 58, 59, 60, 61, 62, 63, 64, 65, 66, 67, 68, 69, 70, 71, 72, 73, 74, 75, 76, 77, 78, 79, 80, 81, 82, 83, 84, 85, 86, 87, 88, 89, 90, 91, 92, 93, 94, 95, 96, 97, 98, 99, 100, 101, 102, 103, 104, 105, 106, 107, 108, 109, 110, 111, 112, 113, 114, 115, 116, 117, 118, 119, 120, 121, 122, 123, 124, 125, 126, 127, 128, 129, 130, 131, 132, 133, 134, 135, 136, 137, 138, 139, 140, 141, 142, 143, 144, 145, 146, 147, 148, 149, 150, 151, 152, 153, 154, 155, 156, 157, 158, 159, 160, 161, 162, 163, 164, 165, 166, 167, 168, 169, 170, 171, 172, 173, 174, 175, 176, 177, 178, 179, 180, 181, 182, 183, 184, 185, 186, 187, 188, 189, 190, 191, 192, 193, 194, 195, 196, 197, 198, 199, 200, 201, 202, 203, 204, 205, 206, 207, 208, 209, 210, 211, 212, 213, 214, 215, 216, 217, 218, 219, 220, 221, 222, 223, 224, 225, 226, 227, 228, 229, 230, 231, 232, 233, 234, 235, 236, 237, 238, 239, 240, 241, 242, 243, 244, 245, 246, 247, 248, 249, 250, 251, 252, 253, 254, 255, 256, 257, 258, 259, 260, 261, 262, 263, 264, 265, 266, 267, 268, 269, 270, 271, 272, 273, 274, 275, 276, 277, 278, 279, 280, 281, 282, 283, 284, 285, 286, 287, 288, 289, 290, 291, 292, 293, 294, 295, 296, 297, 298, 299, 300, 301, 302, 303, 304, 305, 306, 307, 308, 309, 310, 311, 312, 313, 314, 315, 316, 317, 318, 319, 320, 321, 322, 323, 324, 325, 326, 327, 328, 329, 330, 331, 332, 333, 334, 335, 336, 337, 338, 339, 340, 341, 342, 343, 344, 345, 346, 347, 348, 349, 350, 351, 352, 353, 354, 355, 356, 357, 358, 359, 360, 361, 362, 363, 364, 365, 366, 367, 368, 369, 370, 371, 372, 373, 374, 375, 376, 377, 378, 379, 380, 381, 382, 383, 384, 385, 386, 387, 388, 389, 390, 391, 392, 393, 394, 395, 396, 397, 398, 399, 400, 401, 402, 403, 404, 405, 406, 407, 408, 409, 410, 411, 412, 413, 414, 415, 416, 417, 418, 419, 420, 421, 422, 423, 424, 425, 426, 427, 428, 429, 430, 431, 432, 433, 434, 435, 436, 437, 438, 439, 440, 441, 442, 443, 444, 445, 446, 447, 448, 449, 450, 451, 452, 453, 454, 455, 456, 457, 458, 459, 460, 461, 462, 463, 464, 465, 466, 467, 468, 469, 470, 471, 472, 473, 474, 475, 476, 477, 478, 479, 480, 481, 482, 483, 484, 485, 486, 487, 488, 489, 490, 491, 492, 493, 494, 495, 496, 497, 498, 499, 500, 501, 502, 503, 504, 505, 506, 507, 508, 509, 510, 511, 512, 513, 514, 515, 516, 517, 518, 519, 520, 521, 522, 523, 524, 525, 526, 527, 528, 529, 530, 531, 532, 533, 534, 535, 536, 537, 538, 539, 540, 541, 542, 543, 544, 545, 546, 547, 548, 549, 550, 551, 552, 553, 554, 555, 556, 557, 558, 559, 560, 561, 562, 563, 564, 565, 566, 567, 568, 569, 570, 571, 572, 573, 574, 575, 576, 577, 578, 579, 580, 581, 582, 583, 584, 585, 586, 587, 588, 589, 590, 591, 592, 593, 594, 595, 596, 597, 598, 599, 600, 601, 602, 603, 604, 605, 606, 607, 608, 609, 610, 611, 612, 613, 614, 615, 616, 617, 618, 619, 620, 621, 622, 623, 624, 625, 626, 627, 628, 629, 630, 631, 632, 633, 634, 635, 636, 637, 638, 639, 640, 641, 642, 643, 644, 645, 646, 647, 648, 649, 650, 651, 652, 653, 654, 655, 656, 657, 658, 659, 660, 661, 662, 663, 664, 665, 666, 667, 668, 669, 670, 671, 672, 673, 674, 675, 676, 677, 678, 679, 680, 681, 682, 683, 684, 685, 686, 687, 688, 689, 690, 691, 692, 693, 694, 695, 696, 697, 698, 699, 700, 701, 702, 703, 704, 705, 706, 707, 708, 709, 710, 711, 712, 713, 714, 715, 716, 717, 718, 719, 720, 721, 722, 723, 724, 725, 726, 727, 728, 729, 730, 731, 732, 733, 734, 735, 736, 737, 738, 739, 740, 741, 742, 743, 744, 745, 746, 747, 748, 749, 750, 751, 752, 753, 754, 755, 756, 757, 758, 759, 760, 761, 762, 763, 764, 765, 766, 767, 768, 769, 770, 771, 772, 773, 774, 775, 776, 777, 778, 779, 780, 781, 782, 783, 784, 785, 786, 787, 788, 789, 790, 791, 792, 793, 794, 795, 796, 797, 798, 799, 800, 801, 802, 803, 804, 805, 806, 807, 808, 809, 810, 811, 812, 813, 814, 815, 816, 817, 818, 819, 820, 821, 822, 823, 824, 825, 826, 827, 828, 829, 830, 831, 832, 833, 834, 835, 836, 837, 838, 839, 840, 841, 842, 843, 844, 845, 846, 847, 848, 849, 850, 851, 852, 853, 854, 855, 856, 857, 858, 859, 860, 861, 862, 863, 864, 865, 866, 867, 868, 869, 870, 871, 872, 873, 874, 875, 876, 877, 878, 879, 880, 881, 882, 883, 884, 885, 886, 887, 888, 889, 890, 891, 892, 893, 894, 895, 896, 897, 898, 899, 900, 901, 902, 903, 904, 905, 906, 907, 908, 909, 910, 911, 912, 913, 914, 915, 916, 917, 918, 919, 920, 921, 922, 923, 924, 925, 926, 927, 928, 929, 930, 931, 932, 933, 934, 935, 936, 937, 938, 939, 940, 941, 942, 943, 944, 945, 946, 947, 948, 949, 950, 951, 952, 953, 954, 955, 956, 957, 958, 959, 960, 961, 962, 963, 964, 965, 966, 967, 968, 969, 970, 971, 972, 973, 974, 975, 976, 977, 978, 979, 980, 981, 982, 983, 984, 985, 986, 987, 988, 989, 990, 991, 992, 993, 994, 995, 996, 997, 998, 999, 1000
Меритові органи з оцінки відповідності	О.Г. Лисенко Голова

УКРАЇНСЬКИЙ ДОДАТКОВИЙ ЦЕНТР РАДІОЧАСТОТ
ІНЖЕНЕРНИЙ ЦЕНТР СЛУХУ ІЗ КАСО РАДІОЧАСТОТ
ОРГАН З ОЦІНКИ ВІДПОВІДНОСТІ ІЗОВИ ВИРОБНИЦТВА ІСЛАСД
СЕРТИФІКАЦІЙНИЙ БЮРО СІА УКРАЇНИ (НАЦІОНАЛЬНИЙ)

ДОДАТОК 2
до сертифіката експертизи типу
Annex to Type Examination Certificate

№ UA.R.TR.052.344-19

Відомості про технічні характеристики

Обладнання радіочастоти (БЕЗ 802.11 Wi-Fi):
Радіотехнічна ідентифікація в Планові вимоги України: 01 24-1-5, 01 24-1-6, 01 24-1-9, 01 24-1-4, 01 24-1-7, 01 24-1-8;
Діапазон частот, МГц: 2400, 2483,5, 2486,5, 2492, 2496,5, 2498, 2500, 2502, 2504, 2506, 2508, 2510, 2512, 2514, 2516, 2518, 2520, 2522, 2524, 2526, 2528, 2530, 2532, 2534, 2536, 2538, 2540, 2542, 2544, 2546, 2548, 2550, 2552, 2554, 2556, 2558, 2560, 2562, 2564, 2566, 2568, 2570, 2572, 2574, 2576, 2578, 2580, 2582, 2584, 2586, 2588, 2590, 2592, 2594, 2596, 2598, 2600, 2602, 2604, 2606, 2608, 2610, 2612, 2614, 2616, 2618, 2620, 2622, 2624, 2626, 2628, 2630, 2632, 2634, 2636, 2638, 2640, 2642, 2644, 2646, 2648, 2650, 2652, 2654, 2656, 2658, 2660, 2662, 2664, 2666, 2668, 2670, 2672, 2674, 2676, 2678, 2680, 2682, 2684, 2686, 2688, 2690, 2692, 2694, 2696, 2698, 2700, 2702, 2704, 2706, 2708, 2710, 2712, 2714, 2716, 2718, 2720, 2722, 2724, 2726, 2728, 2730, 2732, 2734, 2736, 2738, 2740, 2742, 2744, 2746, 2748, 2750, 2752, 2754, 2756, 2758, 2760, 2762, 2764, 2766, 2768, 2770, 2772, 2774, 2776, 2778, 2780, 2782, 2784, 2786, 2788, 2790, 2792, 2794, 2796, 2798, 2800, 2802, 2804, 2806, 2808, 2810, 2812, 2814, 2816, 2818, 2820, 2822, 2824, 2826, 2828, 2830, 2832, 2834, 2836, 2838, 2840, 2842, 2844, 2846, 2848, 2850, 2852, 2854, 2856, 2858, 2860, 2862, 2864, 2866, 2868, 2870, 2872, 2874, 2876, 2878, 2880, 2882, 2884, 2886, 2888, 2890, 2892, 2894, 2896, 2898, 2900, 2902, 2904, 2906, 2908, 2910, 2912, 2914, 2916, 2918, 2920, 2922, 2924, 2926, 2928, 2930, 2932, 2934, 2936, 2938, 2940, 2942, 2944, 2946, 2948, 2950, 2952, 2954, 2956, 2958, 2960, 2962, 2964, 2966, 2968, 2970, 2972, 2974, 2976, 2978, 2980, 2982, 2984, 2986, 2988, 2990, 2992, 2994, 2996, 2998, 3000, 3002, 3004, 3006, 3008, 3010, 3012, 3014, 3016, 3018, 3020, 3022, 3024, 3026, 3028, 3030, 3032, 3034, 3036, 3038, 3040, 3042, 3044, 3046, 3048, 3050, 3052, 3054, 3056, 3058, 3060, 3062, 3064, 3066, 3068, 3070, 3072, 3074, 3076, 3078, 3080, 3082, 3084, 3086, 3088, 3090, 3092, 3094, 3096, 3098, 3100, 3102, 3104, 3106, 3108, 3110, 3112, 3114, 3116, 3118, 3120, 3122, 3124, 3126, 3128, 3130, 3132, 3134, 3136, 3138, 3140, 3142, 3144, 3146, 3148, 3150, 3152, 3154, 3156, 3158, 3160, 3162, 3164, 3166, 3168, 3170, 3172, 3174, 3176, 3178, 3180, 3182, 3184, 3186, 3188, 3190, 3192, 3194, 3196, 3198, 3200, 3202, 3204, 3206, 3208, 3210, 3212, 3214, 3216, 3218, 3220, 3222, 3224, 3226, 3228, 3230, 3232, 3234, 3236, 3238, 3240, 3242, 3244, 3246, 3248, 3250, 3252, 3254, 3256, 3258, 3260, 3262, 3264, 3266, 3268, 3270, 3272, 3274, 3276, 3278, 3280, 3282, 3284, 3286, 3288, 3290, 3292, 3294, 3296, 3298, 3300, 3302, 3304, 3306, 3308, 3310, 3312, 3314, 3316, 3318, 3320, 3322, 3324, 3326, 3328, 3330, 3332, 3334, 3336, 3338, 3340, 3342, 3344, 3346, 3348, 3350, 3352, 3354, 3356, 3358, 3360, 3362, 3364, 3366, 3368, 3370, 3372, 3374, 3376, 3378, 3380, 3382, 3384, 3386, 3388, 3390, 3392, 3394, 3396, 3398, 3400, 3402, 3404, 3406, 3408, 3410, 3412, 3414, 3416, 3418, 3420, 3422, 3424, 3426, 3428, 3430, 3432, 3434, 3436, 3438, 3440, 3442, 3444, 3446, 3448, 3450, 3452, 3454, 3456, 3458, 3460, 3462, 3464, 3466, 3468, 3470, 3472, 3474, 3476, 3478, 3480, 3482, 3484, 3486, 3488, 3490, 3492, 3494, 3496, 3498, 3500, 3502, 3504, 3506, 3508, 3510, 3512, 3514, 3516, 3518, 3520, 3522, 3524, 3526, 3528, 3530, 3532, 3534, 3536, 3538, 3540, 3542, 3544, 3546, 3548, 3550, 3552, 3554, 3556, 3558, 3560, 3562, 3564, 3566, 3568, 3570, 3572, 3574, 3576, 3578, 3580, 3582, 3584, 3586, 3588, 3590, 3592, 3594, 3596, 3598, 3600, 3602, 3604, 3606, 3608, 3610, 3612, 3614, 3616, 3618, 3620, 3622, 3624, 3626, 3628, 3630, 3632, 3634, 3636, 3638, 3640, 3642, 3644, 3646, 3648, 3650, 3652, 3654, 3656, 3658, 3660, 3662, 3664, 3666, 3668, 3670, 3672, 3674, 3676, 3678, 3680, 3682, 3684, 3686, 3688, 3690, 3692, 3694, 3696, 3698, 3700, 3702, 3704, 3706, 3708, 3710, 3712, 3714, 3716, 3718, 3720, 3722, 3724, 3726, 3728, 3730, 3732, 3734, 3736, 3738, 3740, 3742, 3744, 3746, 3748, 3750, 3752, 3754, 3756, 3758, 3760, 3762, 3764, 3766, 3768, 3770, 3772, 3774, 3776, 3778, 3780, 3782, 3784, 3786, 3788, 3790, 3792, 3794, 3796, 3798, 3800, 3802, 3804, 3806, 3808, 3810, 3812, 3814, 3816, 3818, 3820, 3822, 3824, 3826, 3828, 3830, 3832, 3834, 3836, 3838, 3840, 3842, 3844, 3846, 3848, 3850, 3852, 3854, 3856, 3858, 3860, 3862, 3864, 3866, 3868, 3870, 3872, 3874, 3876, 3878, 3880, 3882, 3884, 3886, 3888, 3890, 3892, 3894, 3896, 3898, 3900, 3902, 3904, 3906, 3908, 3910, 3912, 3914, 3916, 3918, 3920, 3922, 3924, 3926, 3928, 3930, 3932, 3934, 3936, 3938, 3940, 3942, 3944, 3946, 3948, 3950, 3952, 3954, 3956, 3958, 3960, 3962, 3964, 3966, 3968, 3970, 3972, 3974, 3976, 3978, 3980, 3982, 3984, 3986, 3988, 3990, 3992, 3994, 3996, 3998, 4000, 4002, 4004, 4006, 4008, 4010, 4012, 4014, 4016, 4018, 4020, 4022, 4024, 4026, 4028, 4030, 4032, 4034, 4036, 4038, 4040, 4042, 4044, 4046, 4048, 4050, 4052, 4054, 4056, 4058, 4060, 4062, 4064, 4066, 4068, 4070, 4072, 4074, 4076, 4078, 4080, 4082, 4084, 4086, 4088, 4090, 4092, 4094, 4096, 4098, 4100, 4102, 4104, 4106, 4108, 4110, 4112, 4114, 4116, 4118, 4120, 4122, 4124, 4126, 4128, 4130, 4132, 4134, 4136, 4138, 4140, 4142, 4144, 4146, 4148, 4150, 4152, 4154, 4156, 4158, 4160, 4162, 4164, 4166, 4168, 4170, 4172, 4174, 4176, 4178, 4180, 4182, 4184, 4186, 4188, 4190, 4192

Ukrainska modeller

Handsfreetelefonsystem*
(Modeller med ljudanläggningsdisplay)

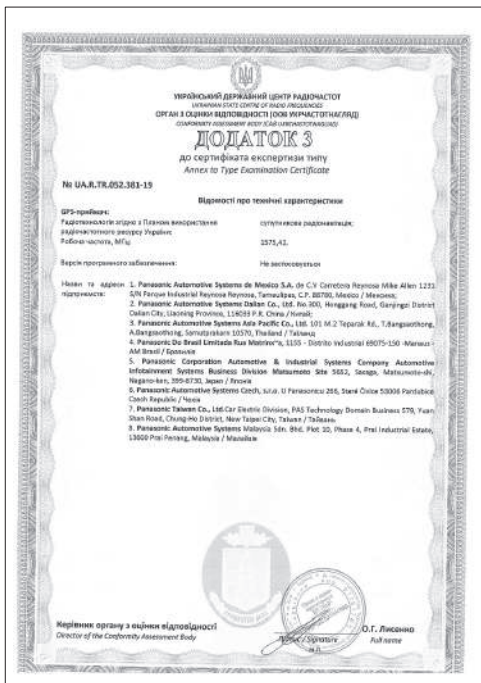

Ukrainska modeller

Döda vinkel-informationssystem*/Monitor för korsande trafik*

Postadress:
26545 American Drive Southfield, Michigan, 48034 United States of America
Tillverkarens namn:
Veoneer US, Inc.
Frekvensband:
24,125 GHz
Maximal uteffekt:

- arbetsfrekvens, GHz	24,125;
- ekvivalent isotropstrålningsstyrka (e.i.r.p.), mW (dBm)	100 (20);
- klass av utstrålning	180MP0N;
- bandbredd av frekvenser av utstrålning, MHz	250;

Importörens namn:
Pride Motor LLC
Postadress:
12, Sagaydachnoho Str., Kiev,04070, Ukraina



* Ej tillgängligt på alla modeller

Ukrainska modeller

Döda vinkeln-informationssystem*/Monitor för korsande trafik*

8. У відомостях вказані дані компанії та аксесуарів, з яких склад програмного забезпечення, шифри коду радіобудівного функціонує за правилами (або номерами) для ліцензії при відповідності:

Виділіть відповідні варіанти (ВН - чинні), які вказані на дотримання суттєвих умов: ICH1

9. Детальна інформація
Підприємство-виробник:
"Vincor Canada Inc.", 7455 Kiplingway Park, Markham, Ontario L3R 9C2, Canada
("Vincor Canada Inc.", 7455 Kiplingway Road, Markham, Ontario L3R 9C2, Canada)

Підписано від імені та за дорученням:
"Vincor KOB, Inc." ("Vincor U.S. Inc."), CHIA

Судовий Митник (Southfield, Michigan, USA) "24" лютого 2019 р.
(лише на дані митці)

President and Secretary

ME.

Ім'я В. Вектор



Ukrainska modeller

Nödsamtal (eCall)



справжнім DENSO CORPORATION заявляє, що тип радіобладнання відповідає Технічному регламенту радіобладнання;

повний текст декларації про відповідність доступний на веб-сайті за такою адресою:

<https://www.denso.com/global/en/contact-us/doc/>

модель: OGEY10

смуга радіочастот:

GSM900 (Rx: від 925 до 960 МГц)

GSM1800 (Rx: від 1805 до 1880 МГц)

WCDMA Band1 (Rx: від 2110 до 2170 МГц)

WCDMA Band3 (Rx: від 1805 до 1880 МГц)

WCDMA Band8 (Rx: від 925 до 960 МГц)

LTE Band1 (Rx: від 2110 до 2170 МГц)

LTE Band3 (Rx: від 1805 до 1880 МГц)

LTE Band7 (Rx: від 2620 до 2690 МГц)

LTE Band8 (Rx: від 925 до 960 МГц)

LTE Band20 (Rx: від 791 до 821 МГц)

GPS/GALILEO/EGNOS (Rx: 1575.42 МГц)

виробник: DENSO CORPORATION

адреса: 1-1, Showa-cho, Kariya-shi, Aichi-ken, 448-8661 Japan

Імпортер: Pride Motor LLC

адреса: 12, Sagaydachnogo Str., Kyiv, 04070, Ukraine

Israeliska modeller

Nyckelfritt system

א. השימוש במכשיר הינו על בסיס "משני" ופטור מרשיון הפעלה אלחוטי.
כלומר – לא מוגן מהפרעות ולא הפרעה למערכות אחרות הפועלות כדין.
ב. רק "בפעולת בוק" לשימוש עצמי של הלקוח בלבד, הציוד פטור מרשיון הפעלה אלחוטי.
מתן "שרות בוק" לצד ג' מחייב רשיון מיוחד ממשרד התקשורת.
ג. אסור להחליף את האנטנה המקורית של המכשיר, ולא לעשות בו כל שינוי טכני אחר.

Döda vinkeln-informationssystem*/Monitor för korsande trafik*

א. השימוש במכשיר פטור מרשיון הפעלה אלחוטי,
לא מוגן מהפרעות ולא הפרעה למערכות אחרות הפועלות כדין.
ב. רק "בפעולת בוק" לשימוש עצמי של הלקוח בלבד, הציוד פטור מרשיון הפעלה אלחוטי.
מתן "שרות בוק" לצד ג' מחייב רשיון מיוחד ממשרד התקשורת.
ג. אסור להחליף את האנטנה המקורית של המכשיר, ולא לעשות בו כל שינוי טכני אחר.

Marockanska modeller

FJÄRRÖPPNARE Nyckelfritt system	Handsfreetelefonsystem (Modeller med ljudanläggningsdisplay)
AGRÉE PAR L'ANRT MAROC	AGRÉE PAR L'ANRT MAROC
Numéro d'agrément: MR 19082 ANRT 2019	Numéro d'agrément: MR 19569 ANRT 2019
Date d'agrément: 26 MARS 2019	Date d'agrément: 2019-04-25

Nödsamtal (eCall)

Modell: OGEY10
MAROCKO: 23519/2020

Jordanska modeller

Nödsamtal (eCall)

Tillverkarens namn:
DENSO
Postadress:
1-1, Showa-cho, Kariya-shi, Aichi-ken, 448-8661, Japan
Modell:
OGEY10

Siffror

12 V-batteri	570
Indikator för laddningssystem	110
Om 12 V-batteriet är urladdat	608
Underhåll (byta)	573
Underhåll (kontrollera 12 V-batteriet)	570

A

ABS (Låsningsfritt bromssystem)	503
Adaptiv farthållare (ACC) med efterföljande fordon vid låg hastighet (LSF)	448
Adaptiv farthållare (ACC) med funktion för efterföljande fordon vid låg hastighet	
Indikator (gul)	120
Indikator (vit/grön)	120
Aha™	325
Aktiv väghållningsassistent	422
Aktuellt läge för ACC med funktion för efterföljande fordon vid låg hastighet och körfältsassistans	140
Akustiskt fordonsvarningssystem	406
AM/FM-radio	250, 314
Andra kupékomfortdetaljer	231
Android Auto	341
Anpassa visning	154
Anpassade funktioner	155, 265, 345, 352
Använda röststyrning	
Allmänna kommandon	294
Kommandon för Honda Personlig Assistent ...	295
Lista kommandon	295
Ljudkommandon	294

Navigeringskommandon	295
Röstigenkänning	293
Röstportalskärmen	294
Standardkommandon	295
Telefonkommandon	294
Använda släpvagn	396
Apple CarPlay	337
Armstöd	221
Automatisk bromshållning	500
Indikator	108, 500
Automatiska intervalltorkare	203
Automatiskt helljus	199
Indikator	116
Avbländning	
Backspegel	208
Strålkastare	191
Avfrostning av vindrutan och övriga rutor ...	234
Avkörningsförebyggande system	479
På och Av	482
Avkörningsvarnare	
Indikator för avkörningsvarnare redo att hjälpa	121
Avstängning av främre krockkudden på passagerarsidan	61
Avstängningssystem av krockkudde för passagerare fram	
Indikator	113

B

Backkamera med multivvy	517
Backspegel	208
Bagage (maxlast)	395

Bagagekrok	228
Bakgrund	246, 305
Baklucka	179
Baksäten	214
Barnsäkerhet	76
Barnlås	178
Barnsäkra dörrlås	178
Batteri	14
Högspänning	14, 432
Indikator för 12 V-batteriets laddningssystem ...	110
Indikator för laddningssystem	613
Om 12 V-batteriet är urladdat	608
Belysning	191, 555
Byta glödlampor	555
Dimljus	195
Främre dimljus	195
Halvljus/varselljus	197
Indikator för helljus	117
Indikator för tänd belysning	117
Inre	222
Ljusströmbrytare	191
Belysningsreglage	206
Bensin	29, 519
Bränsleekonomi och CO ₂ -utsläpp	522
Indikator för låg bränslenivå	112
Information	519
Momentan bränsleförbrukning	146
Mätare	138
Tankning	519
Bestämmelser	636
Bilbarnstol	76
Använda fästrem	96
Bakåtvänd bilbarnstol	79

Bilbarnstol för små barn	81	Bakljus.....	556	Däcktryck.....	634
Bilbarnstol för spädbarn	79	Bakre blinkers.....	556	Inspektion.....	565
Bälteskuddar	99	Bakre dimljus.....	558	Kontroll och underhåll	565
Montera en bilbarnstol med ett trepunktsbälte.....	94	Bakre nummerplåtsbelysning	558	Rotation.....	568
Större barn.....	98	Bromsljus.....	556	Slitagevarnare.....	566
Välja bilbarnstol.....	82	Främre blinkerslampor.....	555	Snökedjor.....	569
Bilbälten (säte)	42	Främre dimljus.....	555	Vinter.....	569
Blinkers		Högt monterade bromsljus.....	558	Däcktryck	634
Indikatorer (instrumentpanel)	116	Parkeringsljus	555	Däcktrycksvarningssystem	423
Bluetooth®-ljud	263, 330	Sidoblinkers/varningsblinkerslampor	555	Indikator.....	115, 618
Bogsera fordonet		Strålkastare	555	Döda vinkeln-informationssystem	428
Nödsituation	626	Varselljus.....	555	Dörrar	
Bogsering i en nödsituation	626	Byte		Indikator för öppen dörr och baklucka	41
Bromssystem	496	12 V-batteri.....	573	Låsa/låsa upp dörrarna från insidan	176
Automatisk bromshållning.....	500	Bakre torkarbladgummi.....	563	Låsa/låsa upp dörrarna från utsidan.....	170
Bromsassistanssystem.....	504	Glödlampor.....	555	Meddelande för öppen dörr.....	125
Fotbroms.....	499	Säkringar.....	620, 622, 624	Nycklar	167
Indikator.....	107, 109, 615, 617	Torkarbladgummi.....	560	Skyddssystem mot utelåsning.....	175
Låsningssystem (ABS).....	503	Bälteskuddar (för barn)	99	Dörrspeglar	209
Parkeringsbroms.....	496	Bältets axelförankring	50	Dött batteri	608
Vätska.....	553				
Bränsle	29, 519	C		E	
Indikator för låg bränslenivå	112	Certifieringsdekal	635	e:HEV	13
Momentan bränsleförbrukning.....	146	CMBS (kollisionsminimerande bromssystem)	436	ECON-läge	405
Mätare.....	138			Indikator.....	118
Rekommendation.....	519	D		Elektrisk servostyrning (EPS-system)	
Räckvidd	146	DAB	254, 319	Indikator.....	114, 616
Tankning.....	519	Damm- och pollenfilter	579	Elfönsterhissar	184
Bränsleekonomi	146	Det går inte att öppna bakluckan	629	Eluppvärmd bakruta	205
Bränsleekonomi och CO₂-utsläpp	522	Däck	565	Eluppvärmd ratt	231
Byta glödlampor	555			Eluppvärmd ruta	205
Bagageutrymmesbelysning.....	559			Eluttag för tillbehör	231

Enkel	143
EPS-system (elektrisk servostyrning)	616
Indikator	114
EV-indikator	110

F

Felindikatorlampa	110, 614
Felsökning	589
Bogsering i nödfall	626
Bromspedalen vibrerar	33
Bränd säkring	620, 622
Det går inte att öppna bakkörren	34, 178
Kraftsystemet startar inte	605
Oljud vid bromsning	35
Summern ljuder när man öppnar dörren	34
Varningsindikatorer	106
Växelspaken går inte att flytta	610
Överhettning	611

Filter

Damm och pollen	579
Fjärrkontrollsknappar	243, 289
Fjärrsändare	173
FM/AM-radio	250, 314
Fordonets identifieringsnummer	635
Fotbroms	499
Frakta bagage	393, 395
Framsäten	211
Ställa in	212
Främre krockuddar (SRS)	58
Främre vidvinkelkamera	494
Funktion för automatiskt infällbara sidospelar ...	210
Funktioner	237

Fylla på

Kylvätska	549
Motorolja	548
Spolarvätska	554
Fälla ner baksätena	214
Fönster (öppna och stänga)	184
Förankringar	228
Förarinformationsgränssnitt	141
Växla visning	141
Förfluten tid	148
Försiktighetsåtgärder under körning	400
Regn	401
Förvaring av föremål	224

G

Genomsnittlig bränsleförbrukning	146
Glas (skötsel)	583, 585
Gravida kvinnor	53

H

Halvljus/varselljus	197
Handsfreetelefonssystem	269, 359
Alternativ under samtal	284, 376
Automatisk import av mobiltelefonens telefonbok och nyliga samtal	369
Automatisk import av mobiltelefonens telefonbok och samtalshistorik	279
Automatisk överföring	278, 370
Begränsningar för manuell användning ...	270, 362
Favoritkontakter	371
HFT-knappar	269, 359

HFT-menyer	271, 363
HFT-statusvisning	270, 361
Kortnummer	280
Nummerpresentation	278
Rensa systemet	279
Ringa ett samtal	281, 373
Ringsignal	278, 370
Skärmen Telefoninställningar	365
Ta emot ett samtal	283, 375
Telefoninställning	275, 366
Handskfack	224
Hantering av domkraften	604
Hastighet och tid	147
Hastighetsbegränsare, intelligent	413
Hastighetsbegränsare, justerbar	407
Hastighetslarm	150
Hastighetsmätare	138
Helljusindikator	117
HFT (handsfreetelefon)	269, 359
Hjälpssystemet för start i backe	399
Honda Sensing	30, 433
Hondas personliga assistent	292
Hybridfordon	
e:HEV	13
Högspänningsbatteri	432

I

Identifieringsnummer	635
Bensinmotor, elmotor och växellåda	635
Fordonidentifiering	635
Inbyggd instruktionsbok	291
Öppna instruktionsboken	291

Indikator för laddningssystem.....	613	Klar	110
Indikator för lågt däcktryck/ däcktrycksvarningssystem	115, 618	Kraftsystem	109, 619
Indikator för nödsamtal	386	Körfältsassistans (LKAS)	121
Indikator för parkeringsbroms och bromssystem	615	Låg bränslenivå.....	112
Indikator för parkeringsbroms och bromssystem (gul).....	109, 617	Lågt däcktryck/däcktrycksvarningssystem	115
Indikator för parkeringsbroms och bromssystem (röd)	107, 617	Låsningsfritt bromssystem (ABS)	113
Indikatorer	106	Parkeringsbroms och bromssystem (gul)	109, 617
12 V-batteriets laddningssystem	110	Parkeringsbroms och bromssystem (röd)	107, 617
Adaptiv farthållare (ACC) med funktion för efterföljande fordon vid låg hastighet (LSF)	120, 448	SRS.....	113
Automatisk bromshållning.....	108, 500	Stabiliseringssystem (VSA).....	114
Automatiskt bromshållningssystem.....	108	Stabiliseringssystem (VSA) AV	114, 421
Automatiskt helljus.....	116	Startspärrsystem	118
Avkörningsvarnare är redo att assistera	121	Systemmeddelande	116
Bakre dimljus.....	117	Säkerhetsassistans (grön/grå)	124
Belysning tänd.....	117	Säkerhetsassistans (gul)	122
Blinkers och varningsblinkers	116	Säkerhetssystemslarm	118
Bältesvarnare.....	112	Transmissionssystem	111
ECON-läge	118	Växelläge.....	111
Elektriskt servostyrningssystem (EPS).....	114	Öppen dörr och bagagelucka	41
EV	110	Information	154
Felindikatorlampa	110	Initiering av däcktrycksvarningssystem	424
Främre dimljus.....	117	Innerbackspegel	208
Främre krockkudden på passagerarsidan ON/OFF	113	Innerbelysning	222
Helljus	117	Instrumentpanel	105
Intelligent hastighetsbegränsare	119	Reglage för ljusstyrka	206
justerbar hastighetsbegränsare	119	Inställningar	155
		Insynsskydd över bagageutrymme	230
		Intelligent hastighetsbegränsare	413
		Indikator	119
		iPhone	379
		iPod	257, 322, 379

J	
Juridisk information för Apple CarPlay/Android Auto	384
Justera	
Nackstöd	218
Ratt	207
Strålkastare.....	198
Justerbar hastighetsbegränsare	407
Indikator	119

K	
Klimatanläggning	233
Använda den automatiska klimatanläggningen	233
Avfrostning av vindrutan och övriga rutor	234
Damm- och pollenfilter	579
Sensorer	235
Återcirkulations-/frisklufts läge.....	234
Ändra läge.....	233
Klocka	140, 166
Klädkrok	227
Knapp för uppvärmd dörrspegel	205
Knappar	
(runt ratten)	6, 7, 8
Kollisionsminimerande bromssystem (CMBS)	436
Kolmonoxid	101
Konsolbox	225
Kraftflöde	144
Kraftsystem	
Startar inte.....	605

Krockuddar	56
Efter en kollision	58
Främre krockuddar (SRS).....	58
Indikator.....	73, 113
Krockuddarnas skötsel	75
Krockkudde i mitten	66
Krockkudde vid förarens knän	64
OFF-indikator för krockkudden på passagerarsidan	74
Registreringsutrustning för händelsedata	1
Sensorer	56
Sidokrockgardiner.....	71
Sidokrockuddar.....	68
Krockkudde vid förarens knän	64
Krypkörning	402
Kupékomfort	222
Kylare	551
Kylsystem	549
Fylla på i expansionskärlet	549
Kylvätska (motor)	
Överhettning	611
Körcykelpoäng/livstidspoäng	163
Körfältsassistans (LKAS)	
Indikator (grön).....	121
Körfältsassistans(LKAS)	
Indikator (gul).....	121
Körning	391
Bromsa	496
Växellåda.....	402
Växla	403

L

Lagningsatts för tillfälliga reparationer (TRK)	591
Lampbytte	
backljus	557
Lampor	
Bagagerumbelysning	223
Lampspecifikationer	633
Lastgränser	395
Licenser för öppen källkod	383
Ljud	149
Ljud-/informationsskärm	244, 296
Ljudanläggning	238
Aha™	325
Aktivera på nytt	240
Allmän information.....	379
AM/FM-radio	250, 314
Android Auto.....	341
Använda röststyrning	293
App-genvägsfunktion	297
Apple CarPlay	337
Bakgrundsinställning	246, 305
Begränsningar för manuell användning	303
Bluetooth®-ljud.....	263, 330
DAB	254, 319
Felmeddelanden	377
Fjärrljudkontroller.....	243, 289
FLAC/PCM/WAVE/MP4/AVI/MKV/ASF/WMV	326
Grundfunktioner	241, 286
Honda Personlig Assistent	292
Inbyggd instruktionsbok.....	291
Inställningar för systemuppdateringar	310

iPod	257, 322
Klockinställning.....	304
Ljud-/informationsskärm.....	244, 296
Ljudanläggningens funktioner	241, 286
MP3/WMA/AAC.....	260, 326
On Board-appar	333
Radiodatasystem (RDS).....	251, 317
Skärminställning.....	249, 308
Start.....	285
Statusfält	302
Ställa in ljudet	248, 307
Stöldskydd	240
Systemuppdateringar	309
Så här uppdaterar du	309
Så här uppdaterar du med en USB-enhet	313
Så här uppdaterar du trådlöst.....	312
Säkerhetskod	240
USB-minnen	260, 326, 380
USB-port	242, 288
Välja en ljudkälla	302
Växla display	244
Wi-Fi-anslutning.....	335
Ljudanläggning i färg	241
Ljudanläggningens stöldskydd	240
Ljustuta	191
Luftkonditioneringssystem (klimatanläggning)	233
Använda den automatiska klimatanläggning	233
Avfrostning av vindrutan och övriga rutor	234
Damm- och pollenfilter	579
Sensor.....	235
Återcirkulations-/friskluftsläge	234
Ändra läge	234

Reglage.....	165
Reglage (runt ratten).....	188
Reglage för ljusstyrka (instrumentpanelen)....	206
Rengöring av kupén.....	582
Rengöring av utsidan.....	584
Risker med avgaser (kolmonoxid).....	101
Räckvidd.....	146
Röststyrningsfunktion.....	293

S

Servicepåminnelsesystem.....	528
Sidokrockgardiner.....	71
Sidokrockkuddar.....	68
Skyddssystem mot utelåsning.....	175
Skärminställning.....	249, 308
Slitagevarnare (däck).....	566
Slitna däck.....	565
Slå på strömmen.....	397
Aktiveras inte.....	605
SOS avbryt-knapp.....	388
SOS-knapp.....	388
Specificerat bränsle.....	519, 632
Specifikationer.....	632
Speglar.....	208
Dörr.....	209
Innerbackspegel.....	208
Ställa in.....	208
Spela upp <i>Bluetooth</i> ®-ljud.....	263, 330
SRS (Supplemental Restraint System).....	58
SRS-krockkuddar.....	58

Stabiliseringssystem (VSA).....	420
OFF-indikator.....	114
OFF-knapp.....	421
Stanna.....	506
Starta motorn Om 12 V-batteriet är urladdat.....	608
Startspärrsystem.....	181
Indikator.....	118
Strålkastare.....	191
Använda.....	191
Automatiskt helljus.....	199
Avbländning.....	191
Inriktning.....	555
Justering.....	198
Ställa in Armstöd.....	221
Framsäten.....	212
Speglar.....	208
Ställa in ljudet.....	248, 307
Ställa klockan.....	166
Superlås.....	183
Svag signalstyrka hos den nyckelfria fjärrkontrollen.....	169
Symbol för låg oljenivå.....	619
System för körfältsassistans (LKAS).....	468
Systemuppdateringar.....	309
Säker körning.....	37
Säkerhetsassistans.....	152
Indikator (grön/grå).....	124
Indikator (gul).....	122, 123, 124
Säkerhetsbälten.....	42, 151
Automatiska bältessträckare.....	47
Gravida kvinnor.....	53

Justera axelförankringen.....	50
Kontrollera.....	54
Montera en bilbarnstol med ett trepunktsbälte.....	94
Påminnelse.....	45
Spänna fast.....	48
Varningsindikator.....	45, 112
Säkerhetsmeddelande.....	0
Säkerhetssystem.....	181
Indikator för säkerhetsystemsvarnning.....	118
Startspärrsystemets indikator.....	118
Superlås.....	183
Säkringar.....	620
Inspektion och byte.....	625
Placeringar.....	620, 622, 624
Säten.....	211
Baksäten.....	214
Framsäten.....	211
Ställa in.....	211
Sätessvärmare fram.....	232

T

Tabell över smörjmedelsspecifikationer.....	633
Tanklock.....	29, 520
Tanklucka.....	29, 520
Tankning.....	519
Bensin.....	519, 632
Bränslemätare.....	138
Indikator för låg bränslenivå.....	112
Telefon.....	149
Temperatur Visning av utomhustemperatur.....	140

Temperatursensor	140
Tid (ställa in)	166
Tillbehör och modifieringar	587
Tillfälligt reparera ett punkterat däck	591
Tillsatser, motorolja	544
Torkare och spolare	202
Automatiska intervalltorkare	203
Bakre	204
Främre	202
Kontrollera och byta torkarblad	560
Trafikskyltsinformation	140, 487
Transmission	
Drift	27
Trippmätare	146, 148
TRK (däcklagningssats)	591
Tändstift	632

U

Underhåll	151, 523
12 V-batteri	570
Bromsvätska	553
Byta glödlampor	555
Däck	565
Fjärrsändare	576
Försiktighetsåtgärder	524
Klimatanläggning	578
Kylare	551
Kylsystem	549
Olja	547
Rengöring	582
Servicepåminnesystem	528
Säkerhet	525

Under motorhuven	541
Växellåda	552
USB-minnen	260, 326, 380
USB-port(ar)	242, 288
Utrustning som sänder ut radiovågor	636
Utvändig skötsel (rengöring)	584

V

Varning för lågt oljetryck	613
Varnings- och informationsmeddelande	125
Varningsblinkersknapp	6, 7
Varningsdekal	102
Varningsindikator på/blinkar	613
Verktyg	590
Vindruta	202
Avfrostning/avimning	205, 234
Rengöring	583, 585
Spolarvätska	554
Torkarblad	560
Torkare och spolare	202
Vinterdäck	569
Snökedjor	569
Visa ljudanläggning	285
Viskositet (olja)	544, 633
Visning av utomhustemperatur	140
VSA (stabiliseringssystem)	420
Systemindikator	114
Vägmätare	139
Välja bilbarnstol	82
Väljarratt (ljud)	241
Vätskor	
Broms	553

Kylsystem	549
Vindrutespolare	554
Växellåda	402, 403
Det går inte att flytta växelspaken	610
Indikator	111
Krypkörning	402
Nedväxling	402
Nummer	635
Olja	552
Växellägesindikator	111
Växelspak	27
Frigöra	610
Kan inte flyttas	610
Manövrering	27
Växla (växellåda)	403

W

Watt	633
Wi-Fi-anslutning	335
WMA	260, 326

Y

Ytterspeglar	209
--------------------	-----

Å

Återställa alla inställningar 358

Ä

Ändra enheter 153

Ändra informationsvisning på displayen 141

Ö

Öppna/stänga

Baklucka 179

Elfönsterhissar 184

Motorhuv 542

Överhettning 611

