











e: PHEV

I denna handbok förekommer information som markeras med en symbol **OBS!**. Denna information är avsedd att hjälpa dig att undvika skador på fordonet, annan egendom och miljön.

Symbolerna   eller    på de dekalerna som sitter i fordonet är till för att påminna dig om att läsa denna instruktionshandbok, så att du lär dig använda fordonet på ett korrekt och säkert sätt.

 eller   är färgkodade för att påvisa fara (röd), varning (orange) eller försiktighet (gul).

 **Varningsdekalerna** S. 114

Några ord om säkerhet

Din och andra personers säkerhet är mycket viktig. Det medför ett stort ansvar att köra bil.

För att hjälpa dig fatta välgrundade beslut om säkerhet tillhandahåller vi rutiner och annan information på dekalerna och i den här handboken. Denna information gör dig uppmärksam på potentiella risker som kan skada dig eller andra.

Det är förstås varken praktiskt eller ens möjligt att varna för precis alla risker som har samband med användning av eller service på fordonet. Du måste använda ditt eget sunda förnuft.

Dessa viktiga säkerhetsmeddelanden återfinns i olika former, bl.a.:

- **Varningsdekalerna** – på fordonet.
- **Säkerhetsmeddelanden** – föregås av en säkerhetssymbol  och något av de tre signalorden: **FARA**, **VARNING** eller **FÖRSIKTIGHET**.

Dessa signalord har följande innebörd:

 **FARA**

Du KOMMER ATT OMKOMMA eller SKADAS ALLVARLIGT om du inte följer anvisningarna.

 **VARNING**

Du KAN OMKOMMA eller SKADAS ALLVARLIGT om du inte följer anvisningarna.

  **VARNING**

Du KAN OMKOMMA eller SKADAS ALLVARLIGT om du inte följer anvisningarna.

 **FÖRSIKTIGHET**

Du KAN SKADAS om du inte följer anvisningarna.

- **Säkerhetsrubriker** – till exempel viktiga säkerhetsföreskrifter.
- **Säkerhetsavsnitt** – till exempel Säker körning.
- **Anvisningar** – hur du använder fordonet på ett säkert och korrekt sätt.

Hela denna bok är full av viktig säkerhetsinformation – läs den noga.

Registreringsutrustning för händelsedata

Fordonet är utrustat med flera enheter som registrerar händelser.

De registrerar olika typer av realtidsdata, t.ex. utlösning av SRS-krockkuddar eller fel på SRS-systemet.

Dessa data tillhör fordonets ägare och får inte avläsas av någon annan än den som har lagligt tillstånd eller tillstånd från fordonets ägare.

Dessa data kan dock avläsas av Honda, Hondas auktoriserade återförsäljare och verkstäder, anställda, representanter och entreprenörer för teknisk felsökning, forskning och utveckling av fordonet.

Avläsningsutrustning för servicediagnos

Fordonet är utrustat med serviceenheter som registrerar information om drivlinans prestanda och körförhållanden. Dessa data kan användas för att hjälpa tekniker diagnosticera, reparera och underhålla fordonet. Endast personer som är rättsligt behöriga eller har tillstånd från fordonsägaren, kan få åtkomst till dessa data.

Dessa data kan dock avläsas av Honda, Hondas auktoriserade återförsäljare och verkstäder, anställda, representanter och entreprenörer för teknisk felsökning, forskning och utveckling av fordonet.

Digital nyckel

Mer information om digital nyckel finns på webbadressen nedan.

<https://hondanews.euleu/en/corporate/media/photos/69919/honda-motor-europe-bracknell-headquarters>

Villkor för instruktionsbokens användning

Allmänt

Denna applikation gör att din ljudanläggning med display automatiskt kan söka efter uppdateringar av instruktionsboken som är specifika för just ditt fordon och din ljudanläggning varje gång fordonets effektläge ställs på ON. Den här applikationen sänder regelbundet en begränsad mängd fordons- och enhetsinformation till våra servrar: Chassinummer (VIN), serienumret för ljudanläggningens hårdvara, valt språk, Internet Protocol (IP)-adress, transaktionslogg (aviseringar om eller översikt över uppdateringar, uppdateringshämtningar och installation, användning av instruktionsbokens applikation) etc. När applikationen hittar en uppdatering från servern uppmanas du att hämta och installera.

När ljudanläggningen söker igenom våra servrar efter uppdateringar ger vi dig automatiskt möjligheten att uppdatera instruktionsboken. Vi kommer även att upprätthålla en logg över uppdateringarna som är installerade på våra servrar.

Dina personuppgifter

I händelse av att nämnd information som överförs till Honda utgör personlig information i din region, observera att denna information behandlas strikt i enlighet med de regler och föreskrifter som anges i detta meddelande liksom tillämplig dataskyddslag.

Villkoren i vår sekretesspolicy är integrerade i dessa villkor genom referens och din användning av systemuppdateringar omfattas av sekretesspolicyen. Vår sekretesspolicy anger information om hur vi och namngivna tredje parter behandlar all personlig information vi samlar in från dig eller som du förser oss med via verktyget. (Gå till

Hondas webbplats (<https://www.privacynotice.honda.eu>) för mer information.)

Honda samlar in, använder och lagrar dina personuppgifter i de syften som anges nedan:

Då det är nödvändigt för Hondas rättmätiga intressen, som anges nedan, och där våra intressen inte åsidosätts genom dina dataskydds rättigheter.

För att tillhandahålla uppdateringar av instruktionsboken till dig. För att vi ska kunna förbättra och optimera instruktionsbokens applikation och tjänster.

För att besvara användarens frågor och klagomål, och för intern arkivering.

För att skydda våra legitima affärsintressen och juridiska rättigheter. Detta inkluderar, men är inte begränsat till, användning i samband med efterlevnad, reglering, revision, rättsanspråk (inklusive utlämnande av sådana uppgifter i samband med rättslig process eller rättstvist) och andra krav relaterade till etik- och efterlevnadsrapportering.

Honda konverterar också personliga data till anonyma data och använder dem (vanligtvis i form av aggregerad statistik) för användningsområden såsom marknadsundersökningar och analyser, för att förbättra instruktionsboken, analysera trender och bedöma resultatet av lanseringar av programvaruuppdateringar. Aggregerade personuppgifter identifierar inte dig personligen, eller någon annan användare av instruktionsboken.

Honda kan dela denna data med Hondas globala supportorganisation, filialföretag till Honda eller andra tredje parter som anlitas av Honda i syfte att skapa supporttjänster i anslutning till systemsupport.

Villkor för systemuppdateringar

Allmänt

Fordonet är utrustat med en applikation som gör att din ljudanläggning med display automatiskt kan söka efter uppdateringar av Honda-programvara som är specifika för din ljudanläggning med display och dess anslutna enheter (till en början varje vecka via Wi-Fi eller var fjärde (4:e) vecka via telematikstyrenheten (TCU)*; förfrågningar kan förekomma mer eller mindre ofta på grund av internetavbrott, upprejade försök, direkt användaråtgärd, WAP-push från servern eller en förändring i policy för förfrågningar på Honda-serverar). Denna applikation sänder regelbundet en begränsad mängd information till våra servrar som omfattar fordons- och enhetsinformation (chassinummer (VIN), modelltypens (MT) identifieringsnummer, artikelnummer för maskinvara och programvara, serienummer, programvaruversion, valt språk, Internet Protocol (IP)-adress, transaktionslogg (visning av aviseringar och uppdateringar, uppdateringshämtningar och installation, programvarustatus) etc.). När applikationen hittar en uppdatering från servern frågar applikationen inledningsvis om hämtning och installation. I förekommande fall kan du på menyn Inställningar välja att automatiskt hämta och installera de här uppdateringarna, eller så kan du välja att uppdatera systemet manuellt.

När din ljudanläggning söker igenom våra servrar efter uppdateringar eller aviseringar ger vi dig automatiskt möjligheten att uppdatera dina enheter eller skicka uppdateringen eller aviseringen direkt till din ljudanläggning. Vi upprätthåller även en logg på våra servrar över uppdateringarna eller aviseringarna som är installerade.

Dina personuppgifter

I händelse av att nämnd information som överförs till Honda utgör personlig information i din region, observera att denna information behandlas strikt i enlighet med de regler och föreskrifter som anges i detta meddelande liksom tillämplig dataskyddslag.

Villkoren i vår sekretesspolicy är integrerade i dessa villkor genom referens och din användning av systemuppdateringar omfattas av sekretesspolicyen. I vår sekretesspolicy finns information om hur vi och namngivna tredje parter behandlar alla personuppgifter vi samlar in från dig eller som du förser oss med via applikationen.

Mer information finns på Hondas webbplats.

Honda samlar in, använder och lagrar dina personuppgifter i de syften som anges nedan:

- För att tillhandahålla systemuppdateringar och tillhörande tjänster.
- För att vi ska kunna förbättra och optimera produkterna och tjänsterna med systemuppdateringar.
- För att besvara användarens frågor och klagomål, och för intern arkivering.
- Då det är nödvändigt för Hondas rättmätiga intressen, som anges nedan, och där våra intressen inte åsidosätts genom dina dataskyddsrättigheter.

Att skydda våra legitima affärsintressen och juridiska rättigheter inkluderar, men är inte begränsat till, användning i samband med efterlevnad, reglering, revision, rättsanspråk (inklusive utlämnande av sådana uppgifter i samband med rättslig process eller rättstvist) och andra krav relaterade till etik- och efterlevnadsrapportering.

Honda konverterar också personuppgifter till anonyma data och använder dem (vanligtvis i form av aggregerad statistik) för användningsområden såsom marknadsundersökningar och analyser, för att förbättra systemuppdateringar, analysera trender och bedöma resultatet av lanseringar av programvaruuppdateringar. Aggregerade personuppgifter identifierar inte dig personligen, eller någon annan användare av systemuppdateringen.

Honda kan dela denna data med Hondas globala supportorganisation, filialföretag till Honda eller andra tredje parter som anlitas av Honda i syfte att skapa supporttjänster i anslutning till systemsupport.

* Ej tillgängligt på alla modeller

Instruktionsboken ingår i fordonspaketet och ska därför följas med fordonet om det säljs vidare.

Denna instruktionsbok gäller för alla modeller av ditt fordon. Det kan finnas beskrivningar av utrustning och funktioner som kanske inte finns på just din modell.

Bilderna i den här instruktionsboken (inklusive framsidan) som avbildar funktioner, utrustning och ljud-/informationsskärmar eller mätarskärmar är endast exempel och kanske inte är representativa för din specifika modell.

Informationen och specifikationerna i den här publikationen var aktuella vid tidpunkten för tryckning. Honda Motor Co., Ltd. förbehåller sig dock rätten att när som helst dra tillbaka eller ändra vissa specifikationer eller konstruktioner utan föregående meddelande utan att det medför några skyldigheter.

Denna handbok är tillämplig för såväl höger- som vänsterstyrda modeller, men illustrationerna avser i huvudsak vänsterstyrda modeller.

➤ Säker körning S. 43

För säker körning S. 44

Säkerhetsbälten S. 49

Krockkuddar S. 62

➤ Instrumentpanel S. 117

Indikatorer S. 118

Mätare och displayer S. 159

➤ Reglage S. 191

Klocka S. 192

Låsa och låsa upp dörrarna S. 193

Manövrera reglagen omkring ratten S. 230

Kupékomfort S. 265

➤ Funktioner S. 291

Ljudanläggning S. 292

Ljudanläggning med display S. 294

Nödsamtal (eCall) S. 409

Tankning rekommenderas S. 414

➤ Körning S. 415

Före körning S. 416

Använda släpvagn S. 420

Bromsning S. 591

Parkera fordonet S. 601

Laddning S. 655

➤ Underhåll S. 669

Innan underhåll utförs S. 670

Servicepåminnelssystem* S. 674

Kontrollera och underhålla torkarblad S. 701

Underhåll av klimatanläggning S. 718

Rengöring S. 721

➤ Lösa oförutsedda problem S. 731

Om du får en punktering S. 732

Hantering av domkraften S. 744

Indikator tänds/blinkar S. 753

Säkringar S. 760

Om du inte kan öppna laddluckan S. 769

➤ Information S. 775

Specifikationer S. 776

Identifieringsnummer S. 779

Licenser för öppen källkod S. 815

Innehåll

Barnsäkerhet S. 85

Risker med avgaser S. 113

Varningsdekaleringar S. 114

Baklucka S. 206

Säkerhetssystem S. 217

Fönster S. 223

Panoramaskärm S. 226

Speglar S. 250

Säten S. 253

Klimatanläggning S. 285

Felmeddelanden för ljudanläggningen S. 398

Allmän information om ljudanläggningen S. 399

Anvisningar för terrängkörning S. 426

Vid körning S. 428

Honda SENSING 360 S. 479

Kamera med multivision S. 613

Honda Parking Pilot S. 627

Tankning S. 652

Bränsleekonomi och CO₂-utsläpp S. 668

Underhållsschema* S. 679

Underhåll under motorhuven S. 684

Byta glödlampor S. 698

Kontrollera och underhålla däck S. 705

12 V-batteri S. 710

Skötsel av fjärrsändare S. 716

Tillbehör och modifieringar S. 728

Kraftsystemet startar inte S. 745

Om 12 V-batteriet är urladdat S. 749

Överhettning S. 751

Bogsering i en nödsituation S. 767

Om det inte går att öppna tankluckan S. 768

Om du inte kan koppla loss laddningskontakten S. 770

Det går inte att öppna bakluckan S. 771

Utrustning som sänder ut radiovågor* S. 780

Försäkran om överensstämmelse – innehållsöversikt* S. 812

Snabbreferensguide S. 6

Säker körning S. 43

Instrumentpanel S. 117

Reglage S. 191

Funktioner S. 291

Körning S. 415

Underhåll S. 669

Lösa oförutsedda problem S. 731

Information S. 775

Index S. 816

Visuellt index

Vänsterstyrd modell

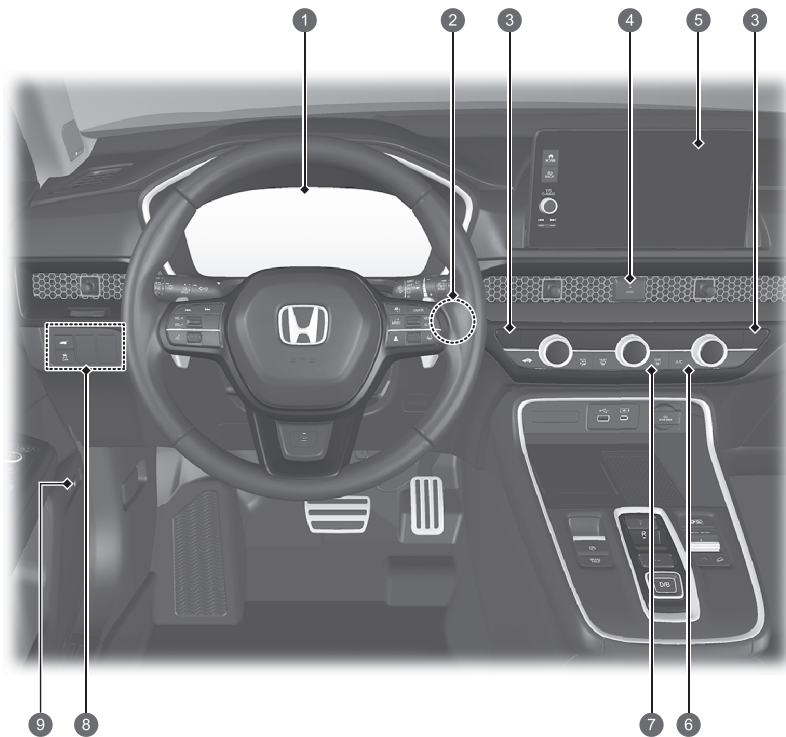

- 1 Systemindikatorer ➔ S. 118
Mätare ➔ S. 159
Display med förarinformation ➔ S. 140
- 2 POWER-knapp ➔ S. 230
- 3 Knappar för sätesvärmare fram ➔ S. 283
Ventilationsknappar för framsäte ➔ S. 283
- 4 Varningsblinkersknapp
- 5 Ljudanläggning ➔ S. 292
Navigeringssystem
➔ Se navigeringssystemets manual
- 6 Klimatanläggning ➔ S. 285
- 7 Knapp för eluppvärmd bakruta/uppvärmd dörrspegel ➔ S. 246
- 8 (Avstängningsknapp för stabiliseringssystem (VSA)) ➔ S. 467
Knapp för elmanövrerad bagagelucka
➔ S. 212
- 9 Frigöringsknapp för tanklucka ➔ S. 653

Högerstyrd modell

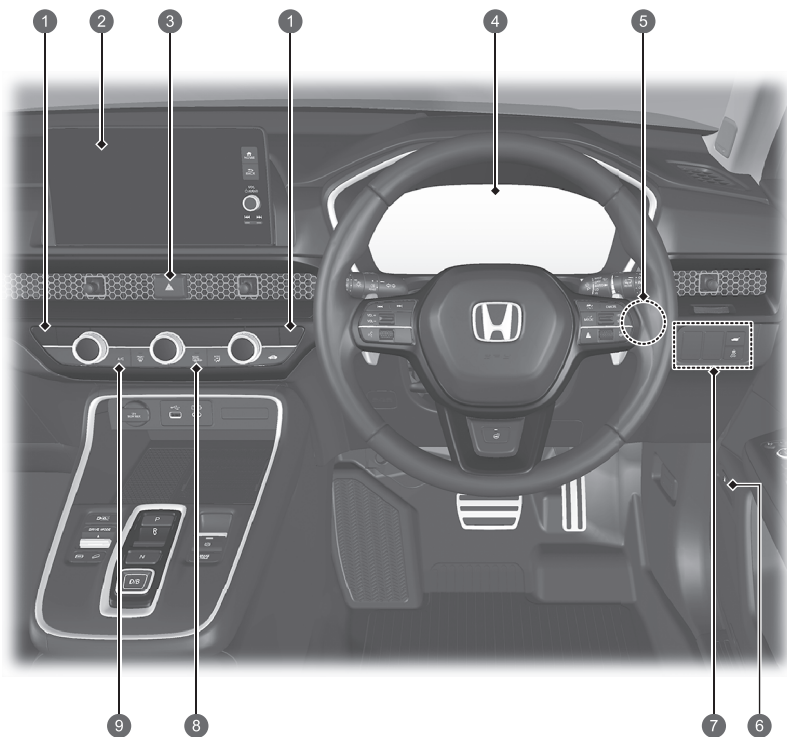



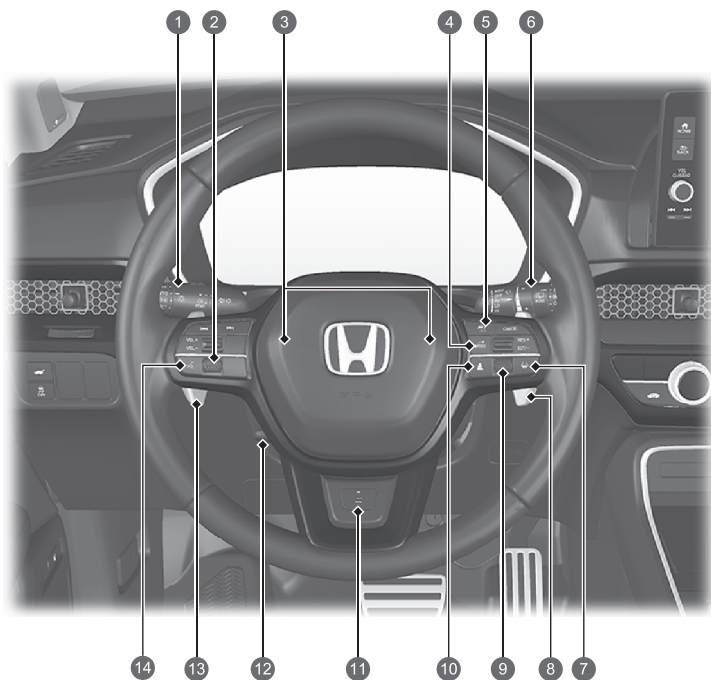

- 1 Knappar för sätesvärmare fram ➔ S. 283
- 2 Ventilationsknappar för framsäte ➔ S. 283
- 3 Varningsblinkersknapp
- 4 Systemindikatorer ➔ S. 118
- 5 Navigeringssystem
➔ Se navigeringssystemets manual
- 6 Frigöringsknapp för tanklucka ➔ S. 653
- 7 (Avstängningsknapp för stabiliseringssystem (VSA)) ➔ S. 467
- 8 Knapp för elmanövrerad bagagelucka ➔ S. 212
- 9 Knapp för eluppvärmd bakruta/uppvärmd dörrspegel ➔ S. 246

Visuellt index

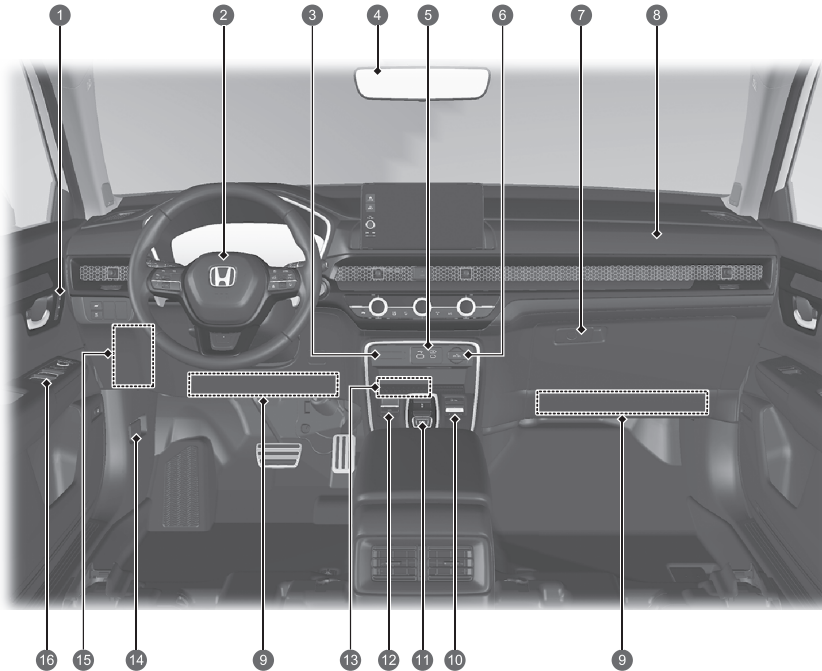

- 1 Strålkastare / Blinkers
↔ S. 232, 234
LaneWatch ↔ S. 475
- 2 Vänster väljarratt ↔ S. 298
- 3 Signalhorn (tryck någonstans runt)
- 4 MODE-knapp ↔ S. 454
- 5 Knappar för adaptiv farthållare (ACC) med efterföljande fordon vid låg hastighet (LSF) ↔ S. 526
- 6 Torkare/spolare ↔ S. 243
 Knappen CAMERA ↔ S. 614
- 7 Knapp för körfältsassistans (LKAS) ↔ S. 554
- 8 Paddelväljare för fartminskning + ↔ S. 441
- 9 Höger väljarratt ↔ S. 166
- 10 Avståndsknapp ↔ S. 543
- 11 Knapp för uppvärmd ratt ↔ S. 282
- 12 Rattinställning ↔ S. 249
- 13 Paddelväljare för fartminskning - ↔ S. 441
- 14 Knappar för hands-freetelefonsystem ↔ S. 380
Fjärrkontrollsknappar ↔ S. 298



- 1 Minnesknappar ➔ S. 248
SET-knapp ➔ S. 248
- 2 Förarens främre krockkudde ➔ S. 64
- 3 Av-indikator för främre krockkudde på passagerarsidan ➔ S. 82
- 4 Bakspegel ➔ S. 250
- 5 USB-portar ➔ S. 297
- 6 Eluttag för tillbehör ➔ S. 278
- 7 Handskfack ➔ S. 268
- 8 Passagerares främre krockkudde ➔ S. 64
- 9 Krockkuddar i knähöjd ➔ S. 70
- 10  Brytare för Honda Parking Pilot ➔ S. 627
Körlägesomkopplare ➔ S. 445
 e-knapp ➔ S. 19
 Knapp för kontrollsystem vid nedförsbacke ➔ S. 452
- 11 Växlingsknapp ➔ S. 434
- 12 Parkeringsbromsreglage ➔ S. 591
Knapp för automatisk bromshållning ➔ S. 595
- 13 Trådlös laddare ➔ S. 279
- 14 Öppningshandtag till motorhuv ➔ S. 685
- 15 Säkringsdosa i kupén ➔ S. 762
- 16 Dörrspegelsreglage ➔ S. 251
Centrallåsknapp ➔ S. 204
Reglage till fönsterhissar ➔ S. 224

Visuellt index

Högerstyrd modell

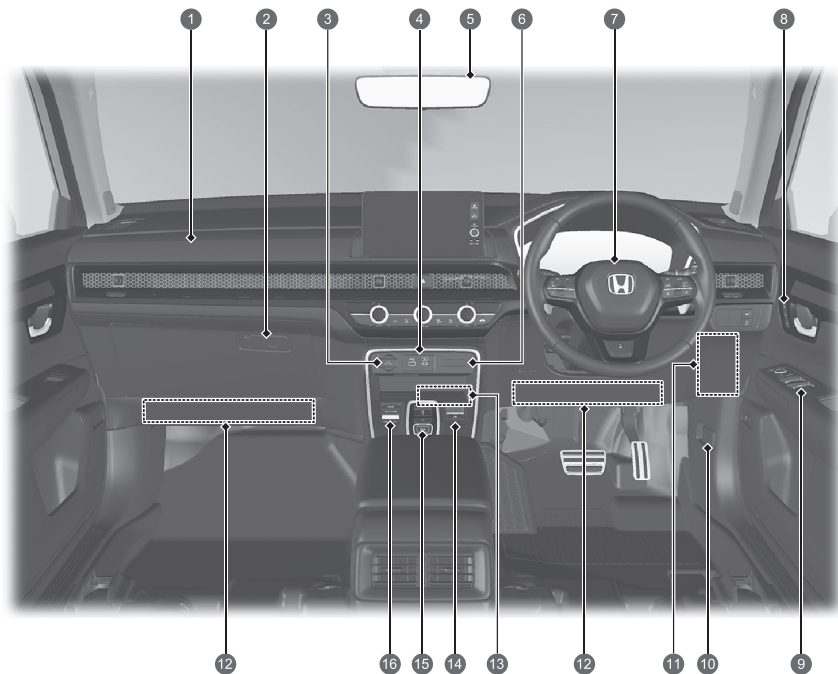

- 1 Passagerares främre krockudde ➔ S. 64
- 2 Handskfack ➔ S. 268
- 3 Eluttag för tillbehör ➔ S. 278
- 4 USB-portar ➔ S. 297
- 5 Bakspegel ➔ S. 250
- 6 Av-indikator för främre krockudde på passagerarsidan ➔ S. 82
- 7 Förarens främre krockudde ➔ S. 64
- 8 Minnesknappar ➔ S. 248
SET-knapp ➔ S. 248
- 9 Dörrspegelsreglage ➔ S. 251
Centrallåsknapp ➔ S. 204
Reglage till fönsterhissar ➔ S. 224
- 10 Öppningshandtag till motorhuv ➔ S. 685
- 11 Säkringsdosa i kupén ➔ S. 762
- 12 Krockuddar i knähöjd ➔ S. 70
- 13 Trådlös laddare ➔ S. 279
- 14 Parkeringsbromsreglage ➔ S. 591
Knapp för automatisk bromshållning ➔ S. 595
- 15 Växlingsknapp ➔ S. 434
- 16  Brytare för Honda Parking Pilot ➔ S. 627
 e-knapp ➔ S. 19
 Knapp för kontrollsystem vid nedförsbacke ➔ S. 452

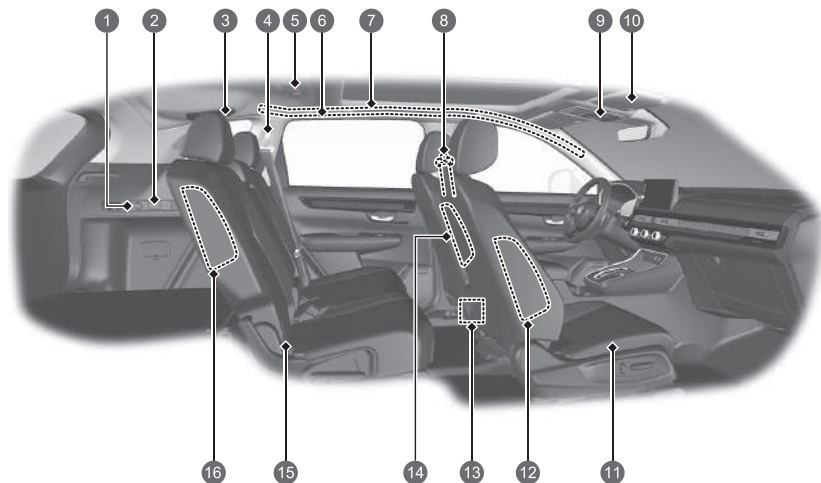

- 1 Eluttag för tillbehör ➔ S. 278
- 2 Bagageutrymmesbelysning ➔ S. 267
- 3 Säkerhetsbälte med löstagbar förankring ➔ S. 57
- 4 Säkerhetsbälte (installation av bilbarnstol) ➔ S. 106
Säkerhetsbälte för bilbarnstol ➔ S. 108
- 5 Läsampa bak ➔ S. 266
- 6 Handtag
Klädkrokar ➔ S. 271
- 7 Sidokrockgardiner ➔ S. 79
- 8 Säkerhetsbälten ➔ S. 49
- 9 Panoramasoltaketets omkopplare ➔ S. 228
Solgardinsknappt ➔ S. 229
Kartbelysning fram ➔ S. 266
Hållare för solglasögon ➔ S. 273
SOS-knapp ➔ S. 411
OFF-knapp för ultraljuds-/lutningssensor* ➔ S. 220
- 10 Solskydd
Makeup-speglar
- 11 Framsäte ➔ S. 253
- 12 Främre sidokrockkuddar ➔ S. 76
- 13 USB-portar ➔ S. 297
- 14 Krockkudde i mitten ➔ S. 74
- 15 Baksäte ➔ S. 257
Nedre fästpunkter för bilbarnstol ➔ S. 101
- 16 Bakre sidokrockkuddar ➔ S. 76

Visuellt index

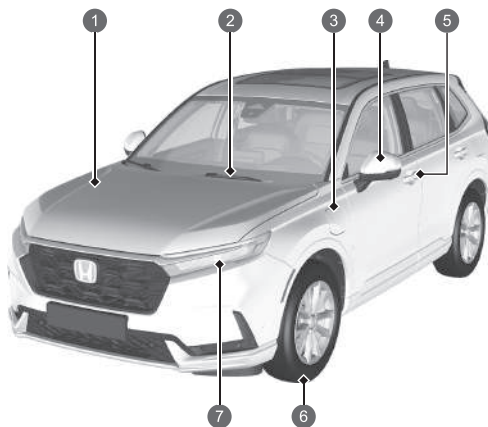

- 1 Underhåll under motorhuv [↔ S. 684](#)
- 2 Vindrutetorkare [↔ S. 243, 701](#)
- 3 Så här laddar du [↔ S. 658](#)
- 4 Elsid speglar [↔ S. 251](#)
Sidoblinkers [↔ S. 234, 698](#)
- 5 Reglage för dörrlåsning/upplåsning [↔ S. 196](#)
- 6 Däck [↔ S. 705, 732](#)
- 7 Strålkastare [↔ S. 232, 698](#)
Framre blinkerslampa, parkerings-/halvljus [↔ S. 234, 698](#)
Aktivt kurvljus [↔ S. 238, 698](#)

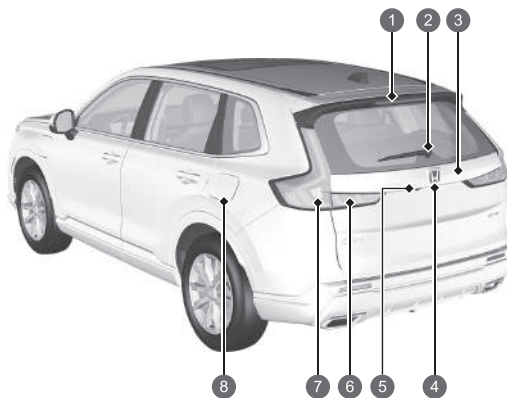

- 1 Högt placerat bromsljus [↔ S. 699](#)
- 2 Bakrutetorkare [↔ S. 245, 703](#)
- 3 Öppna/stänga bakluckan [↔ S. 206](#)
- 4 Bakluckans utvändiga handtag [↔ S. 207](#)
Bakre nummerplåtsbelysning [↔ S. 232, 699](#)
- 5 Kamera med multiv [↔ S. 613](#)
- 6 Bakljus [↔ S. 232, 699](#)
Bakljus [↔ S. 699](#)
Bakre dimljus [↔ S. 236, 699](#)
- 7 Broms-/bakljus [↔ S. 232, 698](#)
Bakre blinkers [↔ S. 234, 698](#)
Bakre positionsljus [↔ S. 698](#)
- 8 Tankning [↔ S. 653](#)

e:PHEV

Ditt e:PHEV-fordon har både en elmotor och en bensinmotor som drivkällor, där elmotorn får elektricitet från ett internt högspänningsbatteri eller en intern generator.

När högspänningsbatteriet uppnår en tillräcklig laddningsnivå drivs fordonet enbart av den kraft som genereras av högspänningsbatteriet (elektriskt) eller av en kombination av kraft som genereras av både högspänningsbatteriet och generatoren som drivs av bensinmotorn. När högspänningsbatteriets laddning sjunker till låga nivåer drivs fordonet av kraft från den bensinmotordrivna generatoren.

Systemet har tre olika framdrivningskällor: Du kan köra med elmotorn, bensinmotorn eller både elmotorn och bensinmotorn (hybrid). Under de flesta körförhållanden väljer systemet automatiskt en lämplig framdrivningskälla baserat på de aktuella körbehoven.

Högspänningsbatteriet kan laddas medan fordonet är igång eller när det är anslutet.

 **Kraftkälla och laddning**  **S. 17**

Det finns tre kör lägen: ECON, NORMAL OCH SPORT

Oavsett vilket körläge som är aktiverat startar motorn när gaspedalen trycks ned förbi en viss punkt. När detta sker kombineras elektrisk kraft genererad av motorn med elektrisk kraft från batteriet för att ge större drivkraft. Om du väljer ECON-läget är tröskelvärdet för att motorn ska ge mer kraft högre än när fordonet körs på någon av de två källorna.

För att bibehålla bränsleeffektiviteten bör du hålla ett stadigt tryck på gaspedalen och undvika kraftig acceleration och fartminskning.

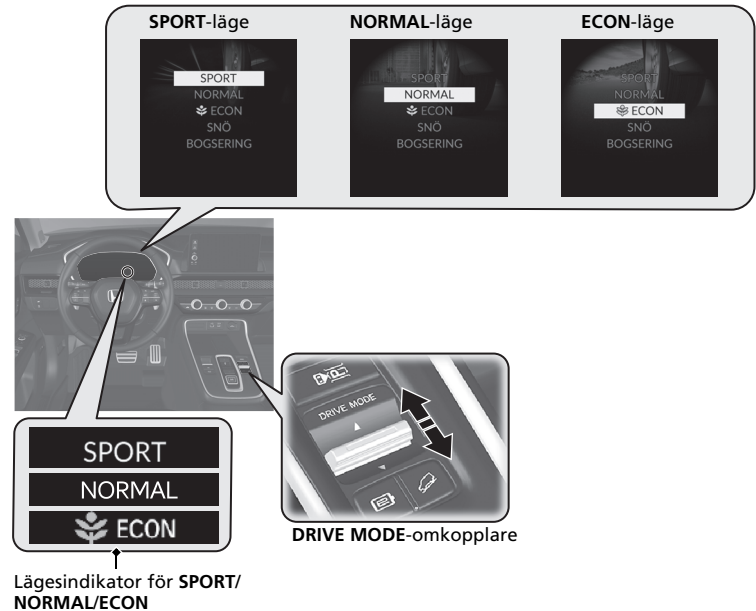
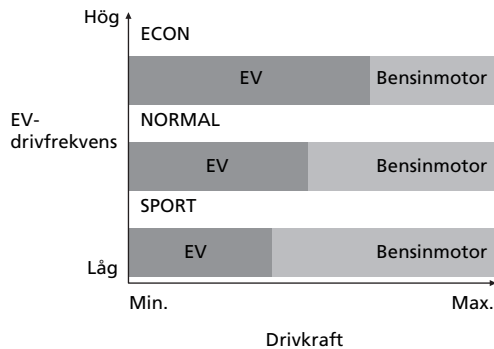

Indikatorn för det valda läget tänds.

Automatisk avstängning/start av bensinmotorn

Bilen väljer lämplig kraftkälla beroende på vilket körläge du väljer.

Det innebär att bensinmotorn startar eller stannar automatiskt efter behov för att antingen ladda batteriet eller tillhandahålla extra kraft.

Under vissa omständigheter kan bensinmotorn starta eller så kanske den inte stängs av, om den redan är på.

- Du kör uppför eller accelererar aggressivt.
- När klimatanläggningen används flitigt.
- Omgivningstemperaturen är för hög eller för låg.
- Högspanningsbatteriets laddningsstatus är mycket låg.
- Motorn har inte värmts upp tillräckligt.

Predictive Eco Assist







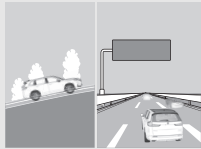

Genom att förutsäga väginformation under navigeringsruttguidning växlar Predictive Eco Assist automatiskt mellan lägena **EV** och **SAVE**, vilket hjälper dig att köra mer ekonomiskt till din destination.

Om det finns stopp på vägen till destinationen fungerar det mer effektivt om de anges som delmål.

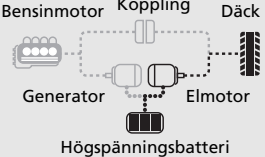
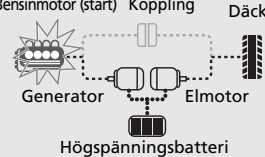
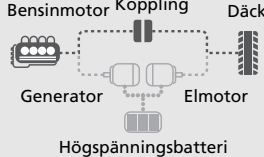
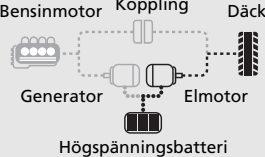
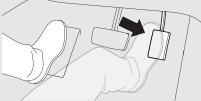
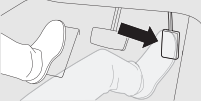
Om du lämnar den föreslagna navigeringsrutten kanske funktionen Predictive Eco Assist inte fungerar på ett sätt som passar din rutt.

Du kan slå på och av funktionen Predictive Eco Assist i Fordonsinställningar på ljud-/informationsskärmen.

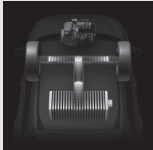
➤ Anpassade funktioner ➔ S. 362

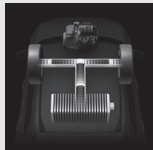
<p>Körbild</p>				
<p>Körläge</p>	<p>Elfordon (EV)</p>	<p>Hybrid (HV)</p>	<p>Bensinmotor (direktdrivning)</p>	<p>Regenerering</p>
<p>Körtillstånd</p>	<p>Bensinmotorn stannar vid långsam acceleration och körning i låga till medelhöga hastigheter. (Bensinmotorn kan starta under vissa förhållanden.)</p> 	<p>Bensinmotorn startar och kraft genereras vid behov, till exempel vid snabb acceleration, körning i höga hastigheter eller i uppförsbackar.</p> 	<p>Kraften kommer enbart från bensinmotorn vid körning i höga hastigheter och när gaspedalen trycks ned lätt.</p> 	<p>Högspänningsbatteriet laddas när fordonet rör sig men gaspedalen släpps upp och fordonet saktar ned.</p> 
<p>Gaspedalens status</p>	<p>Lätt nedtryckt</p> 	<p>Ordentligt nedtryckt</p> 	<p>Lätt nedtryckt</p> 	<p>Frisläppt</p> 
<p>Övervakning av kraftflöden ☒ Övervakning av kraftflöden  S.168</p>				

Kraftkälla och laddning

Elektrisk källa

När högspänningsbatteriet är tillräckligt laddat drivs fordonet enbart av elmotorn. När högspänningsbatteriets återstående kraft sjunker till en viss nivå växlar fordonet till hybrid.

Hybridkälla

I hybridläget får elmotorn kraft antingen från högspänningsbatteriet eller från generatorm som drivs av bensenmotorn, eller från både högspänningsbatteriet och generatorm.

Motorkälla

När fordonet körs med lätt belastning inom ett visst varvtalsintervall ger bensenmotorn direkt kraft till hjulen.

Ladda högspänningsbatteriet S. 656

Det finns flera sätt att ladda högspänningsbatteriet. Du kan:

- använda ett vanligt hushållsuttag
- använda en offentlig laddstation
- aktivera hybridladdning och låta batteriet laddas medan fordonet körs.
 - ▶ **CHARGE**-läget laddar inte högspänningsbatteriet helt till 100 %.

När du laddar från en extern källa kan du schemalägga start- och sluttid för laddning.  S. 662

Regenerativ energi och regenerativ bromsning

När fordonet saktar ned eller kör nedför en backe fungerar elmotorn som en generator som återvinner en del av den energi som användes för att accelerera fordonet.

Den regenerativa kraft som elmotorn tillämpar på hjulen när den är i regenerativt läge bidrar till att sakta ned fordonet på ett sätt som liknar motorbromsning, som används på konventionella fordon. Om du vill sakta ned fordonet snabbare, utan att använda bromsarna, kan du använda paddelväljaren för fartminskning för att öka den resistiva kraften.



Energieffektivitet

Precis som med ett bensindrivet fordon påverkas bränsleeffektiviteten och räckvidden för detta fordon mest av förarens körstil. Aggressiv acceleration och körning i hög hastighet kan lätt trigga systemet att växla drivkälla till den bensindrivna motorn. Användningen av klimatanläggningen har också en stark påverkan där hög användning minskar fordonets räckvidd. När det är kallt ute förbrukar klimatanläggningen mycket kraft, så fordonets räckvidd vid eldrift kan minskas. Högspänningsbatteriets kapacitet är lägre när temperaturen är låg.

Batterityp

Det finns två typer av batterier som används i det här fordonet: ett 12-volts standardbatteri som driver krockkuddarna, inre och yttre belysning samt andra 12-volts standardsystem; plus ett högspänningsbatteri som används för att strömförsörja framdrivningsmotorn och ladda 12-voltsbatteriet.

Hybridfordon

Högspänningskomponenter och högspänningskablar i det här fordonet är inkaplade i elektromagnetiska skyddsmaterial. Därför är mängden elektromagnetiska vågor som avges inte större än den som avges av hushållsapparater eller elektriska delar i konventionella fordon.

Ljud som är unika för e:PHEV

När du börjar köra fordonet första gången hör du förmodligen en del obekanta ljud, särskilt när du slår på kraftsystemet, under körning och precis efter parkering. Vissa av ljuden är unika för det här fordonets drivlina, bränsle och klimatanläggning, medan andra liknar de ljud som hörs från konventionella bilar som vanligtvis maskeras av starkare ljud som saknas i ett fordon med denna konstruktion. De här ljuden är inget att oroa sig för. Du känner snart igen dem som normala och då kan du upptäcka eventuella nya eller ovanliga ljud om de skulle uppstå.

e-knapp

Läget AUTO

När du kör drivs fordonet antingen enbart av elmotorn, enbart av bensinmotorn, eller en kombination av båda.

Systemet väljer vilken drivkälla som är mest lämplig och växlar till den automatiskt.

Läget EV

När läget **EV** är aktiverat drivs fordonet enbart av elmotorn.

När du trycker på knappen **e** och väljer läget **EV** aktiveras läget **EV** och indikatorn för läget **EV** tänds. När du trycker på knappen **e** kan du välja ett läge att ändra till och indikatorn för det valda läget tänds.

Förändringar av fordons- eller körförhållanden kan automatiskt avbryta läget **EV** eller hindra systemet från manuell växling till läget **EV**. När detta inträffar ljuder summern och ett meddelande visas på displayen med förarinformation.

Läget CHARGE

När läget **CHARGE** är aktiverat startar bensinmotorn och högspänningsbatteriet börjar laddas.

När du trycker på och håller ned knappen **e** aktiveras läget **CHARGE** och indikatorn för läget **CHARGE** tänds. När du trycker på och håller ned knappen **e** igen och väljer läget **AUTO** tänds indikatorn för läget **AUTO**. Genom att trycka på knappen **e** kan du välja ett läge att ändra till och indikatorn för det valda läget tänds.

Förändringar av fordons- eller körförhållanden kan automatiskt avbryta läget **CHARGE** eller hindra systemet från manuell växling till läget **CHARGE**.

När detta inträffar ljuder summern och ett meddelande visas på displayen med förarinformation.

Även i läget **CHARGE** kan batteriladdningen minska i krävande situationer, till exempel vid körning i uppförsbacke.

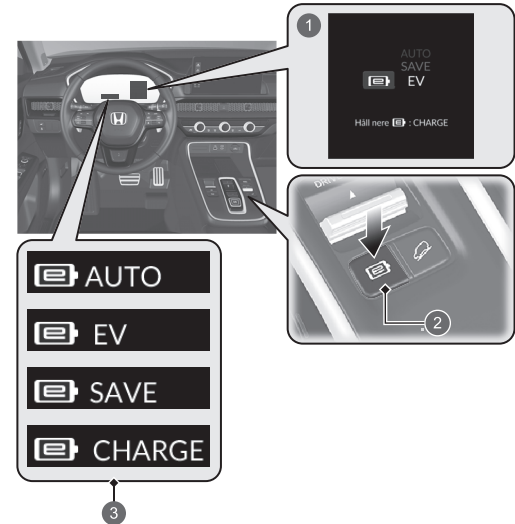

- 1 Display med förarinformation
- 2 e-knapp
- 3 Indikator för lägena **AUTO/EV/SAVE/CHARGE**

Läget SAVE

När läget **SAVE** är aktiverat prioriterar systemet att använda bensinmotorn och sparar på högspänningsbatteriets återstående laddning.

När du trycker på knappen **e** och väljer läget **SAVE** aktiveras läget **SAVE** och indikatorn för läget **SAVE** tänds. När du trycker på knappen **e** kan du välja ett läge att ändra till och indikatorn för det valda läget tänds.

Förändringar av fordonsförhållanden kan automatiskt avbryta läget **SAVE** eller hindra systemet från manuell växling till läget **SAVE**. När detta inträffar ljuder summern och ett meddelande visas på displayen med förarinformation.

Säkerhetsåtgärder



Vidrör inte högspänningssystemet

Försök att ta isär systemkomponenter eller koppla loss en av dess ledare kan ge allvarliga elektriska stötar. Om högspänningssystemet behöver underhållas eller repareras ska du se till att underhåll eller reparation utförs av en återförsäljare.

Om en kollision inträffar

- Var försiktig då det finns risk för elektriska stötar.
 - ▶ Om en allvarlig kollision skadar fordonets högspänningssystem, finns det risk för elektriska stötar på grund av frilagda högspänningskomponenter eller ledare. Om detta inträffar ska du inte vidröra någon av högspänningssystemets komponenter eller någon av dess orangea ledare.
- Undvik kontakt med högspänningsbatteriets vätska.
 - ▶ Högspänningsbatteriet innehåller antändlig elektrolyt som kan läcka ut till följd av en allvarlig kollision. Undvik att elektrolyten kommer i kontakt med hud eller ögon då den är frätande. Om du oavsiktligt kommer i kontakt med elektrolyten ska du skölja huden eller spola ögonen med rikliga mängder vatten under minst fem minuter och omedelbart söka medicinsk hjälp.
- Användning av brandsläckare på en elektriskt orsakad brand.
 - ▶ Det kan vara farligt att försöka släcka en elektriskt orsakad brand med en liten mängd vatten.
- När fordonet skadas vid en krasch måste det repareras av en återförsäljare.

Nödavstängningssystem för högspänningssystemet

Om fordonet är inblandat i en kollision aktiveras nödavstängningssystemet beroende på hur allvarlig krocken är. När systemet aktiveras stängs högspänningssystemet av automatiskt, och fordonet kan inte längre röra sig av egen kraft. Kontakta en återförsäljare för att återställa högspänningssystemet till normal funktion.

När fordonet skrotas

- Högspänningsbatteriet är ett litiumjonbatteri. Honda samlar in och återvinner använda högspänningsbatterier. Kontakta en återförsäljare för korrekt batterihantering om ditt fordon inte kan repareras.

Säker körning [↔ S. 43](#)

Krockkuddar [↔ S. 62](#)

- Fordonet är utrustat med krockkuddar som skyddar förare och passagerare vid en medelsvår till svår kollision.

Barnsäkerhet [↔ S. 85](#)

- Barn (12 år och yngre) bör alltid sitta i baksätet.
- Små barn ska sitta rätt fastspända i en framåtvänd bilbarnstol.
- Spädbarn ska sitta fastspända i en bakåtvänd bilbarnstol i baksätet.

Risker med avgaser [↔ S. 113](#)

- Bilavgaser är farliga och innehåller bland annat kolmonoxid. Kör inte motorn i slutna utrymmen där kolmonoxid kan samlas.

Säkerhetsbälten [↔ S. 49](#)

- Spänn fast bilbältet och sitt upprätt i sätet.
- Kontrollera att passagerarna använder sina bälten på rätt sätt.

Checklista före körning [↔ S. 48](#)

- Kontrollera att framsäten, nackstöd, ratt och backspeglar är korrekt justerade innan du börjar köra.

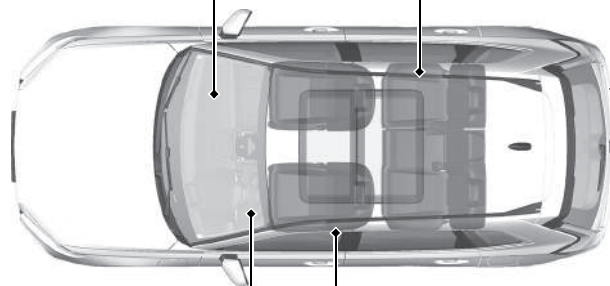

Höftdelen av bältet ska sitta så lågt som möjligt.

Instrumentpanel [↔ S. 117](#)

Indikatorer [↔ S. 118](#) / Mätare [↔ S. 159](#) / Display med förarinformation [↔ S. 140](#) /
Head-up-display [↔ S. 184](#)

- Du kan ändra mätarens form.

Ändra mätarens form [↔ S. 164](#)



Head-up-display [↔ S. 184](#)

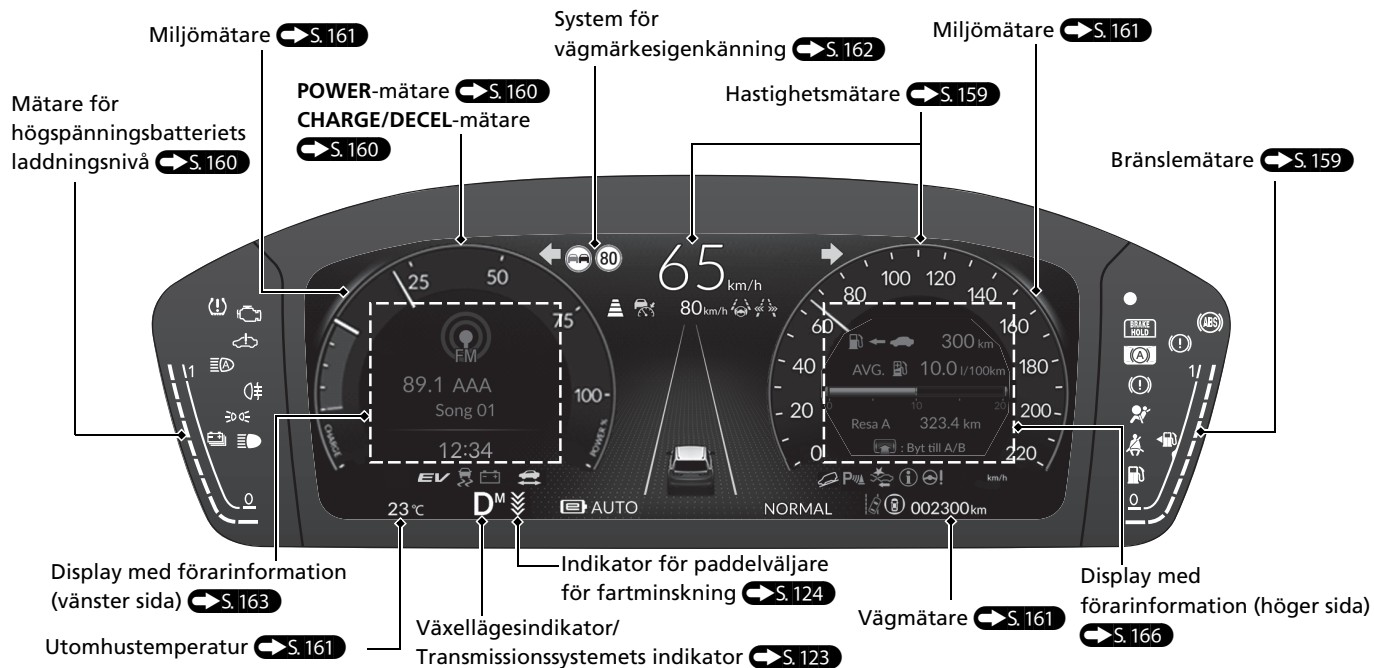

Reglage S. 191

Klocka S. 192

Du kan ställa in klockan och anpassa visning av klockan.

 S. 312

POWER-knapp S. 230

Tryck på knappen för att ändra effektläge.



Blinkers S. 234

Blinkersreglage



Belysning S. 232

Belysningsomkopplare

Helljus

Halvljus



Torkare och spolare S. 243

Styrspak för torkare/spolare

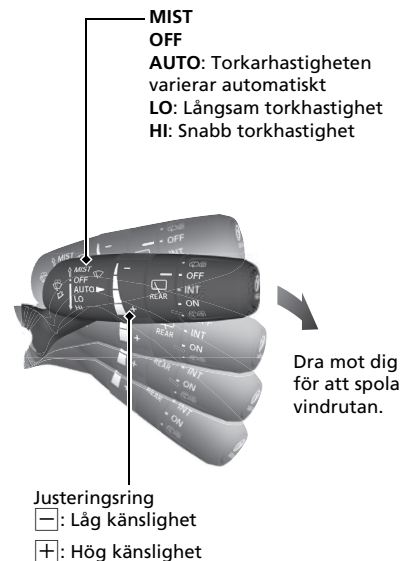

AUTO ska alltid stängas av (**OFF**) före situationerna nedan för att förhindra allvarliga skador på torkarsystemet:

- Rengöring av vindrutan
- Körning genom en biltvätt
- Inget regn

Ratt S. 249

- Du justerar genom att trycka justeringsspaken nedåt, ställa in önskat läge och sedan spärra spaken genom att föra tillbaka den igen.

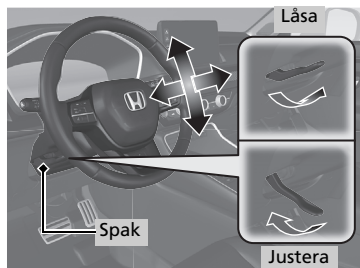

Låsa upp främrdörrarna från insidan S. 204

- Dra i ett av de invändiga främrdörrshandtagen för att samtidigt låsa upp och öppna dörren.

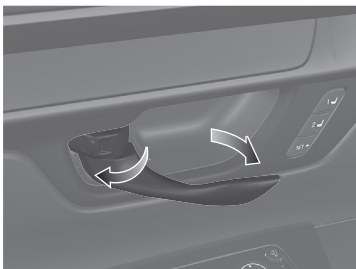

Baklucka S. 206

- Tryck på det yttre handtaget för att låsa upp och öppna bakluckan när du har den nyckelfria fjärrkontrollen på dig.
- Tryck på knappen till den elmanövrerade bagageluckan på förarsidans kontrollpanel.
- Tryck på knappen till den elmanövrerade bagageluckan på fjärrsändaren.

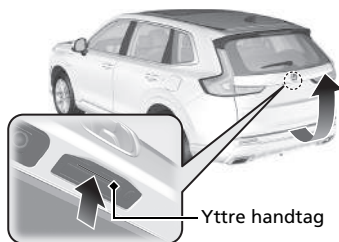

Med den nyckelfria fjärrkontrollen på dig höjer och sänker du foten (i en sparkrörelse) under mitten av den bakre stötfångaren för att öppna eller stänga bakluckan.

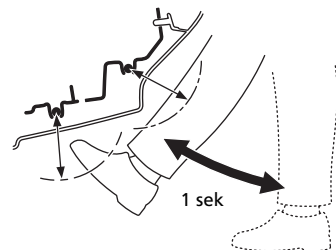

Elsidospeglar S.251

- Flytta omkopplaren till **L** eller **R** när effektläget står på ON.
- Tryck på lämplig del av justeringsreglaget för att ställa in spegeln.
- Tryck på infällningsknappen för att fälla in och ut sidospeglarna.

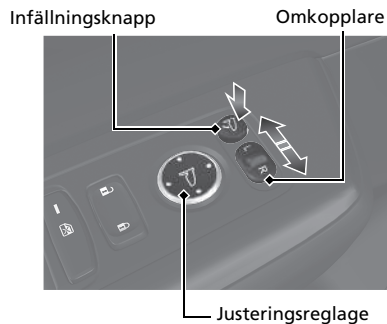

Elfönsterhissar S.223

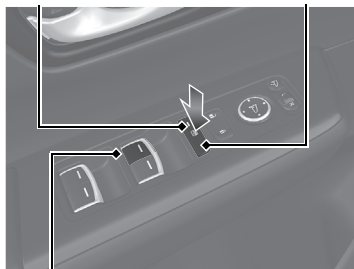

- Öppna och stäng elfönsterhissarna när effektläget står på ON.
- Om elfönsterhissens låsknapp är i avstängt läge kan alla passagerarfönster öppnas och stängas med hjälp av en egen knapp.
- Om låsknappen för elfönsterhissarna är i påslaget läge (indikatorn lyser) är passagerarnas fönsterknappar inaktiverade.

Indikator Låsknapp för elfönsterhissar



Fönsterreglage

Klimatanläggning S. 285

- Tryck på **AUTO**-knappen för att aktivera klimatanläggningen.
- Tryck på -knappen för att slå på och av systemet.
- Tryck på -knappen för att avfrosta vindrutan.

Vänsterstyrd modell

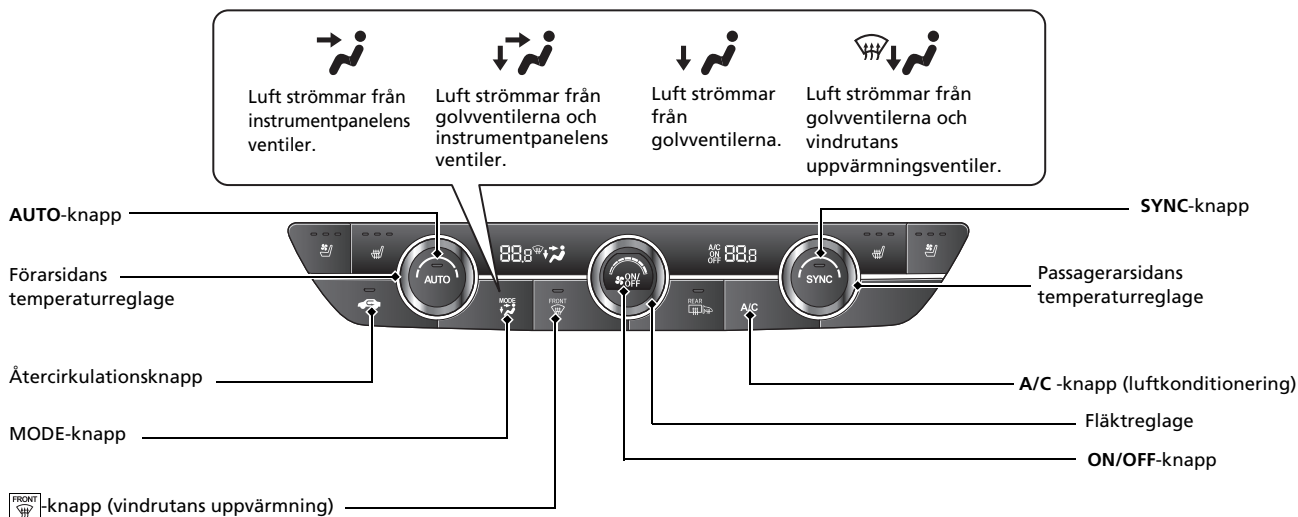

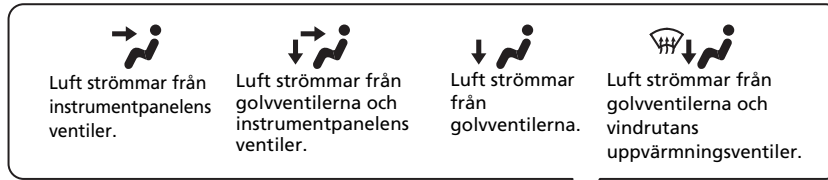

SYNC-knapp

Passagerarsidans temperaturreglage

A/C-knapp (luftkonditionering)

FRONT -knapp (vindrutans uppvärmning)

Fläkttreglage

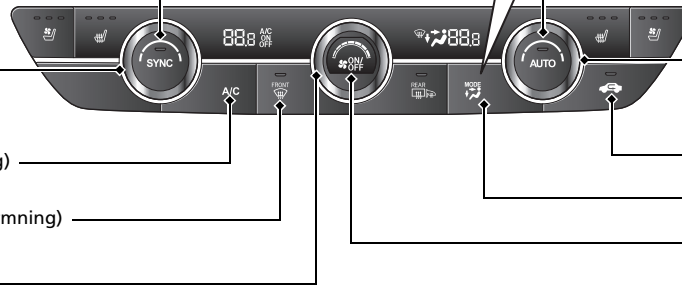

AUTO-knapp

Förarsidans temperaturreglage

Återcirkulationsknapp

MODE-knapp

ON/OFF-knapp

Funktioner S. 291

Ljudanläggning S. 292, 294

För användning av navigeringssystemet  Se navigeringssystemets manual

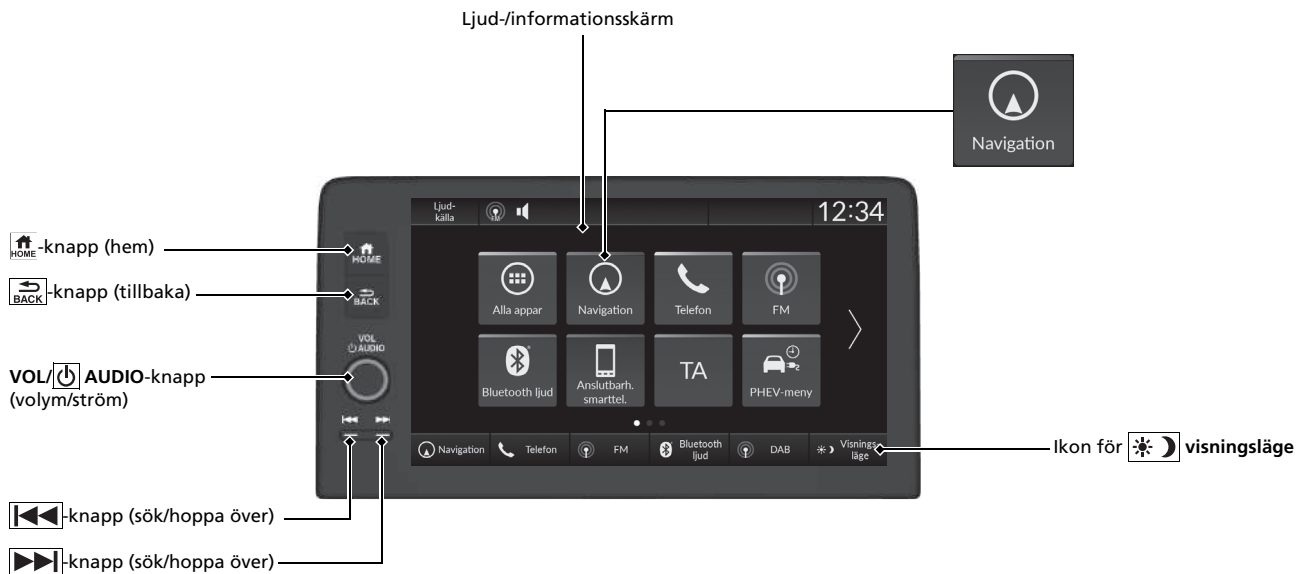

Fjärrkontrollsknappar

→ S. 298

-knappar (sök/hoppa över)

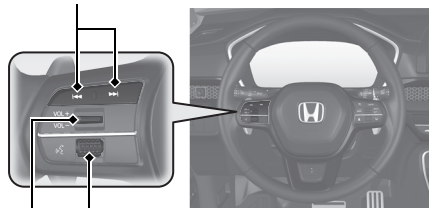

Vänster väljarratt



VOL+ / VOL- -reglage (volym)

- VOL+ / VOL- -reglage (volym)

Tryck för att justera volymen upp/ned.

- -knappar (sök/hoppa över)

Radio:

Tryck på  för att ändra den förinställda radiostationen. Tryck och håll ned  för att ändra station med stark signal.

iPod, USB-minne, Bluetooth®-ljud eller smarttelefonanslutning:

Tryck på  för att gå till början på nästa låt eller tillbaka till början på den aktuella låten.

USB-minne:

Tryck in och håll kvar  för att byta mapp.

- Vänster väljarratt

Rulla uppåt eller nedåt:

Bläddra genom ljudlägena genom att rulla uppåt eller nedåt och sedan trycka på vänster väljarratt:

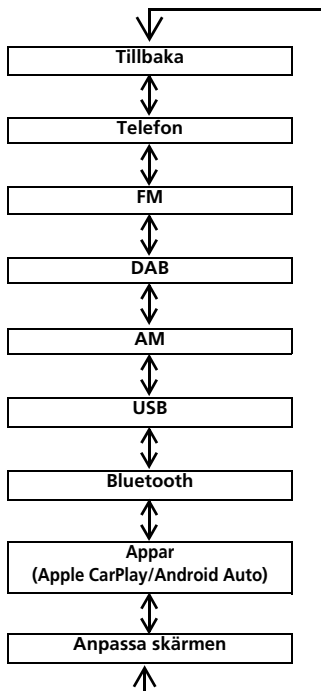

Körning S. 415

Växellåda S. 433

- Välj **P** och håll bromspedalen nedtryckt när du slår på strömmen.

Växling



P **Parkering**
Tryck på **P**-knappen.
Används vid parkering eller när strömmen slås på eller av.

R **Backläge**
Tryck tillbaka **R**-knappen.
Används vid backning.

N **Neutralläge**
Tryck på **N**-knappen.
Växellådan är inte låst.

D/B **Körläge/B-läge**
Varje gång du trycker på **D/B**-knappen växlar du läge mellan körläge och B-läge.

Körläge

- Används för normal körning.
- Paddelväljaren för fartminskning kan användas tillfälligt.
- Paddelväljaren för fartminskning kan användas när **SPORT**-läget är aktiverat.

B-läge

- Används vid körning nedför en lång backe och för att öka den regenerativa bromsningen.
- Paddelväljaren för fartminskning kan användas.

Paddelväljare för fartminskning ➔ S. 440

När du släpper upp gaspedalen kan du styra graden av fartminskning utan att ta händerna från ratten. Med hjälp av paddelväljaren för fartminskning som sitter på ratten kan du sekventiellt växla igenom fyra fartminskningssteg.

- När växeln är i läget **D**

Om du drar tillbaka paddelväljaren ändras fartminskningstakten tillfälligt, och steget visas på mätaren.

- När växeln är i läget **D** och SPORT-läget är aktiverat eller när växeln är i läget **B**

Om du drar i paddelväljaren ändras fartminskningstakten, och steget tillsammans med **M** visas på mätaren.

[-]-paddelväljare

[+]-paddelväljare



När växeln är i läget **D**
visas fartminskningssteget.



När växeln är i läget **D** och
SPORT-läget är aktiverat eller när
växeln är i läget **B** visas
fartminskningssteget och **M**.



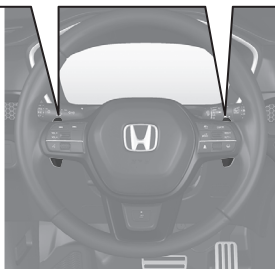

Fartminskningssteg



Justerbar hastighetsbegränsare

➔ S. 454

Systemet kan ställas in på en maximal hastighet som inte kan överskridas ens om du trampar på gasen.

- Tryck på  för att använda den justerbara hastighetsbegränsaren. Välj den justerbara hastighetsbegränsaren genom att trycka på -knappen och därefter på **RES/+SET/-** upp eller ner när fordonet har uppnått önskad hastighet.
- Hastighetsgränsen kan ställas in från 30 km/h till 250 km/h.

VSA på/av ➔ S. 467

- Fordonets stabiliseringssystem (VSA) hjälper till att stabilisera fordonet i kurvor och bidrar till att väggreppet behålls vid acceleration på löst underlag eller vid halt väglag.
- VSA aktiveras automatiskt varje gång du slår på kraftsystemet.
- Håll knappen  (VSA OFF) intryckt tills en signal hörs om du vill avaktivera stabiliseringssystemet delvis eller återaktivera stabiliseringssystemet helt.

Däcktrycksvarningssystem

➔ S. 469

- Upptäcker en ändring i däckens skick och totala dimensioner på grund av en minskning i däckens lufttryck.
- Däcktrycksvarningssystemet aktiveras automatiskt varje gång du slår på kraftsystemet.
- En kalibrering måste utföras när vissa förhållanden uppstår.

Aktivera/inaktivera CMBS

➔ S. 489

- När en frontalkollision sannolikt är oundviklig hjälper det kollisionsminimerande bromssystemet (CMBS) till att sänka fordonshastigheten för att på så sätt minska effekterna av kollisionen.
- CMBS aktiveras varje gång du slår på kraftsystemet.
- För att slå på eller stänga av CMBS använder du säkerhetsassistenten på displayen med förarinformation.

Tankning S. 652

Bränslerekommendation: EN 228-standard för bensin/gasohol
Blyfri bensin/gasohol upp till E10 (90 % bensin och 10 % etanol), med ett oktantal på 95 eller högre

Tankvolym: 46,5 L

- 1 Tryck på tankluckans frigöringsknapp.
▶ **Var god vänta** visas några sekunder på displayen med förarinformation.

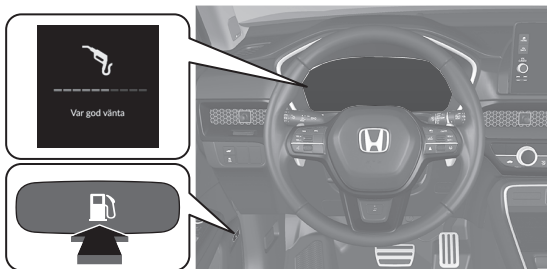

- 2 När meddelandet ändras till **Klar** öppnas tankluckan automatiskt.

- 3 Vrid sakta av tanklocket.

- 4 Placera tanklocket i hållaren på tankluckan.

- 5 När du har tankat klart skruvar du på locket tills det klickar åtminstone en gång.

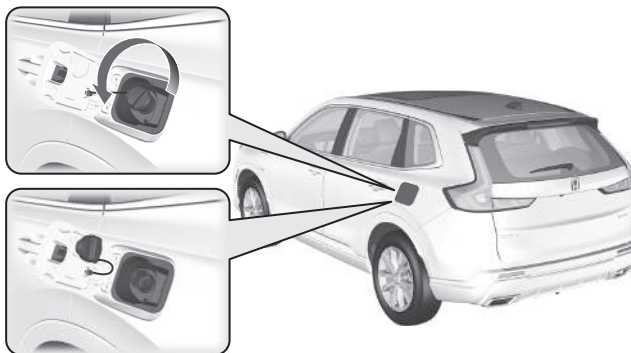

Honda SENSING 360 S. 479

Hjälper till med funktioner som acceleration, bromsning och styrning i syfte att minska belastningen på föraren samt undvika kollisioner eller minska kollisionens allvarlighetsgrad.

Honda SENSING 360 har följande funktioner.

Kollisionsminimerande bromssystem (CMBS) S. 484

Systemet kan vara till hjälp när det upptäcker att det finns risk för att fordonet kolliderar med ett fordon (inklusive motorcyklar) framför dig, ett mötande fordon framför, ett fordon som närmar sig från sidan, en fotgängare eller cyklist (cykel i rörelse). CMBS är utformat för att uppmärksamma dig på när en eventuell kollision upptäcks, samt hjälpa till att minska hastigheten, undvika kollisioner och minska kollisionens kraft.

Bromskontroll vid låg hastighet S. 498

Med hjälp av sonarsensorer på den främre och bakre stötfångaren kan systemet upptäcka om det finns risk för en potentiell kollision med en vägg eller annat hinder under normal körning eller om gaspedalen trycks ned med för stor kraft. Systemet bidrar sedan till att undvika kollisioner och minska skador från kollisioner med bromsfunktion vid låg hastighet och/eller gasstyrning för att förebygga kollision och gasstyrning för att förebygga kollision bakifrån.

Varning för korsande trafik framifrån S. 504

Använder radarsensorerna för att upptäcka fordon framför dig som närmar sig från sidan och varnar dig om ett fordon som närmar sig från sidan upptäcks.

Avkörningsförebyggande system S. 510

Uppmärksammar och hjälper dig när systemet upptäcker en risk för att ditt fordon ska korsa registrerade körfältsmarkeringar eller när det närmar sig den yttre kanten på vägbeläggningen (på väg mot gräs- eller gruskanten) eller ett upptäckt mötande fordon.

Kollisionsvarning vid filbyte S. 518

När du byter fil avger systemet hörbara och synliga larm tillsammans med styrhjälpen, om det upptäcker en risk för att ett fordon kolliderar med ditt fordon från ett bakre hörn.

Adaptiv farthållare (ACC) med efterföljande fordon vid låg hastighet (LSF)

 S. 525

Bidrar till att hålla jämn hastighet och hålla ett visst avstånd till fordon som registreras framför ditt fordon. Kan bromsa in och stanna ditt fordon om det registrerade fordonet stannar, utan att du behöver ha en fot på bromspedalen eller gaspedalen.

Intelligent hastighetsbegränsare S. 460

Ställer automatiskt in den hastighetsgräns som systemet för vägmärkesigenkänning upptäcker, och hastighetsgränsen kan inte överskridas även om du trampar ned gaspedalen. Om du trycker ned gaspedalen hela vägen kan hastighetsbegränsningen överskridas.

System för körfältsassistans (LKAS)

↔ S. 551

Ger impulser till styrningen som hjälp att hålla kvar bilen mitt emellan de avlästa körfältsmarkeringarna och varnar taktilt, synligt och hörbart om fordonet börjar avvika från körfältet.

Traffic Jam Assist ↔ S. 563

Traffic Jam Assist-systemet använder en kamera monterad i vindrutans överkant för att upptäcka och övervaka vita (eller gula) körfältslinjer till vänster och höger. Baserat på kamerans indata kan systemet tillämpa styrmoment för att hålla fordonet i mitten av det upptäckta körfältet.

Aktiv körfältsbytesassistans

↔ S. 572

Hjälper till med styrningen när du använder blinkersspaken för att byta körfält på motorvägar.

System för vägmärkesigenkänning ↔ S. 578

Påminner dig om vägskiltsinformation, t.ex. den aktuella hastighetsgränsen eller att omkörning är förbjuden samt meddelar dig om fordonet överskrider hastighetsbegränsningen.

Adaptiv strålkastare ↔ S. 240

När du kör på natten känner den främre sensorkameran av ljuskällor som gatubelysning eller belysning på ett mötande eller framförvarande fordon. Systemet kopplar automatiskt om strålkastarna mellan halv- och helljus beroende på situationen. Dessutom justerar systemet automatiskt helljusets ljusspridning för att minska bländningen för framförvarande och mötande fordon.

Döda vinkeln-informationssystem ↔ S. 471

När systemet upptäcker fordon som närmar sig bakifrån i angränsande filer tänds motsvarande indikator till hjälp för dig när du ska byta fil.

Parkeringsensorsystem

↔ S. 603

Hörn-, sido- och mittsensorerna övervakar hinder runt fordonet och summern, displayen med förarinformation och ljud-/informationsskärmen ger dig information om det ungefärliga avståndet mellan fordonet och hindret.

Monitor för korsande trafik ↔ S. 608

Övervakar de bakre hörnområdena vid backning, med hjälp av radarsensorer och uppmärksammar dig då ett fordon upptäcks som närmar ett bakre hörn. Systemet kommer väl till pass när du backar ut ur en parkeringsficka.

Honda Parking Pilot

↔ S. 627

Hjälper till vid parkering och utfart. Kameror och sonarsensorer kan upptäcka parkeringsplatser och ställa in en rutt för parkering i ett utrymme eller utfart från ett utrymme. Systemet hjälper dig sedan att parkera i eller lämna utrymmet genom att justera din hastighet, justera ratten och ändra växelläget.

Övervakning av förarens uppmärksamhet ↔ S. 175

Övervakningen av förarens uppmärksamhet analyserar ratt rörelser för att avgöra om fordonet körs på ett sätt som är förenligt med sömning eller uppmärksam körning. Om det konstateras att fordonet körs på ett sådant sätt visas förarens uppmärksamhetsgrad på displayen med förarinformation.

Underhåll S. 669

Under motorhuven S. 684

- Kontrollera motorolja, motorkylvätska, högspanningsbatteriets kylvätska och vindrutans spolarvätska. Fyll på vid behov.
- Kontrollera bromsolja.
- Kontrollera 12-voltsbatteriets skick varje månad.

- 1 Dra i motorhuvens öppningshandtag som sitter i nedre vänstra hörnet av instrumentpanelen.

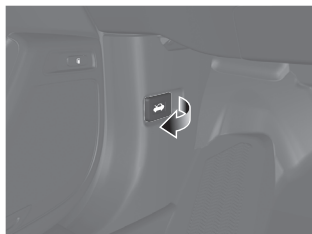

- 2 Leta reda på huvöppningsspaken, skjut den åt sidan och öppna motorhuven. När du har höjt motorhuven något kan du släppa spaken.



- 3 När du är klar stänger du huven och ser till att den är ordentligt låst.

Torkarblad S. 701

- Byt blad om de lämnar ränder på rutan eller ger ifrån sig oljud.



Däck S. 705

- Kontrollera däck och fälgar regelbundet.
- Kontrollera däcktrycket regelbundet.
- Montera vinterdäck på vintern.

Belysning S. 698

- Kontrollera alla lampor regelbundet.

Lösa oförutsedda problem S.731

Punktering S.732

- Parkera på en säker plats och reparera det punkterade däcket med hjälp av däcklagningssatsen i bagageutrymmet.



Indikatorer tänds S.753

- Identifiera indikatorn och titta i instruktionshandboken.

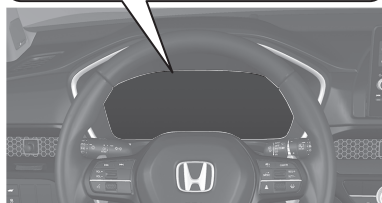
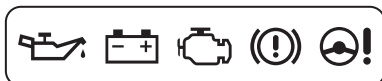

Kraftsystemet startar inte S.745

- Om 12 V-batteriet är urladdat, starta motorn med startkablar och ett hjälpbatteri.

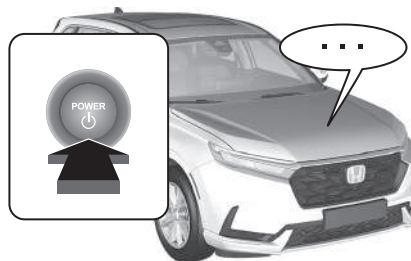

Bränd säkring S.760

- Kontrollera om säkringen har bränt om en elektrisk enhet inte fungerar.

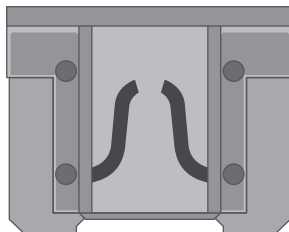

Överhettning S.751

- Parkera på en säker plats. Om det inte ångar eller ryker från motorhuvun öppnar du den och låter kraftsystemet svalna.



Bogsering i en nödsituation S.767

- Ring bärgningstjänst om du behöver bogsera bilen.



Åtgärder vid fel



Varför pulserar bromspedalen en aning när jag bromsar?



Det kan hända när ABS aktiveras och är inget problem. Håll ett jämnt och stadigt tryck på bromspedalen. Pumpa aldrig pedalen.

📌 Låsingsfritt bromssystem (ABS) ➔ S. 598



En bakdörr går inte att öppna inifrån. Varför?



Kontrollera om barnsäkerhetslåset står i det låsta läget. I så fall öppnar du bakdörren utifrån. Skjut reglaget till det olåsta läget för att avbryta den här funktionen.

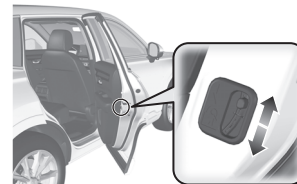

Varför låses dörrarna efter att jag låst upp dörrarna?



Om du inte öppnar någon av dörrarna inom 30 sekunder kommer dörrarna låsas igen automatiskt, av säkerhetsskäl.



Varför hörs pipsignalen när jag öppnar förardörren?



Summern ljuder när:

- Effektläget är inställt på ACCESSORY.
- De utvändiga lamporna är tända.



Varför hörs summern när jag kör iväg?



Ljudsignalen hörs när föraren och/eller passageraren i framsätet inte använder bilbälte.



Parkeringsbromsen lossas inte när man trycker på parkeringsbromsens reglage. Varför?



Tryck på parkeringsbromsens reglage när bromspedalen hålls nedtryckt.



Jag ser en gul indikatorlampa som föreställer ett däck med ett utropstecken. Vad är det?



Däcktrycksvarningssystemet behöver åtgärdas. Om du nyligen har pumpat eller bytt ett däck måste du kalibrera systemet.

☒ Däcktrycksvarningssystem ➔ S. 469



Parkeringsbromsen lossas inte automatiskt när man trycker på gaspedalen. Varför?



- Föraren ska ta på bilbältet.
- Kontrollera om växelväljaren är i läge **P*** eller **N**. Om så är fallet väljer du ett annat läge.



Varför ändras växelläget automatiskt till **P** när jag öppnar förardörren för att titta efter parkeringslinjerna när jag backar?



- Föraren ska ta på bilbältet.
- Stäng förardörren och ändra växelläget manuellt.

☒ När du öppnar förardörren ➔ S. 437



Varför gnisslar bromsarna när jag bromsar?



Bromsbeläggen kanske behöver bytas. Låt en återförsäljare kontrollera fordonet.



Kan jag använda blyfri bensin med ett oktantal på minst 91 i det här fordonet?



Fordonet är avsett att gå på blyfri bensin med ett oktantal på 95 eller högre. Om detta oktantal inte är tillgängligt kan du tillfälligt använda blyfri bensin med ett oktantal på 91 eller mer. Användning av sådan blyfri bensin kan dock orsaka knack i motorn och leder till försämrade motorprestanda. Långvarig användning av sådan bensin kan resultera i motorskador.

Säker körning

I det här kapitlet liksom i resten av handboken finns många tips och rekommendationer för säker körning.

För säker körning

Viktiga säkerhetsföreskrifter	44
Viktig information om hantering	46
Fordonets säkerhetsfunktioner	47
Checklista för säkerhet	48

Säkerhetsbälten

Om säkerhetsbälten	49
Spänna fast säkerhetsbältet	54
Kontroll av bilbältet	60
Förankringspunkter	61

Krockkuddar

Krockkuddekomponenter	62
Olika typer av krockkuddar	64

Främre krockkuddar (SRS)	64
Krockkuddar i knähöjd	70
Krockkudde i mitten	74
Sidokrockkuddar	76
Sidokrockgardiner	79
Krockkuddesystemets indikatorer	81
Krockkuddarnas skötsel	83

Bromssystem efter kollision

Om bromssystemet efter kollision	84
--	----

Barnsäkerhet

Skydda barn i bilen	85
Spädbarns och små barns säkerhet	88
Säkerhet för större barn	110

Risker med avgaser

Kolmonoxid	113
------------------	-----

Varningsdekal

Dekalernas placering	114
----------------------------	-----

I det här avsnittet beskrivs bilens säkerhetsfunktioner och hur du använder dem på rätt sätt. De försiktighetsåtgärder som beskrivs nedan är sådana vi anser vara bland de viktigaste.

Viktiga säkerhetsföreskrifter

■ Använd alltid säkerhetsbälte

Säkerhetsbältet är det bästa skyddet vid alla typer av olyckor. Krockkuddar är avsedda att komplettera säkerhetsbältet, inte ersätta det. Även om bilen är utrustad med krockkuddar ska du därför alltid se till att både du och passagerarna använder säkerhetsbälte på rätt sätt.

■ Alla barn ska sitta fastspända

Barn upp till 12 år ska sitta fastspända i baksätet, inte i framsätet. Spädbarn och små barn ska använda bilbarnstol. Större barn ska använda bälteskudde och ett trepunktsbälte tills de blir tillräckligt stora att använda bilbältet korrekt utan kudden.

■ Var medveten om riskerna med krockkuddar

Krockkuddar räddar många liv, men kan också orsaka allvarliga olyckor och t.o.m. dödsfall om man sitter för nära dem eller om man inte sitter ordentligt fastspänd. Spädbarn, småbarn och korta vuxna löper den största risken. Se därför till att alltid följa anvisningarna och varningarna i den här handboken.

■ Kör inte när du är alkoholpåverkad

Alkohol och bilkörning är en dålig kombination. Redan ett enda glas försämrar omdömet och förmågan att uppfatta olika trafiksituationer. Reaktions tiden försämras dessutom ytterligare för varje glas. Kör inte om du druckit alkohol och se till att inte dina vänner heller kör under alkoholpåverkan.

📖 Viktiga säkerhetsföreskrifter

I vissa länder är det förbjudet för föraren att använda mobiltelefon annat än med ett handsfreeset under körning.

■ Var alltid uppmärksam när du kör för trafiksäkerhetens skull

Mobilsamtal eller andra aktiviteter som tar uppmärksamheten från vägen, medtrafikanter och fotgängare kan leda till en olycka. Kom ihåg att förhållanden ändras snabbt och att det endast är du som kan avgöra när det är säkert att släppa en del av uppmärksamheten från körningen.

■ Håll hastigheten

För höga hastigheter är en av de främsta orsakerna till olyckor med personskador och dödsfall. Som tumregel gäller att ju högre hastighet, desto större risk, men allvarliga olyckor kan även inträffa vid lägre hastigheter. Kör aldrig fortare än vad omständigheterna tillåter, oavsett vilken hastighetsgräns som gäller.

■ Håll fordonet i säkert och kördugligt skick

Ett däck som exploderar eller ett mekaniskt fel kan orsaka extremt farliga situationer. För att minska risken för sådana problem ska du kontrollera däcktryck och däckens skick regelbundet, utföra allt regelbundet schemalagt underhåll och lämna in bilen på service vid angivna intervall.

■ Lämna inte barn utan tillsyn i fordonet

Barn, husdjur och människor i behov av hjälp som lämnas utan tillsyn i fordonet kan skadas om de aktiverar ett eller flera av bilens reglage. De kan också göra att fordonet rör sig, vilket kan resultera i en kollision där barn eller andra personer kan skadas allvarligt eller dödas. Beroende på omgivande utomhustemperatur kan det bli oerhört varmt i kupén vilket kan resultera i allvarlig personskada eller dödsfall. Även om klimatanläggningen är på, lämna aldrig barn i fordonet utan tillsyn eftersom klimatanläggningen kan stängas av när som helst.

■ Hantera högspänning försiktigt

Bekanta dig med laddningsinstruktionerna och varningarna i den här handboken. Om du använder en offentlig laddare ska du även följa anvisningarna från laddstationens tillverkare.

Viktig information om hantering

Fordonet har högre markfrigång än ett passagerarfordon som endast är avsett för belagd väg. Högre markfrigång har många fördelar vid terrängkörning. Den gör att du kan färdas över gupp, hinder och ojämn terräng. Den ger också god sikt så att du kan förutse problem tidigare.

Men den har även vissa nackdelar. Eftersom fordonet är högre och har längre avstånd till marken får det en högre tyngdpunkt vilket gör att det kan tippa över eller välta vid tvära svängar. SUV-fordon välter betydligt lättare än andra typer av fordon. Vid en olycka där fordonet välter löper man mycket större risk att omkomma om man inte har säkerhetsbälte. Det är viktigt att du och dina passagerare alltid använder säkerhetsbälte.

► Viktig information om hantering

Mer information om hur du minskar risken för vältning finns i:

- **Försiktighetsåtgärder under körning** S. 431
- **Anvisningar för terrängkörning** S. 426

Bristande kontroll över fordonet kan leda till en kollision eller att fordonet välter.

I många länder förbjuder lagstiftningen terrängkörning, dvs. körning i skogar, obanad terräng etc. Kontrollera lokala lagar och bestämmelser innan du påbörjar terrängkörningsaktivitet.

Fordonets säkerhetsfunktioner

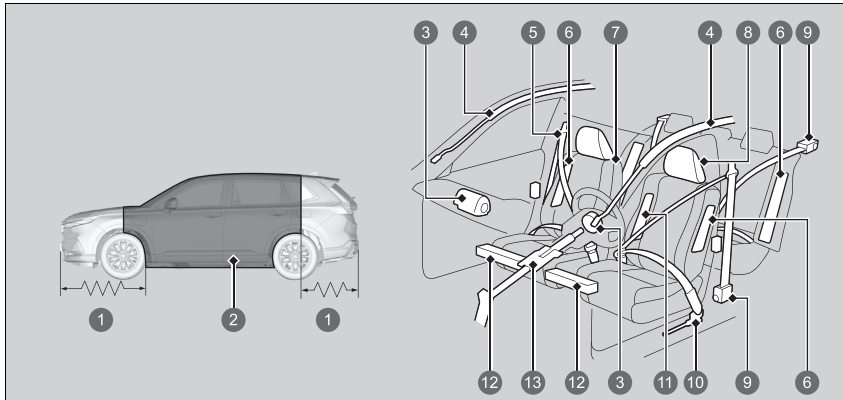

- 1 Krockzon
- 2 Säkerhetsbur
- 3 Främre krockkuddar
- 4 Sidokrockgardiner
- 5 Säkerhetsbälten
- 6 Sidokrockkuddar
- 7 Säten och ryggstöd
- 8 Nackstöd
- 9 Bältessträckare
- 10 Yttre bältesförsträckare
- 11 Krockkudde i mitten
- 12 Krockkudde i knähöjd
- 13 Eftergivande rattstång

Följande checklista hjälper dig att spela en aktiv roll när det gäller att skydda dig själv och passagerarna.

► Fordonets säkerhetsfunktioner

Fordonet är utrustat med många funktioner som samverkar för att skydda dig och passagerarna vid en olycka.

Vissa funktioner kräver inga åtgärder från din sida. Till exempel har fordonet en stark ramkonstruktion av stål som bildar en skyddsbur runt de åkande, krockzoner fram och bak, eftergivande rattstång och bältessträckare som drar åt bilbältena fram och bak vid en kollision.

Men du och passagerarna kan inte dra full nytta av dessa funktioner om ni inte sitter rätt och alltid använder säkerhetsbälte. Faktum är att vissa säkerhetsfunktioner kan bidra till skador om de inte används på rätt sätt.

Checklista för säkerhet

För din och passagerarnas säkerhet ska du alltid ta för vana att kontrollera de här punkterna innan du kör. Kontrollera om laddningskabeln är ansluten till fordonet och koppla bort den om den är det. Fordonet fungerar inte när kabeln är ansluten.

- Justera sätet så du får en bekväm körställning. Se till att framsätena är skjutna så långt bakåt som möjligt så att föraren har kontroll över fordonet. Sitter man för nära en krockkudde i framsätet kan det resultera i dödsfall vid en olycka.

➤ **Säten** S. 253

- Justera nackstöden till rätt position. Nackstöden fungerar bäst om de justeras så att mitten på bakhuvudet vilar mot stödets mitt. Långa personer bör justera nackstödet till det högsta läget.

➤ **Ställa in framsätenas nackstöd** S. 261

- Använd alltid säkerhetsbälte och se till att det sitter korrekt. Se även till att alla passagerare har bälte.

➤ **Spänna fast säkerhetsbältet** S. 54

- Skydda barn med hjälp av säkerhetsbälte eller barnstolar anpassade för barnets ålder, längd och vikt.

➤ **Barnsäkerhet** S. 85

☒ Checklista för säkerhet

Om meddelandet för öppen dörr eller baklucka visas på displayen med förarinformation är en dörr eller bakluckan inte helt stängd. Stäng alla dörrar och bakluckan ordentligt tills meddelandet försvinner.

➤ **Varnings- och informationsmeddelanden på displayen med förarinformation** S. 140

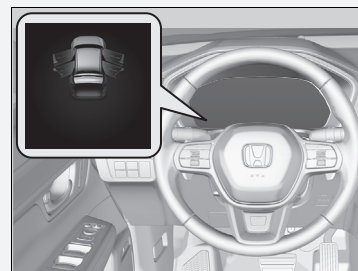

Om säkerhetsbälten

Säkerhetsbältet är bilens enskilt viktigaste säkerhetsanordning eftersom det ser till att du är fastspänd i fordonet och på så sätt kan dra nytta av många inbyggda säkerhetsfunktioner. De skyddar dig även mot att kastas omkring i fordonet, mot passagerare eller ut ur bilen. När säkerhetsbältet används korrekt håller det även kroppen i rätt position vid en kollision så att du fullt ut kan utnyttja det skydd som krockkuddarna ger.

Dessutom skyddar bilbältet vid nästan alla typer av kollisioner, inklusive:

- frontalkollisioner
- sidokollisioner
- kollisioner bakifrån
- vältningsolyckor

Om säkerhetsbälten

VARNING

Om säkerhetsbältet inte används korrekt ökar riskerna att skadas allvarligt eller omkomma vid en kollision, trots att bilen är utrustad med krockkuddar.

Se därför alltid till att du och passagerarna använder säkerhetsbälte på rätt sätt.

VARNING: Säkerhetsbälten är avsedda att ligga an på kroppens benstruktur och ska därför sitta lågt över bäckenets framsida eller bäcken, bröstorg och axlar (beroende på vad som är tillämpligt). Undvik att bära höftdelen av bältet över bukområdet.

VARNING: Säkerhetsbältet ska justeras så att de sitter så stramt som möjligt, med hänsyn tagen till vad som är bekvämt, för att ge det skydd som det är avsett att ge. Ett löst sittande bälte minskar skyddet för bäraren avsevärt.

VARNING: Se till att säkerhetsbältet inte är snott.

VARNING: Varje enskilt bälte får endast bäras av en person. Det är farligt att späna fast bältet runt ett barn som sitter i knäet på en annan person.

■ Trepunktsbälten

Alla fem sittplatserna är utrustade med trepunktsbälten med upprullningsdon som låser i nödfall. Under normal körning tillåter upprullningsmekanismen att du rör dig fritt och håller bältet någorlunda sträckt. Vid en kollision eller plötslig inbromsning låses upprullningsmekanismen och hindrar kroppen från att slungas framåt.

Säkerhetsbältet måste vara ordentligt fastspänt när en framåtvänd bilbarnstol används.

➤ **Montera bilbarnstol med ett trepunktsbälte** S. 106

■ Rätt användning av säkerhetsbälten

Följ dessa riktlinjer för korrekt användning:

- Sitt upprätt med ryggen mot ryggstödet. Behåll denna ställning under hela färden. Om man sitter hopsjunken eller lutar sig åt sidan försämras bältets effektivitet och det ökar riskerna för allvarliga skador vid en kollision.
- Placera aldrig axelremmen på ett trepunktsbälte under armen eller bakom ryggen. Det ökar riskerna att skadas allvarligt vid en kollision.
- Två personer får aldrig bära samma bälte. Om de gör det riskerar de att skadas allvarligt vid en kollision.
- Sätt inte på några tillbehör på säkerhetsbältena. Anordningar avsedda att ge bättre komfort eller flytta om axelremmen kan försämra bältets skyddsegenskaper och öka riskerna för allvarliga skador vid en kollision.

► Om säkerhetsbälten

Om du drar ut säkerhetsbältet för snabbt så låses det på plats. Om detta händer drar du in bältet något och drar sedan ut det långsamt.

Säkerhetsbältet kan inte ge ett fullständigt skydd vid en kollision, men i de flesta fall minskar säkerhetsbältet risken att skadas allvarligt.

I de flesta länder är det lag på att bära säkerhetsbälte. Se till att du känner till gällande lagstiftning i de länder där du kör.

Bältespåminnare



■ Framsäten

Säkerhetsbältesystemet har en indikator på instrumentpanelen som påminner föraren, passageraren i framsätet eller båda två om att sätta fast säkerhetsbältena.

Om du ställer in effektläget på ON och ett säkerhetsbälte inte är fastspänt slås indikatorn på. Om föraren eller passageraren fram inte spänner fast bältet fortsätter indikatorn att blinka.

Ljudsignalen återkommer regelbundet och indikatorn blinkar tills säkerhetsbältet spänts fast när fordonet är i rörelse.

» Bältespåminnare

Indikatorn tänds också om passageraren i framsätet inte tar på bältet inom sex sekunder efter att effektläget ställts i läget ON.

Om ingen sitter i passagerarsätet fram, tänds inte lampan och summern ljuder inte.

Om indikatorn tänds eller ljudsignalen avges utan att någon sitter i passagerarsätet fram. Kontrollera att:

- Ingenting tungt ligger på passagerarsätet fram.
- Förarens säkerhetsbälte är fastspänt.

Om indikatorn inte lyser när passageraren satt sig och säkerhetsbältet inte är fastspänt kan det bero på att något stör passageraravkänningen. Kontrollera om:

- En kudde ligger på sätet.
- Framsättespassageraren sitter på rätt sätt i sätet.

Om ingen av dessa omständigheter föreligger ska du låta återförsäljaren undersöka fordonet.

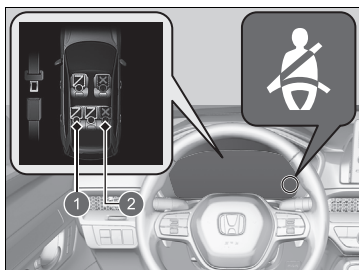

- 1 Fastspänt
- 2 Ej fastspänt

■ Baksäten

Fordonet övervakar bältesanvändningen i baksätet. Displayen med förarinformation meddelar om något av säkerhetsbältena i baksätet inte används när någon sitter i sätena.

Displayen visas i följande fall:

- Något av passagerarnas säkerhetsbälten i baksätet är inte fastspänt när effektläget står på ON.
- En bakdörr öppnas och stängs.
- Någon av passagerarna i baksätet spänner fast eller öppnar säkerhetsbältet.

Indikatorn för bältespåminnaren blinkar och en ljudsignal avges om ett säkerhetsbälte för någon av passagerarna i baksätet inte är fastspänt under körning.

Automatiska bältessträckare

Framsätena och de yttre baksätena är utrustade med automatiska bältessträckare för ökad säkerhet.

Bältessträckarna sträcker bältena i fram- och de yttre baksätena automatiskt vid medelsvåra till allvarliga frontalkollisioner, ibland även om kollisionen inte är så häftig att de främre krockkuddarna eller krockkuddarna vid förarens och framsätesspassagerarens knän utlöses.

Framsäten

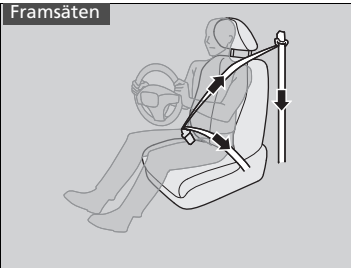

Yttre baksäten

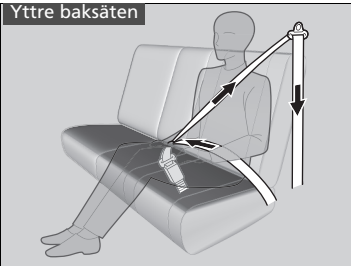

Automatiska bältessträckare

Bältessträckarna fungerar bara en gång.

När en bältessträckare aktiveras tänds SRS-indikatorn. Låt en återförsäljare byta ut bältessträckaren och inspektera säkerhetsbältesystemet ordentligt, eftersom det eventuellt inte skulle skydda vid en ny kollision.

Vid en medelsvår till allvarlig sidokrock kan bältessträckarna på båda sidor av fordonet också aktiveras.

Spänna fast säkerhetsbältet

Gör följande när du har ställt in framsätet i önskat läge och du sitter upprätt, tillbakalutad i sätet (se bilderna för korrekt sittställning):

► **Säten** S. 253



1. Dra ut säkerhetsbältet långsamt.

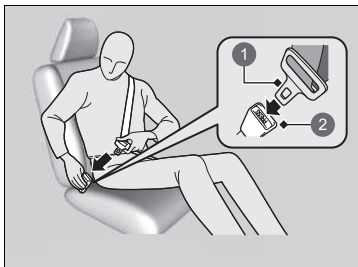

2. Sätt i låsbygel i spännet. Dra sedan i bältet för att kontrollera att spännet är låst.

► Kontrollera att bältet inte har snott sig eller fastnat i något.

1 Låsbygel

2 Spänne

►► Spänna fast säkerhetsbältet

Ingen bör sitta på en plats där bältet inte fungerar eller inte tycks fungera ordentligt. Om man använder ett bälte som inte fungerar ordentligt kan det hända att det inte skyddar vid en kollision. Låt en återförsäljare kontrollera bältet snarast.

Om bältet verkar vara låst i ett helt indraget läge ska du göra ett bestämt ryck i bältet och sedan skjuta tillbaka det in. Sedan drar du mjukt ut det ur bältesrullen och spänner fast det. Om du inte kan få loss säkerhetsbältet från det helt indragna läget bör du inte låta någon sitta i sätet utan ta fordonet till en auktoriserad återförsäljare för reparation.

► **Om säkerhetsbälten** S. 49

► **Kontroll av bilbältet** S. 60



3. Placera höftdelen så lågt som möjligt på höften (se bilden), dra sedan upp axeldelen så att bältet precis vidrör lårbenen. Härigenom upptas energin vid en kollision av det starka höftbenet och minskar risken för inre skador.
4. Dra vid behov åt bältet igen så att det inte är slakt. Kontrollera sedan att bältet löper diagonalt mitt över bröstet och axeln. Härigenom fördelas energin från en kollision på de starkaste benen i överkroppen.

►► Spänna fast säkerhetsbältet

⚠ VARNING

Om ett bälte används felaktigt kan det orsaka allvarlig skada eller dödsfall vid en kollision.

Kontrollera att alla använder bältet på rätt sätt innan du kör.

Du lossar säkerhetsbältet genom att trycka på den röda knappen märkt **PRESS**. Håll därefter bältet i handen och låt det löpa tillbaka tills det rullats upp helt. När du stiger ur fordonet ska du se till att bältet är undanstuvat på rätt sätt så att det inte fastnar i dörren.

Placera aldrig främmande föremål i spännet eller upprullningsmekanismen.

■ Justera axelförankringen

Framsätena och baksätets yttre säten har justerbara axelförankringspunkter för att passa förare och passagerare av olika längd.

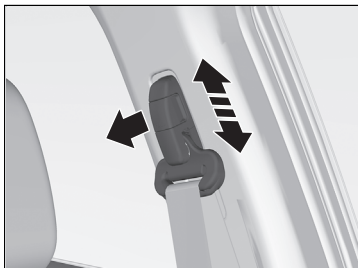

1. Flytta förankringspunkten uppåt och nedåt medan du drar ut axelfästet.
2. Placera förankringspunkten så att säkerhetsbältet löper diagonalt över bröstet och axeln.

► Justera axelförankringen

Kontrollera att axelförankringen har låsts på plats när du har gjort justeringen.

Axelförankringens höjd har fyra inställningsnivåer. Sänk höjden ett steg i taget om bältet går emot halsen.

Säkerhetsbälte med löstagbar förankring

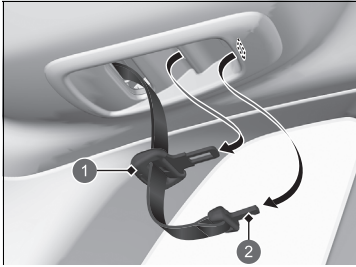

- 1 Låsbygel
- 2 Liten låsbygel

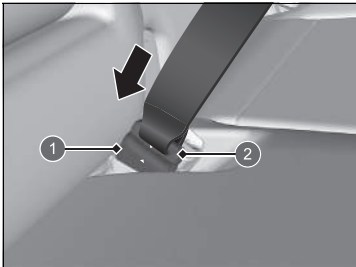

- 1 Förankringsspänne
- 2 Liten låsbygel

1. Dra ut säkerhetsbältes lilla låsbygel och låsbygeln från alla fästspår i taket.

2. Se till att trekantmärkena på den lilla låsbygeln överensstämmer med trekantmärkena på förankringsspännet. Se till att bältet inte har snott sig. Fäst bältet i förankringsspännet.

» Säkerhetsbälte med löstagbar förankring

⚠ VARNING

Att använda säkerhetsbältet utan att fästa den löstagbara förankringen, ökar risken för allvarliga personskador och dödsfall vid en kollision.

Se till att den löstagbara förankringen är ordentligt fäst innan du använder säkerhetsbältet.

För att lossa den löstagbara förankringen, sätt in den lilla låsbygeln i spåret på förankringsspännets sida.

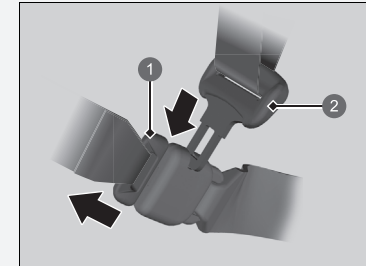

- 1 Liten låsbygel
- 2 Låsbygel

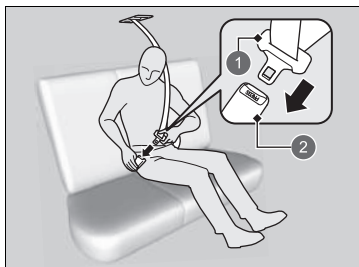

- 1 Låsbygel
- 2 Spänne

3. Sätt in låsbygeln i spännet. Fäst säkerhetsbältet på samma sätt som du sätter fast trepunktsbältet.

■ Råd till gravida

Överväg alternativ:

Om du är gravid är bästa sättet att skydda både dig och fostret när du kör eller åker bil att alltid använda säkerhetsbälte. När du placerar säkerhetsbältet ska axeldelen ligga över bröstet och undvika magen, och höftdelen ska sitta så lågt som möjligt över höfterna. (Se bilden.)



☒ Råd till gravida

Varje gång du går på kontroll ska du fråga läkaren om du kan köra bil.

Så här minskar du risken för dig och fostret att skadas av en krockkudde som löser ut:

- När du kör ska du sitta upprätt och skjuta sätet så långt bakåt som möjligt så att du fortfarande har full kontroll över bilen.
- När du sitter i det främre passagerarsätet ska du skjuta sätet så långt bakåt som möjligt.

Kontroll av bilbältet

Kontrollera bältenas skick regelbundet på följande sätt:

- Dra ut alla bälten helt och kontrollera att de inte är fransiga, har skär- eller brännskador eller är slitna.
- Kontrollera att låsbyglarna och spännena fungerar smidigt och remmarna dras in lätt.
 - Om ett bälte inte rullar upp lätt, kan problemet åtgärdas genom att rengöra det. Använd en mild tvällösning och varmt vatten. Använd inte blekmedel eller rengöringslösningsmedel. Se till att bältet är helt torrt innan du låter det rullas upp igen.

Varje bälte som inte är i gott skick eller inte fungerar som det ska ger inte ett ordentligt skydd och ska därför bytas omgående.

Ett bälte som använts vid en kollision kanske inte ger fullgott skydd vid nästa kollision. Låt alltid en återförsäljare kontrollera bältena efter en kollision.

☒ Kontroll av bilbältet

VARNING

Om du inte kontrollerar eller underhåller säkerhetsbältena kan det resultera i en allvarlig skada eller dödsfall om bältena inte fungerar ordentligt när de behövs.

Kontrollera bältena regelbundet och rätta till eventuella problem omgående.

VARNING: Användaren bör inte göra några modifieringar eller tillägg som antingen förhindrar säkerhetsbältets justeringsfunktioner från att åtgärda slack eller justering av själva säkerhetsbältesenheten för att åtgärda slack.

VARNING: Hela enheten måste bytas ut efter att den har burits vid en allvarlig krock, även om den inte uppvisar några uppenbara skador.

VARNING: Var försiktig så att bältesfibrerna inte förorenas med vax, olja eller kemikalier, i synnerhet batterisyra. Säker rengöring utförs lämpligen med en mild tvällösning och vatten. Säkerhetsbältet bör bytas ut om fibrerna börjar fransas, förorenas eller skadas på annat sätt.

Förankringspunkter

Framsäten

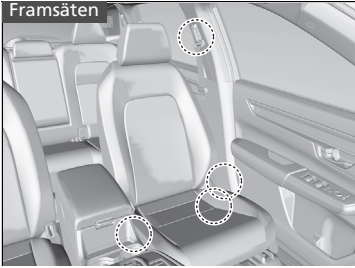

Använd de förankringspunkter som visas i illustrationerna när du byter säkerhetsbälten. Framsätet har ett trepunktsbälte som går över höften och axeln.

Baksäten



Baksätet har tre trepunktsbälten som går över höften och axeln.

Krockuddekomponenter

Krockkuddarna fram, vid förarens knän, vid passagerarens knän, på sidan, framtill i mitten och sidokrockgardinerna utlöses beroende på krockens riktning och kraft. Följande ingår i krockkuddesystemet:

- Två SRS-krockuddar (Supplemental Restraint System) fram. Förarens krockkudde sitter i mitten på ratten. Främre passagerarsidans krockkudde sitter i instrumentpanelen. Båda är märkta med **SRS AIRBAG**.
- Två krockuddar i knähöjd. Krockkudden vid förarens knän förvaras under rattstången. Krockkudden vid framsätesspassagerarens knän förvaras under handskfacket. Båda är märkta med **SRS AIRBAG**.
- Fyra sidokrockuddar: en för föraren, en för framsätesspassageraren och två för ytterplatserna i baksätet. Krockkuddarna sitter i ryggstödens utsida. Alla är markerade med **SIDE AIRBAG**.
- Två sidokrockgardiner, en för var sida av bilen. Krockgardinerna sitter i innertaket, ovanför sidofönstren. De främre och bakre stolparna är märkta **SIDE CURTAIN AIRBAG**.
- En krockkudde i mitten. Krockkudden sitter på mittsidan av förarsätets ryggstöd. Den är märkt **CENTER AIRBAG**.
- En elektronisk styrenhet som när effektläget står på ON fortlöpande övervakar information om de olika krocksensorerna, sätes- och bältesensorerna, krockkuddarnas utlösningmekanismer, bältessträckarna och annan fordonsinformation. Vid en kollision kan enheten registrera sådan information.
- Automatiska bältessträckare i framsätena och de yttre baksätena.
- Krocksensorer som kan känna av en måttlig till svår frontal- eller sidokollision.
- En indikator på konsolpanelen som gör dig uppmärksam på att den främre krockkudden för framsätesspassageraren har kopplats bort.
- En indikator på instrumentpanelen som varnar för ett möjligt problem i krockkuddesystemet eller med bältessträckarna.
- Trycksensorer som kan känna av en måttlig till svår sidokollision.

■ Viktiga fakta om krockkuddarna

Krockkuddar kan utgöra stora risker. För att kunna utföra den uppgift de är avsedda för måste krockkuddar blåsas upp med en enorm styrka. Samtidigt som krockkuddar räddar liv, kan de också orsaka brännskador, blåmärken och andra mindre skador samt ibland till och med dödsfall om personerna inte är fastspända ordentligt eller om de inte sitter på rätt sätt.

Följ dessa råd: Sätt alltid på bältet ordentligt, sitt upprätt och så långt bort från ratten som möjligt, men fortfarande så att du har full kontroll över bilen. Passageraren i framsätet ska skjuta sin stol så långt bort från instrumentpanelen som möjligt.

Kom dock ihåg att inget säkerhetssystem kan förhindra alla typer av skador eller dödsfall som kan uppstå vid en allvarlig olycka, även om bältena är fastspända på rätt sätt och krockkuddarna löser ut.

Placera inte hårda eller vassa föremål mellan dig själv och någon av de främre krockkuddarna. Om du håller ett hårt eller vasst föremål i knäet, eller kör med en pipa eller något annat vasst föremål i munnen, kan detta leda till skador om den främre krockkudden löser ut.

Fäst eller placera inga föremål på kåporna till krockkuddarna vid förarens och framsätesspassagerares knän. Föremål som placeras på kåpor som är märkta med **SRS AIRBAG** kan påverka krockkuddens funktion eller slungas omkring inuti fordonet och skada någon om krockkudden löser ut.

▣ Viktiga fakta om krockkuddarna

Försök inte koppla bort krockkuddarna. Tillsammans utgör krockkuddar och säkerhetsbälten det bästa skyddet.

När du kör ska du hålla händer och armar utanför krockkuddens uppblåsningsområde genom att hålla i ratten på båda sidor. Lägg inte ena armen över krockkuddekåpan.

Olika typer av krockkuddar

Bilen är utrustad med fem olika typer av krockkuddar:

- **Främre krockkuddar:** Krockkuddar framför föraren och passageraren fram.
- **Krockkuddar i knähöjd:** Krockkuddar under rattstången och under handskfacket.
- **Krockkudde i mitten:** Krockkudde på mittsidan av förarsätets ryggstöd.
- **Sidokrockkuddar:** Krockkuddar i sätesryggstöden för föraren, framsättespassageraren och de yttre baksättesplatserna.
- **Sidokrockgardiner:** Krockkuddar ovanför sidofönstren.

Var och en av dem beskrivs nedan.

Främre krockkuddar (SRS)

De främre SRS-krockkuddarna löser ut vid en medelsvår till svår frontalkrock och hjälper till att skydda huvud och bröst på föraren och/eller passageraren i framsätet.

SRS indikerar att krockkuddarna är avsedda som ett komplement till säkerhetsbältena, inte som en ersättning för dem. Säkerhetsbältet är det primära skyddssystemet.

■ Kåpornas placering

Den främre krockkudden på förarsidan sitter mitt i ratten centrum och i instrumentpanelen på passagerarsidan. Båda krockkuddarna är märkta med **SRS AIRBAG**.

► Olika typer av krockkuddar

Krockkuddarna kan lösas ut när effektläget står på ON.

Efter det att en krockkudde blåses upp vid en krock, kan du se en liten mängd rök. Den kommer från förbränningsprocessen i uppblåsningenshetens material och är ofarlig. Personer med andningsproblem kan uppleva tillfälligt obehag. I så fall bör du ta dig ur bilen så snart det är säkert att göra det.

■ Funktion

De främre krockkuddarna är konstruerade för att lösa ut vid en medelsvår till svår frontalkollision. När bilens hastighet minskar plötsligt skickar sensorerna information till styrenheten som utlöser den ena eller båda krockkuddarna.

En frontalkollision kan antingen inträffa rakt framifrån eller snett från sidan, eller när fordonet kör in i ett stillastående föremål, t.ex. en betongvägg.

■ Främre krockkuddarnas funktion

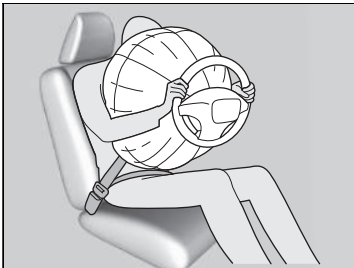

Säkerhetsbältet spänner fast bålen och den främre krockkudden ger ett kompletterande skydd för ansiktet och bröstkorgen.

De främre krockkuddarna töms omedelbart så att de inte skymmer sikten för föraren eller hindrar denne från att styra eller använda andra reglage.

Uppblåsningen respektive tömningen av krockkudden sker så snabbt att de flesta inte hinner uppfatta att krockkudden lösts ut förrän de ser den ligga i knäet.

■ De främre krockkuddarna ska inte utlösas i följande fall

Lindrigare frontalkollisioner: De främre krockkuddarna är avsedda som ett komplement till bilbältena för att hjälpa till att rädda liv, inte för att förhindra mindre blesyrer eller frakturer som kan inträffa vid en lättare till medelsvår frontalkollision.

Sidokollisioner: De främre krockkuddarna kan ge skydd när en plötslig hastighetsminskning får föraren eller passageraren att röra sig framåt. Sidokrockkuddar och sidokrockgardiner har konstruerats särskilt för att lindra de skador som kan inträffa vid en lättare till medelsvår sidokrock som kan få föraren eller passageraren att förflyttas i sidled i bilen.

Kollisioner bakifrån: Nackstöd och säkerhetsbälte är det bästa skyddet vid påkörning bakifrån. De främre krockkuddarna kan inte ge tillräckligt skydd och är inte avsedda att lösa ut vid den typen av kollisioner.

Vältningsolyckor: Säkerhetsbälten och sidokrockgardiner utgör det bästa skyddet om fordonet välter. De främre krockkuddarna ger endast ett begränsat skydd, om ens något, och är inte avsedda att lösa ut vid en vältningsolycka.

■ De främre krockkuddarna löser ut trots små eller inga synliga skador

Eftersom krockkuddesystemet avkänner plötslig hastighetsminskning kan en kraftig stöt mot ramen eller upphängningen göra att en eller flera krockkuddar löser ut. Detta kan t.ex. hända när man kör på en trottoarkant, kör ner i ett hål eller annat lågt föremål som orsakar plötslig hastighetsminskning av bilens chassi. Eftersom stöten tar på undersidan är skadorna inte alltid uppenbara.

■ Tillfällen då de främre krockkuddarna inte löser ut även om de yttre skadorna verkar allvarliga

Eftersom eftergivliga karosdelar absorberar en del av krockenergin vid en kollision utgör omfattningen av de synliga skadorna inte alltid ett tecken att det skulle vara något fel på krockkuddarna. I själva verket kan vissa kollisioner resultera i svåra skador utan att krockkuddarna löser ut eftersom de inte behövdes eller inte skulle ha gett något skydd även om de hade utlösts.

■ Avstängning av främre krockkudden på passagerarsidan

Om en bakåtvänd bilbarnstol måste placeras i framsätet ska krockkudden för framsätesspassagerare kopplas bort manuellt med hjälp av den inbyggda nyckeln.

■ ON/OFF-brytare för främre passagerarkrockkudde

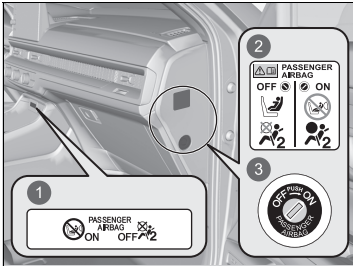

- 1 ON/OFF-indikator för främre krockkudden på passagerarsidan
- 2 Systemvarningsdekal
- 3 ON/OFF-omkopplare

När **ON/OFF**-brytaren för den främre krockkudden på passagerarsidan står i läge:

OFF: Den främre krockkudden på passagerarsidan är urkopplad. Den främre krockkudden för passagerare fram löser inte ut under en frontalkollision som löser ut förarsätets främre krockkudde.

OFF-indikatorn för den främre krockkudden på passagerarsidan fortsätter lysa som en påminnelse.

ON: Den främre krockkudden på passagerarsidan är aktiverad. ON-indikatorn för det främre passagerarsätets krockkudde tänds och lyser i ca 60 sekunder.

►► Avstängning av främre krockkudden på passagerarsidan

⚠ VARNING

Det främre krockkuddesystemet på passagerarsidan måste slås av om det inte kan undvikas att sätta en bakåtvänd barnstol i det främre passagerarsätet.

Om passagerarsidans främre krockkudde löser ut kommer den att träffa bilbarnstolen med tillräckligt stor kraft för att döda eller orsaka mycket allvarliga skador på spädbarnet.

⚠ VARNING

Glöm inte att aktivera passagerarsidans främre krockkuddesystem när den bakåtvända bilbarnstolen inte används i detta säte.

Om du kopplar bort passagerarsidans främre krockkuddesystem kan detta resultera i allvarlig skada eller dödsfall vid en krock.

■ Så här kopplar du bort det främre krockuddesystemet på passagerarsidan

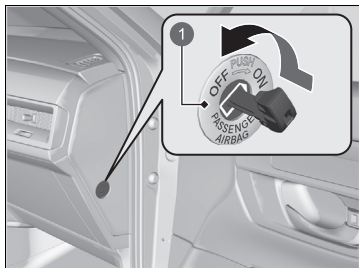

- 1 ON/OFF-brytare för den främre krockkudden på passagerarsidan

1. Aktivera parkeringsbromsen och ställ effektläget på VEHICLE OFF.
2. Öppna passagerarsidans framdörr.
3. Sätt i den inbyggda nyckeln i **ON/OFF**-brytaren för den främre krockkudden på passagerarsidan.
 - Brytaren sitter på sidopanelen på instrumentbrädan på passagerarsidan.
4. Vrid om den inbyggda nyckeln till läge **OFF** och ta ur nyckeln.

■ Av-indikator för den främre krockkudden på passagerarsidan

När det främre passagerarsätets krockuddesystem aktiveras släcks indikatorn inom några sekunder när du ställer effektläget på ON.

När det främre passagerarsätets krockuddesystem kopplas bort fortsätter indikatorn att lysa eller sloknar en kort stund och tänds sedan igen.

☒ Så här kopplar du bort det främre krockuddesystemet på passagerarsidan

OBS!

- Använd fordonets inbyggda nyckel för att ställa om **ON/OFF**-brytaren till den främre krockkudden på passagerarsidan. Om du använder en annan nyckel finns det risk för att brytaren skadas eller att krockuddesystemet inte fungerar som det ska.
- Stäng inte dörren och använd inte överdriven kraft på den inbyggda nyckeln när den sitter i **ON/OFF**-brytaren för den främre krockkudden på passagerarsidan. Brytaren eller nyckeln kan skadas.

Vi avråder på det bestämdaste från montering av bakåtvänd bilbarnstol i det främre passagerarsätet.

☒ Skydda spädbarn s. 88

Det är ditt ansvar att ändra inställningen för det främre passagerarsätets krockuddesystem till läge **OFF** när du monterar en bakåtvänd bilbarnstol i framsätet.

När en bakåtvänd bilbarnstol inte används på det främre passagerarsätet ska systemet aktiveras igen.

■ Dekal för urkoppling av främre krockkudde på passagerarsidan

Dekalen sitter på sidopanelen på instrumentpanelen på passagerarsidan.



- 1 Barn i en bakåtvänd bilbarnstol: Kan åka i framsätet om det inte kan undvikas
- 2 Kan inte placeras fram
- 3 Främre passagerarkrockkudden är: Aktiverad
- 4 Inaktiverad

Krockkuddar i knähöjd

SRS-krockkudden vid knäna utlöses vid en medelsvår till allvarlig frontalkollision för att hålla föraren och/eller framsätesspassageraren i rätt läge och hjälpa till att maximera funktionen hos bilens övriga säkerhetsfunktioner.

SRS (system för krockkudde och bältesförsträckare) indikerar att krockkudden är avsedd som ett komplement till säkerhetsbältena, inte som en ersättning för dem. Säkerhetsbältet är det primära skyddssystemet.

■ Kåpornas placering

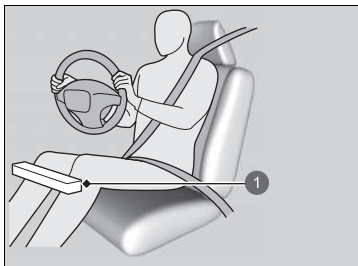

1 Placering av krockkudde vid förarens knän

Krockkudden vid förarens knän och den vid framsätesspassagerarens knän sitter under rattstängens respektive under handskfacket.

Båda är märkta med **SRS AIRBAG**.

▣ Krockkuddar i knähöjd

Fäst inga tillbehör på eller nära en krockkudde i knähöjd eftersom de kan störa krockkuddens funktion eller t.o.m. orsaka personsador om krockkudden utlöses.

Föraren och framsätesspassageraren bör inte förvara föremål under sätet eller bakom fötterna. Föremålen kan störa krockkuddens funktion i händelse av en måttlig till allvarlig frontalkollision och kan resultera i otillräckligt skydd.

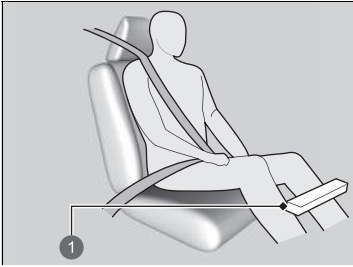

- 1 Placering av krockkudden vid passagerarens knän

■ Funktion

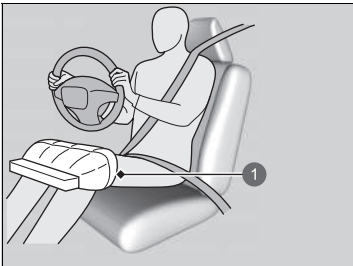

- 1 Utlöst krockkudde vid förarens knän

Krockkudden vid förarens och framsätesspassagerarens knän löser ut samtidigt som förarens respektive framsätesspassagerarens krockkuddar.

Även om kollisionen inte är tillräckligt allvarlig för att utlösa den främre krockkudden kan krockkudden i knähöjd utlösas ändå.

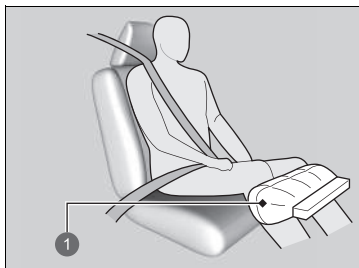

- 1 Utlöst krockkudde vid passagerarens knän

■ När krockkuddarna i knähöjd löser ut trots små eller inga synliga skador

Eftersom krockkuddesystemet avkänner plötslig hastighetsminskning kan en kraftig stöt mot ramen eller upphängningen göra att en eller flera krockkuddar löser ut.

Detta kan t.ex. hända när man kör på en trottoarkant, kör ner i ett hål eller annat lågt fast föremål som orsakar plötslig hastighetsminskning av bilens chassi. Eftersom stöten tar på undersidan är skadorna inte alltid uppenbara.

■ Tillfällena då krockkuddarna i knähöjd inte löser ut även om de yttre skadorna verkar allvarliga

Eftersom eftergivliga karosdelar absorberar en del av krockenergin vid en kollision utgör omfattningen av de synliga skadorna inte alltid ett tecken att det skulle vara något fel på krockkuddarna. I själva verket kan vissa kollisioner resultera i svåra skador utan att krockkuddarna löser ut eftersom de inte behövdes eller inte skulle ha gett något skydd även om de hade utlösts.

Krockkudde i mitten

Krockkudden i mitten är utformad för att hjälpa till att skydda huvudet på föraren och framsättespassageraren vid en medelsvår till svår kollision från sidan.

■ Sidokrockkuddens placering

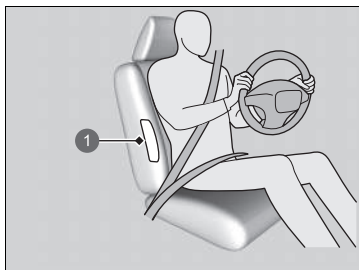

Krockkudden i mitten sitter på mittsidan av förarsätets ryggstöd.

Den är märkt **CENTER AIRBAG**.

1 Krockkudde i mitten, placering

■ Funktion

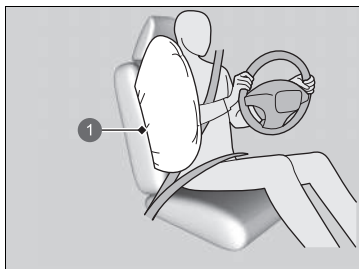

När sensorerna känner av en medelsvår till svår sidokollision skickar styrenheten en signal till krockkudden i mitten att lösa ut.

1 Krockkudde i mitten

⌘ Krockkudde i mitten

Se till att du och eventuell framsättespassagerare alltid sitter upprätt. Om du lutar dig i vägen för den mittre krockkudden kan det förhindra att krockkudden blåses upp ordentligt, vilket ökar risken för allvarliga skador.

Fäst inga tillbehör på eller i närheten av krockkudden i mitten. Det kan göra att krockkudden inte fungerar korrekt eller skadar någon om den utlöses.

Öppna inte locket på konsolfacket under körning.

Täck inte över och byt inte ut förarsätets ryggstödsöverdrag utan att rådfråga en återförsäljare.

Om du täcker över eller byter ut förarsätets ryggstödsöverdrag på fel sätt är det inte säkert att krockkudden i mitten löser ut ordentligt vid en sidokollision.

■ När krockkudden i mitten löser ut trots små eller inga synliga skador

Eftersom krockkuddesystemet känner av en plötslig acceleration, kan en kraftig stöt mot sidan av fordonets ram göra att krockkudden i mitten löser ut. I så fall kan det hända att skadorna blir mycket små eller obefintliga, men sidokrocksensorerna kände av en stöt som var tillräckligt kraftig för att lösa ut krockkudden.

■ Krockkudden i mitten löser inte ut, trots att de synliga skadorna verkar allvarliga

Det är möjligt att krockkudden i mitten inte löses ut vid en kollision som resulterar i uppenbara svåra materialskador. Detta kan hända när krockpunkten sitter långt fram eller långt bak på bilen eller när bilens eftergivliga karosdelar absorberade det mesta av krockenergin. I båda fallen hade inte krockkudden i mitten behövts eller gett något skydd även om den hade utlösts.

Sidokrockkuddar

Sidokrockkuddarna skyddar bålen och bäckenet på föraren, passageraren i framsätet eller den yttre passageraren i baksätet vid en medelsvår till svår sidokollision.

■ Kåpornas placering

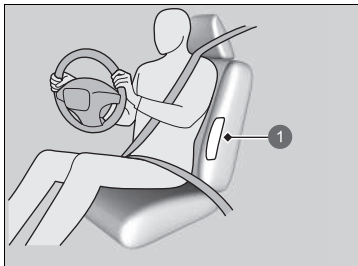

1 Sidokrockkuddens placering



1 Sidokrockkuddens placering

Sidokrockkuddarna sitter på utsidan av ryggstödet till förar- och passagerarsätena, samt de yttre baksätena.

Alla är märkta med **SIDE AIRBAG**.

► Sidokrockkuddar

Fäst inga tillbehör på eller i närheten av sidokrockkuddarna. Det kan göra att krockkuddarna inte fungerar korrekt eller skadar någon om de utlöses.

Funktion

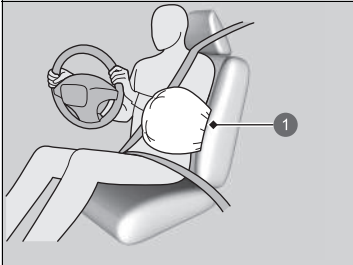

1 Utlöst sidokrockkudde



1 Utlöst sidokrockkudde

En sidokrockkudde löser ut trots små eller inga synliga skador

Eftersom krockkuddesystemet känner av en plötslig hastighetsminskning kan en kraftig stöt mot sidan av ramen göra att en krockkudde löser ut. I så fall kan det hända att skadorna blir mycket små eller obefintliga, men sidokrockssensorerna kände av en stöt som var tillräckligt kraftig för att lösa ut krockkudden.

► Sidokrockkuddar

Täck inte över och byt inte ut sätenas ryggstödsöverdrag utan att rådfråga en återförsäljare.

Om du täcker över eller byter ut ryggstödsöverdragen på fel sätt är det inte säkert att sidokrockkuddarna löser ut ordentligt vid en sidokollision.

Låt inte passageraren fram luta sig i sidled med huvudet i sidokrockkuddens utlösningsväg. När sidokrockkudden löser ut kan den träffa passageraren med stor kraft med allvarliga skador som följd.

Utlösning av sidokrockkuddarna styrs av en trycksensor inuti varje framdörr. Skador eller ändringar på dörrarnas insida eller utsida kan negativt påverka utlösningen av sidokrockkuddarna. Kontakta en auktoriserad återförsäljare innan du byter eller reparerar en framdörr.

■ **En sidokrockkudde löser inte ut, trots att de synliga skadorna verkar allvarliga**

Det är möjligt att en sidokrockkudde inte löses ut vid en kollision som resulterar i uppenbara svåra materialskador. Detta kan hända när krockpunkten sitter långt fram eller långt bak på bilen eller när bilens eftergivliga karosdelar absorberar det mesta av krockenergin. I båda fallen hade inte sidokrockkudden behövts eller gett något skydd även om den hade utlösts.

Sidokrockgardiner

Sidokrockgardinerna skyddar huvudet på föraren och passagerarna på ytterplatserna vid en måttlig till svår sidokollision.

■ Kåpornas placering

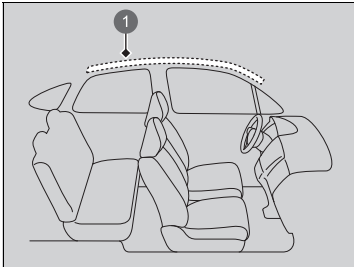

1 Sidokrockgardinernas placering

Sidokrockgardinerna sitter i taket ovanför sidofönstren på båda sidor av fordonet.

► Sidokrockgardiner

Sidokrockgardinerna ger bäst skydd när passageraren har spänt fast säkerhetsbältet ordentligt och sitter upprätt och bakåtlutad i sätet.

Installera inte tillbehör på sidofönstren eller takstolparna eftersom de kan påverka sidokrockgardinernas korrekta funktion.

Placera inte en klädhängare eller ett hårt föremål i klädkroken. Detta kan leda till personsador om sidokrockgardinen utlöses.

■ Funktion

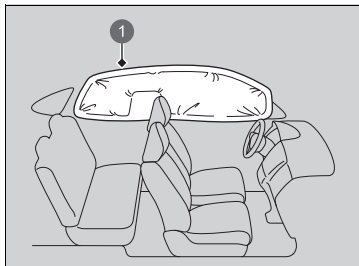

Sidokrockgardinerna är avsedda att lösas ut vid en medelsvår till allvarlig sidokollision.

① Utlöst sidokrockgardin

■ Sidokrockgardinerna löser ut vid en frontalkollision

En eller båda sidokrockgardinerna kan även lösas ut vid en medelsvår till allvarlig kollision snett framifrån.

Krockkuddesystemets indikatorer

Om det uppstår ett problem i krockkuddesystemet tänds SRS-indikatorn, och ett meddelande visas på displayen med förarinformation.

■ Indikator för SRS (system för airbag och bältesförsträckare)



■ När effektläget står på ON

Indikatorn lyser i några sekunder och slocknar sedan. Detta visar att systemet fungerar som det ska.

Om indikatorn tänds vid något annat tillfälle, eller inte tänds överhuvudtaget ska du snarast låta en återförsäljare kontrollera systemet. Om du inte gör det finns det en risk att krockkuddarna och bältessträckarna inte fungerar korrekt när de behövs.

☒ Indikator för SRS (system för airbag och bältesförsträckare)

⚠ VARNING

Allt ignorera SRS-indikatorn kan medföra allvarliga personskador eller dödsfall om krockkuddarna eller bältessträckarna inte fungerar ordentligt.

Låt en återförsäljare kontrollera fordonet snarast om SRS-indikatorn tänds och varnar dig för ett eventuellt problem.

⚠ VARNING

Ta loss den bakåtvända bilbarnstolen omedelbart från det främre passagerarsätet om SRS-indikatorn tänds. Även om det främre passagerarsätets krockkudde har kopplats bort får inte SRS-indikatorn ignoreras.

SRS-systemet kan ha ett fel som leder till att det främre passagerarsätets krockkudde aktiveras och orsakar allvarlig skada eller död.

■ Av-indikator för den främre krockkudden på passagerarsidan



■ OFF-indikatorn för passagerarkrockkudden tänds

Indikatorn fortsätter lysa när det främre passagerarsätets krockkuddesystem är avstängt.

När en bakåtvänd bilbarnstol inte används på det främre passagerarsätet ska systemet aktiveras igen manuellt. Indikatorn ska då slockna.

Krockkuddarnas skötsel

Du behöver inte (och bör inte) själv utföra något underhåll på eller byta ut några komponenter i krockuddesystemet. Men du ska låta en återförsäljare kontrollera systemet i följande situationer:

■ När en krockkudde har utlösts

Om en krockkudde har utlösts, måste styrenheten och andra delar bytas. Det samma gäller för automatiska bältessträckare som aktiveras. De måste bytas ut.

■ Bilen har varit inblandad i en medelsvår till allvarlig kollision

Även om ingen krockkudde utlöstes, ska du låta återförsäljaren kontrollera följande: bältessträckarna i framsätena och de yttre baksätena, och varje säkerhetsbälte som användes vid kollisionen.

⚠ Krockkuddarnas skötsel

Krockkuddekomponenter får inte avlägsnas från fordonet.

Vid fel, avstängning eller när krockkudden har lösts ut/ bältessträckaren har aktiverats, ska du kontakta behörig personal och be dem åtgärda situationen.

Du bör inte använda restaurerade komponenter till krockuddesystem, inklusive krockkudden, sträckare, sensorer och styrenheten.

Om bromssystemet efter kollision

När krockkuddssystemet aktiveras efter en kollision aktiverar systemet samtidigt bromsarna och begränsar framdrivningen i syfte att minska skadorna vid en sekundär kollision.

■ Villkor för aktivering

Bromssystemet efter kollision aktiveras när krockkuddssystemet eller de automatiska bältessträckarna aktiveras på grund av en frontalkollision eller en sidokollision. Det aktiveras dock inte om systemets komponenter är skadade.

■ Villkor för avaktivering

När bromssystemet efter kollision har aktiverats avaktiveras systemet om något av följande villkor uppfylls.

- När bilen står stilla.
- Du trycker ned gaspedalen efter att ha släppt den.

» Bromssystem efter kollision

Det här systemet kanske inte kan reducera skador till följd av sekundära kollisioner i alla situationer. Dess effektivitet beror på omständigheterna kring kollisionen.

När en kollision inträffar ska du kontrollera omgivningen och försiktigt köra fordonet för att parkera på en säker plats.

Skydda barn i bilen

Varje år skadas eller omkommer många barn i bilolyckor på grund av att de sitter felaktigt fastspända eller inte fastspända alls. Faktum är att bilolyckor är den främsta dödsorsaken för barn upp till 12 års ålder.

För att minska antalet dödsfall och olyckor som drabbar barn ska spädbarn och barn sitta ordentligt fastspända när de åker i ett fordon.

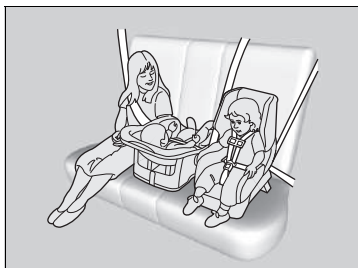

Barn ska vara ordentligt fastspända i baksätet. Anledningen är att:

- En främre krockkudde som löser ut kan skada eller döda ett barn som sitter i framsätet.
- Risken är större att ett barn i framsätet stör förarens koncentration och förmåga att framföra fordonet säkert.
- Statistiken visar att barn i alla åldrar och storlekar är säkrare när de sitter ordentligt fastspända i baksätet.

Skydda barn i bilen

Framsättespassagerarens solskydd

⚠ VARNING



Använd **ALDRIG** en bakåtvänd barnstol på en stol som är skyddad av en **AKTIV KROCKKUDDE** framför barnstolen då detta kan leda till **ALLVARLIGA PERSONSKADOR** eller **DÖDSFALL** för **BARNET**.

⚠ VARNING

Barn som sitter felaktigt fastspända eller inte fastspända alls kan skadas allvarligt eller omkomma vid en kollision.

Barn som är för små för säkerhetsbälte ska spännas fast i en godkänd bilbarnstol. Större barn ska använda bilbältet och vid behov en bälteskudde.

- Låt aldrig ett barn sitta i knät eftersom det då är omöjligt att skydda dem i händelse av en kollision.
- Spänn aldrig fast dig själv och ett barn med samma bälte. Vid en olycka skulle bältet då sannolikt tränga in i barnets kropp och orsaka allvarlig skada eller dödsfall.
- Låt aldrig två barn använda samma bälte. Båda kan då skadas allvarligt vid en kollision.
- Barn som är för små för att kunna spännas fast i ett säkerhetsbälte måste sitta ordentligt fastspända i en godkänd bilbarnstol som i sin tur är ordentligt säkrad i fordonet med hjälp av säkerhetsbältet eller bilbarnstolens förankringssystem.

☒ Skydda barn i bilen

I många länder måste barn under 12 år, och som är kortare än 150 cm, enligt lag sitta ordentligt fastspända i baksätet.

I många länder måste en officiellt godkänd och lämplig bilbarnstol användas för transport av barn i ett passagerarsäte. Kontrollera gällande lagstiftning.

Vi rekommenderar en bilbarnstol som uppfyller FN-förordning 44 eller 129, eller bestämmelserna i berörda länder.

☒ **Välja bilbarnstol** s. 91

- Låt inte barn leka med funktioner för dörrar, fönster eller sätesinställning.
- Lämna inte barn i bilen utan tillsyn, i synnerhet inte om det är mycket varmt, eftersom temperaturen i kupén då kan stiga så högt att de omkommer. De kan även komma åt reglage som skulle kunna få bilen att oväntat komma i rörelse.

☒ Skydda barn i bilen

WARNING: Använd elfönsterhissens låsknapp för att förhindra att barn öppnar fönstren. Genom att använda den här funktionen förhindrar du att barn leker med fönstren, vilket annars skulle utsätta dem för risker eller distrahera föraren.

☒ **Öppna/stänga elfönsterhissar** S. 223

WARNING: Ta alltid med dig tändningsnyckeln när du lämnar bilen även om andra sitter kvar i den.

Som påminnelse om farorna med passagerarsidans främre krockkudde och barnets säkerhet finns det en varningsdekal på passagerarsidans solskydd.

Läs och följ anvisningarna på denna dekal.

☒ **Varningsdekaler** S. 114

Spädbarns och små barns säkerhet

■ Skydda spädbarn

Spädbarn måste sitta ordentligt fastspända i en bakåtvänd bilbarnstol tills barnet når bilbarnstolstillverkarens vikt- eller längdgräns för sätet.

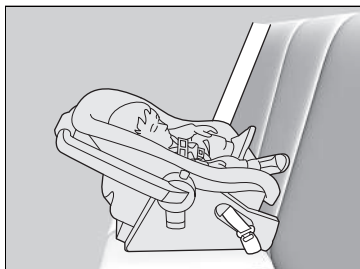

■ Placering av en bakåtvänd bilbarnstol

Bilbarnstolar måste placeras och säkras i baksätet.

- Vi rekommenderar att du monterar bilbarnstolen direkt bakom främre passagerarsätet, flyttar sätet så långt framåt som krävs och lämnar det tomt.
- Kontrollera att det inte finns kontakt mellan bilbarnstolen och sätet framför den. Du kan även skaffa en mindre, bakåtvänd bilbarnstol om sådan finns.

☒ Skydda spädbarn

⚠ VARNING

Det kan inträffa allvarliga olyckor eller dödsfall om det sitter ett barn i en bakåtvänd barnstol i det främre passagerarsätet och krockkudden löser ut.

Bakåtvända bilbarnstolar ska alltid användas i baksätet, inte i framsätet.

Rätt monterad kan en bakåtvänd bilbarnstol hindra föraren eller passageraren fram från att skjuta tillbaka sätet så långt det går eller låsa ryggstödet i önskad lutning.

☒ Skydda spädbarn

Många experter rekommenderar en bakåtvänd bilbarnstol för barn på upp till två års ålder om barnets längd och vikt är lämpliga för en bakåtvänd bilbarnstol.

Bakåtvända bilbarnstolar ska aldrig monteras framåtvända.

Läs alltid bilbarnstolstillverkarens anvisningar noga före montering.

Om den främre passagerarkrockkudden löser ut kan den träffa barnstolen med stor kraft så att den rubbas eller stör systemet så att barnet skadas allvarligt.

Om en bakåtvänd bilbarnstol oundvikligen måste placeras i framsätet ska det främre passagerarsätets krockkuddesystem kopplas bort.

☒ **Avstängning av främre krockkudden på passagerarsidan** S. 67

■ Skydda små barn

Om barnet har överskridit vikt- och längdbegränsningarna för en bakåtvänd bilbarnstol ska barnet sitta korrekt fastspänt i en ordentligt förankrad framåtvänd bilbarnstol tills det överskrider vikt- och höjdbegränsningarna för den framåtvända bilbarnstolen.



■ Placering av en framåtvänd bilbarnstol

Framåtvända bilbarnstolar bör alltid placeras i baksätet.

Det är riskabelt att placera en framåtvänd bilbarnstol i framsätet. Baksätet är den säkraste platsen för ett barn.

► Skydda små barn

⚠ VARNING

Det kan inträffa allvarliga olyckor eller dödsfall om det sitter ett barn i en framåtvänd barnstol i framsätet och krockkudden löser ut.

Om du måste placera en framåtvänd barnstol fram, flytta sätet så långt bakåt det går och spänn fast barnet ordentligt.

Håll dig uppdaterad och följ gällande lagar och förordningar i fråga om bilbarnstolar i det land där du ska köra och följ alltid bilbarnstolstillverkarens anvisningar.

■ Välja bilbarnstol

Vissa bilbarnstolar har nedre förankringspunkter. En del modeller har en styv anslutning, andra en böjlig. Båda är lika enkla att använda. Vissa befintliga och tidigare bilbarnstolsmodeller kan endast installeras med hjälp av säkerhetsbältet. Oavsett vilken typ du använder ska du alltid följa bilbarnstolstillverkarens anvisningar för användning och skötsel inklusive rekommenderad övre åldersgräns samt anvisningarna i denna handbok. Korrekt montering är avgörande för att barnet ska ha maximalt skydd.

Modellen med böjlig koppling är eventuellt inte tillgänglig i ditt land.

På säten och fordon som inte är utrustade med nedre förankringspunkter ska bilbarnstolen för ökad säkerhet monteras med hjälp av säkerhetsbältet och en övre fästrem. Anledningen till detta är att alla bilbarnstolar måste säkras med ett säkerhetsbälte när det nedre förankringssystemet inte används. Det kan dessutom hända att bilbarnstolstillverkaren råder att använda säkerhetsbältet för att fästa en ISOFIX-bilbarnstol när barnet når en viss vikt. Se bruksanvisningen till bilbarnstolen för korrekt monteringsanvisningar.

■ Viktiga saker att tänka på när du väljer bilbarnstol

Kontrollera att bilbarnstolen uppfyller följande tre kriterier:

- Bilbarnstolen är av rätt typ och storlek för barnet.
- Bilbarnstolen är av rätt typ för det säte där den ska placeras.
- Bilbarnstolen uppfyller gällande säkerhetsstandarder. Vi rekommenderar en bilbarnstol som uppfyller FN-förordning 44 eller 129, eller bestämmelserna i berörda länder. Leta efter märkningen för produktgodkännandet på systemet och tillverkarens intyg om överensstämmelse på kartongen.

☒ Välja bilbarnstol

Det är lätt att montera en bilbarnstol med nedre förankringspunkt.

Bilbarnstolar med nedre förankringspunkter har utvecklats för att förenkla monteringen och minska risken för skador p.g.a. felaktigt monterade barnstolar.

■ Standarder för bilbarnstolar

Om en bilbarnstol (antingen en i-Size/ISOFIX-typ eller en som fästs med säkerhetsbälte) uppfyller de relevanta FN-förordningarna, förses den med en godkännandedekal enligt tabellen bredvid. Innan du köper eller använder en bilbarnstol, kontrollera godkännandedekalen och försäkra dig om att den är kompatibel med ditt fordon och passar för barnet, och att den uppfyller relevant FN-förordning.

► Välja bilbarnstol

Exempel på godkännandedekal för FN-förordning 44

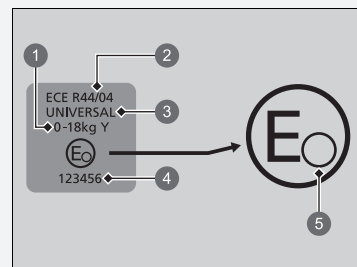

- 1 "Viktclass"
- 2 Förordningsnummer
- 3 Kategori
- 4 Godkännandennummer
- 5 Landskod

► Välja bilbarnstol

Exempel på godkännandedekal för FN-förordning 129

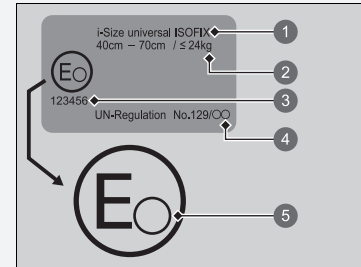

- ① Kategori
- ② Storleks- och viktindikering
- ③ Godkännandenummer
- ④ Förordningsnummer
- ⑤ Landskod

Platser för installation av bilbarnstol

Vänsterstyrd modell

Passagerarens krockkudde PÅ

Passagerarens krockkudde AV

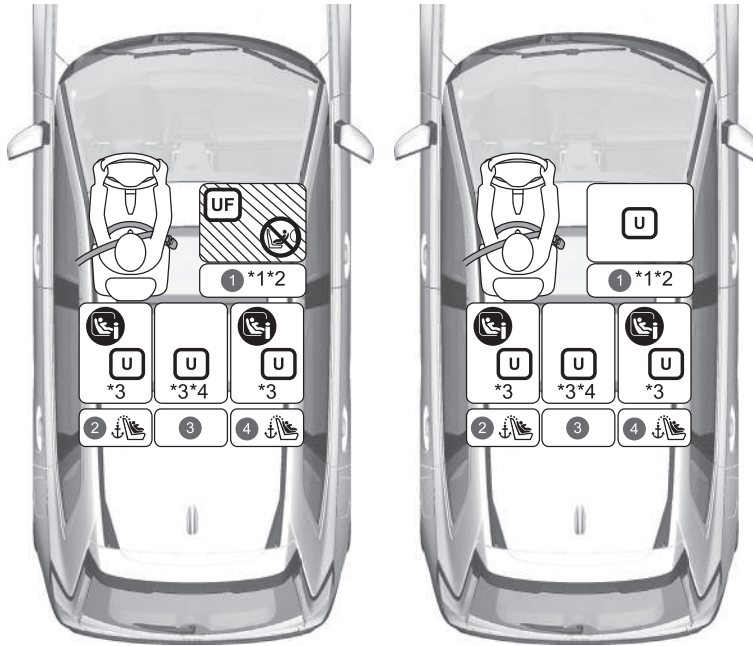

	Lämplig för universella bilbarnstolar som installeras med fordonets säkerhetsbälten.
	Lämplig för framåtvända universella bilbarnstolar som installeras med fordonets säkerhetsbälten.
	Lämplig för i-Size- och ISOFIX-bilbarnstolar.
	Endast lämplig för framåtvända bilbarnstolar.
	Använd aldrig en bakåtvänd bilbarnstol.
	Sittplats utrustad med övre förankringspunkter.

- *1: Flytta sätets skjutning till det bakersta läget.
- *2: För montering av typ med universell bältning justerar du sätesryggstödet till den främsta läspositionen.
- *3: Justera sätets skjutning i andra raden till det bakersta läget.
- *4: Om du fäster en bilbarnstol i det bakre mittsätet kan det göra att vänster säkerhetsbälte inte går att använda.
 - Om bilbarnstolen kommer i vägen för nackstödet och inte kan monteras på ett stabilt sätt, ska nackstödet höjas upp. Ta bort nackskyddet om det kan tas bort. Om störningar kan undvikas genom att höja nackskyddet behöver du inte ta bort det. Observera att nackstödet som har tagits bort ska förvaras i bagageutrymmet så att det inte kan lossa vid en plötslig inbromsning eller kollision.
Om du tar bort bilbarnstolen bör du sätta tillbaka nackstödet på det ursprungliga sätet och se till att det är låst.
Ta dock inte bort nackskyddet när du använder bälteskudden.
 - Om du inte kan fästa den framåtvända bilbarnstolen stabilt ska du justera ryggstödsvinkeln så att den är parallell med baksidan, men fortfarande framför säkerhetsbältets axelfäste.
 - Bilbarnstolar med stödben kan monteras på sittplatser där i-Size inte kan installeras.

Högerstyrd modell

Passagerarens krockkudde PÅ

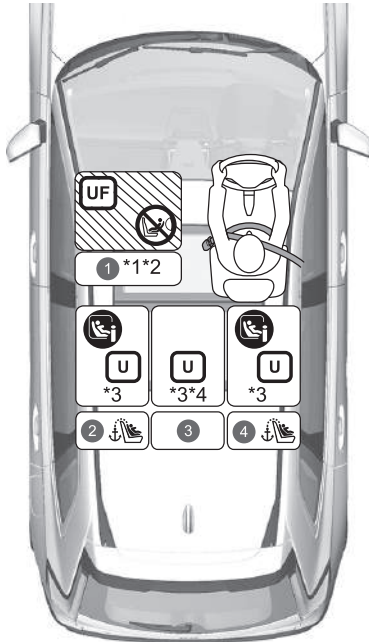

Passagerarens krockkudde AV

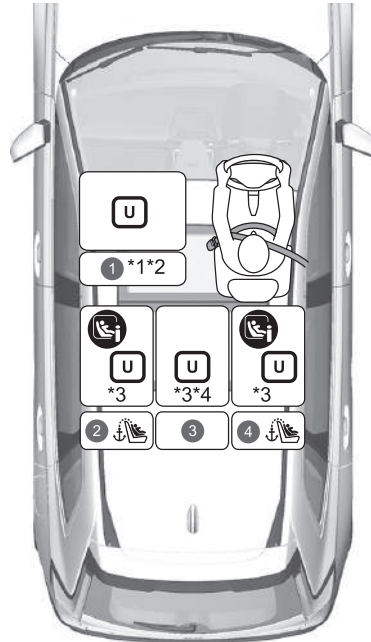

	Lämplig för universella bilbarnstolar som installeras med fordonets säkerhetsbälten.
	Lämplig för framåtvända universella bilbarnstolar som installeras med fordonets säkerhetsbälten.
	Lämplig för i-Size- och ISOFIX-bilbarnstolar.
	Endast lämplig för framåtvända bilbarnstolar.
	Använd aldrig en bakåtvänd bilbarnstol.
	Sittplats utrustad med övre förankringspunkter.

*1: Flytta sätets skjutning till det bakersta läget.

*2: För montering av typ med universell bältning justerar du sätesryggstödet till den främsta läspositionen.

*3: Justera sätets skjutning i andra raden till det bakersta läget.

*4: Om du fäster en bilbarnstol i det bakre mittsätet kan det göra att vänster säkerhetsbälte inte går att använda.

- Om bilbarnstolen kommer i vägen för nackstödet och inte kan monteras på ett stabilt sätt, ska nackstödet höjas upp. Ta bort nackskyddet om det kan tas bort. Om störningar kan undvikas genom att höja nackskyddet behöver du inte ta bort det. Observera att nackstödet som har tagits bort ska förvaras i bagageutrymmet så att det inte kan lossa vid en plötslig inbromsning eller kollision.

Om du tar bort bilbarnstolen bör du sätta tillbaka nackstödet på det ursprungliga sätet och se till att det är låst.

Ta dock inte bort nackskyddet när du använder bälteskudden.

- Om du inte kan fästa den framåtvända bilbarnstolen stabilt ska du justera ryggstödsvinkeln så att den är parallell med baksidan, men fortfarande framför säkerhetsbältets axelfäste.
- Bilbarnstolar med stöbben kan monteras på sittplatser där i-Size inte kan installeras.

Alla modeller

Detaljinformation för CRS-installation

	Sittplats och sittplatsnummer							
	Storleksgrupper Vikt Kroppsbyggnad		1		2	3	4	
			Passagerarsäte fram ^{*1}		Andra raden ^{*3}			
			Placering av ON/ OFF-brytare för främre passagerar- krockkudde		Vän- ster	Mitten ^{*4}	Höger	
ON ^{*5}	OFF							
Sittplats lämplig för universell med bälte (ja/nej)	Grupp 0	Upp till 10 kg	Nej	Ja ^{*2}	Ja	Ja	Ja	
	Grupp 0+	Upp till 13 kg						
	Grupp I	9–18 kg	Ja ^{*2}		Ja	Ja	Ja	
	Grupp II	15–25 kg						
	Grupp III	22–36 kg						
i-Size-sittplats (ja/nej)	≤ 150 cm		Nej	Nej	Ja	Nej	Ja	
Sittplatsen lämpar sig för rekommenderad äkta CRS ^{*6}	Se äkta CRS-lista		Ja	Ja	Ja	Ja	Ja	
Sittplats lämplig för sidofästanordning (L1/L2)	—		Nej	Nej	Nej	Nej	Nej	
Störst lämplig bakåtvänd fästanordning (R1/R2X/R2/R3)	Grupp 0	Upp till 10 kg	Nej	Nej	R3	Nej	R3	
	Grupp 0+	Upp till 13 kg						
	Grupp I	9–18 kg						
Störst lämplig framåtvänd fästanordning (F2X/F2/F3)	Grupp I	9–18 kg	Nej	Nej	F3	Nej	F3	
Störst lämplig fästanordning för bälteskudde (B2/B3)	≤ 150 cm		B3	B3	B3	B3	B3	

►► Platser för installation av bilbarnstol

När du köper en bilbarnstol, se till att kontrollera ISOFIX-storleksklassen eller fästanordningen för att kontrollera att stolen är kompatibel med fordonet.

Fästanordning (CRF)	Beskrivning
ISO/L1	Barnstol vänd mot vänster sida (babyskydd)
ISO/L2	Barnstol vänd mot höger sida (babyskydd)
ISO/R1	Bakåtvänd barnstol
ISO/R2X	Bakåtvända bilbarnstolar med reducerad storlek
ISO/R2	Bakåtvända bilbarnstolar med reducerad storlek
ISO/R3	Fullstora bakåtvända bilbarnstolar
ISO/F2X	Framåtvända bilbarnstolar med reducerad storlek
ISO/F2	Framåtvända bilbarnstolar med reducerad storlek
ISO/F3	Fullstora framåtvända bilbarnstolar
ISO/B2	Smal framåtriktad bälteskudde
ISO/B3	Fullstor framåtriktad bälteskudde

- *1: Flytta sätets skjutning till det bakersta läget.
- *2: För montering av typ med universell bältning justerar du sätesryggstödet till den främsta läspositionen.
- *3: Justera sätets skjutning i andra raden till det bakersta läget.
- *4: Om du fäster en bilbarnstol i det bakre mittsätet kan det göra att vänster säkerhetsbälte inte går att använda.
- *5: Endast framåtvända bilbarnstolar kan monteras när krockkudden vid det främre passagersätet är aktiverad.
- *6: De nämnda bilbarnstolarna (CRS) motsvarar Hondas rekommendationer vid datum för publicering. Tala med en auktoriserad återförsäljare för uppdaterad information om våra rekommenderade bilbarnstolar. Andra bilbarnstolar kan också vara lämpliga – kontakta bilbarnstolstillverkare för listor över rekommenderade fordon.
 - Om bilbarnstolen kommer i vägen för nackstödet och inte kan monteras på ett stabilt sätt, ska nackstödet höjas upp. Ta bort nackskyddet om det kan tas bort. Om störningar kan undvikas genom att höja nackskyddet behöver du inte ta bort det. Observera att nackstödet som har tagits bort ska förvaras i bagageutrymmet så att det inte kan lossa vid en plötslig inbromsning eller kollision.

Om du tar bort bilbarnstolen bör du sätta tillbaka nackstödet på det ursprungliga sätet och se till att det är låst.

Ta dock inte bort nackskyddet när du använder bälteskudden.
 - Om du inte kan fästa den framåtvända bilbarnstolen stabilt ska du justera ryggstödsvinkeln så att den är parallell med baksidan, men fortfarande framför säkerhetsbältets axelfäste.
 - Bilbarnstolar med stöbben kan monteras på sittplatser där i-Size inte kan installeras.

■ Europeisk CRS-lista

UN R129

Användningsområde	Bilbarnstol	Kategori
40 cm till 83 cm upp till 13 kg (nyfödd till 15 månader)	Honda baby safe	Universell bältning
	Honda baby safe ISOFIX	i-Size universal ISOFIX
76 cm till 105 cm 9 kg till 22 kg (15 månader till 4 år)	Honda ISOFIX	i-Size Universal ISOFIX
100 cm till 150 cm 15 kg till 36 kg (3,5 till 12 år)	Honda KIDFIX *1	i-Size-bälteskudde

*1: Flytta axelfästet till det högsta läget när bilbarnstolen är placerad på det yttre baksätet.

■ Montera en bilbarnstol med nedre förankringspunkter

Bilbarnstolar med nedre förankringspunkter kan monteras på de två ytterplatserna i baksätet. Bilbarnstolen fästs i de nedre förankringspunkterna med hjälp av antingen styva eller böjliga kopplingar (se bilderna).



1 Markeringar

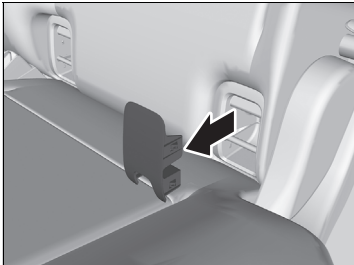

1. Leta upp de nedre förankringspunkterna under kåpan.
2. Flytta sätet till det bakersta läget.

3. Ta bort förankringskåporna med hjälp av markeringarna så att de nedre förankringspunkterna blir synliga.

☒ Montera en bilbarnstol med nedre förankringspunkter

⚠ VARNING

Fäst aldrig två bilbarnstolar i samma förankringspunkt. Vid en kollision kan det hända att en förankringspunkt inte är tillräckligt stark för att hålla två bilbarnstolar, som då kan gå sönder och orsaka allvarliga personskador eller dödsfall.

Vissa bilbarnstolar har styrningskåpor (extrautr.) för att undvika att skada sätesklädseln. Följ tillverkarens anvisningar om du använder styrningskåpor och fäst dem på de nedre förankringspunkterna såsom visas i figuren.

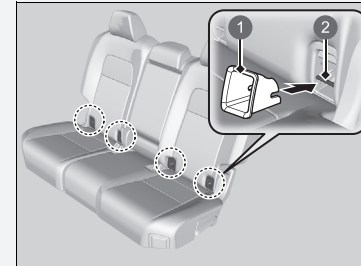

- 1 Styrningskåpa
- 2 Nedre förankringspunkt

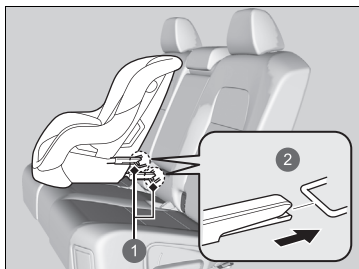

- 1 Nedre förankringspunkter
- 2 Styv koppling

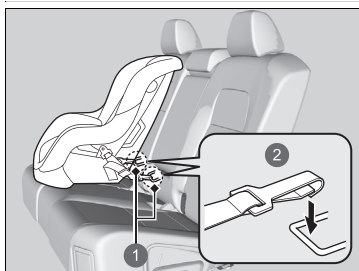

- 1 Nedre förankringspunkter
- 2 Böjlig koppling

4. Placera bilbarnstolen på sätet och koppla in barnstolen i de nedre förankringspunkterna i enlighet med anvisningarna som medföljer bilbarnstolen.

- Se till att de nedre förankringspunkterna inte hindras av säkerhetsbältet eller andra föremål när du monterar bilbarnstolen.

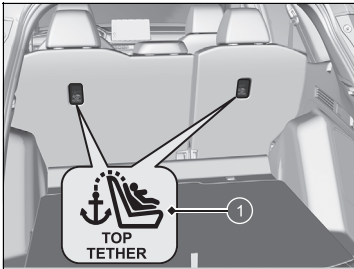

- 1 Symbol för övre förankringspunkter för fästrem

► Montera en bilbarnstol med nedre förankringspunkter

WARNING: Använd aldrig en krok som inte har en symbol för övre förankringspunkt när du förankrar en monterad bilbarnstol.

Vid användning av en bilbarnstol som monterats med hjälp av de nedre förankringspunkterna ska du för barnets säkerhet se till att barnstolen är ordentligt säkrad i fordonet. En bilbarnstol som inte är ordentligt säkrad kommer inte att ge ett fullgott skydd för barnet vid en kollision och kan skada barnet, föraren eller andra medpassagerare.

Modellen med böjlig koppling är eventuellt inte tillgänglig i ditt land.

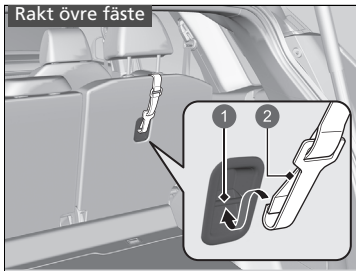

- 1 Förankring
- 2 Fästrem med krok

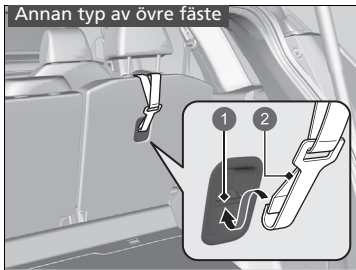

- 1 Förankring
- 2 Fästrem med krok

Bilbarnstol med fästrem

5. Hög nackstödet så långt det går.
 - Dra in insynsskyddet över bagageutrymmet.
 - **Insynsskydd över bagageutrymme**
S. 276
6. Dra remspännaren genom nackstödet ben.
Se till att remmen inte har snott sig.
7. Fäst remspännarkroken i förankringen.
8. Dra åt fästremmen enligt bilbarnstolstillverkarens anvisningar.
9. Se till att bilbarnstolen är ordentligt säkrad genom att rucka den fram och tillbaka och i sidled. Stolen ska endast röra sig minimalt.
10. Se till att alla oanvända säkerhetsbälten som ett barn kan nå är byglade i spännet.

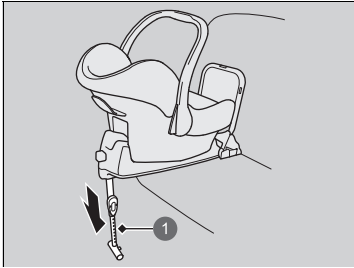

1 Stödben

Bilbarnstol med stödben

5. Dra ut stödbenet tills det har kontakt med golvet enligt bilbarnstolens tillverkare.
 - Bekräfta att stödbenet vilar på ett plant underlag. Om underlaget inte är plant ger stödbenet inte tillräckligt stöd. Om så är fallet, flytta sätet framåt eller bakåt så att stödbenet vilar på ett plant underlag.
 - Se till att stödbenet inte vilar på glidskenan eller skyddet.
 - Kontrollera att det inte finns kontakt mellan bilbarnstolen och sätet framför den.

■ Montera bilbarnstol med ett trepunktsbälte

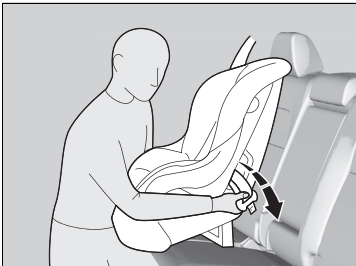

1. Flytta sätet till det bakersta läget.
2. Placera bilbarnstolen på sätet.
3. Dra säkerhetsbältet genom bilbarnstolen enligt tillverkarens anvisningar och sätt in låsbygeln i spännet.
 - För in låsbygeln helt tills det hörs ett klick.

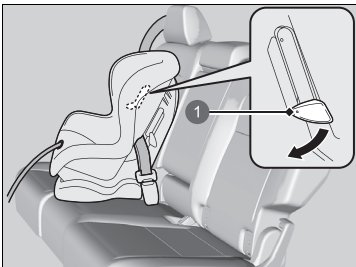

1 Flik

4. Tryck ner fliken. Dra axeldelen av bältet in i skåran på sidan av bilbarnstolen.
5. Fatta tag i axeldelen av bältet nära spännet och dra uppåt för att avlägsna eventuellt slack från höftdelen av bältet.
 - När du gör detta ska du placera din vikt på bilbarnstolen så att den trycks ner i sätet.
6. Placera bältet på rätt sätt och skjut upp fliken. Se till att bältet inte har snott sig.
 - När du trycker upp fliken måste du dra den övre axeldelen av säkerhetsbältet uppåt för att avlägsna eventuellt slack.

▣ Montera bilbarnstol med ett trepunktsbälte

En bilbarnstol som inte är ordentligt säkrad kommer inte att ge ett fullgott skydd för barnet vid en kollision och kan skada barnet, föraren eller andra medpassagerare.

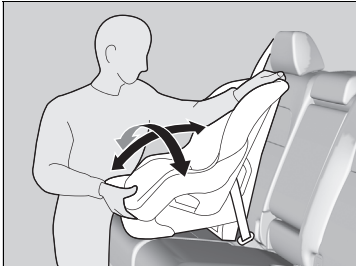

7. Se till att bilbarnstolen är ordentligt säkrad genom att rucka den fram och tillbaka och i sidled. Stolen ska endast röra sig minimalt.
8. Se till att alla oanvända säkerhetsbälten som ett barn kan nå är byglade i spännet.

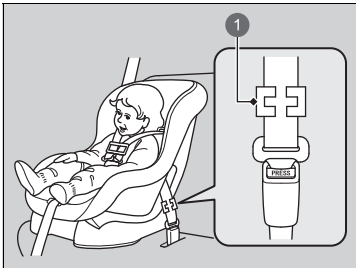

1 Låsklämma

Utom modeller för Europa

Montera en låsklämma på säkerhetsbältet om bilbarnstolen inte har någon mekanism för säkring av bältet.

När du har utfört steg 1–3 drar du axeldelen av bältet för att se till att det inte finns något slack i höftdelen.

4. Ta ett fast grepp om bältet nära låsbygeln. Kläm ihop båda delarna av bältet så att de inte glider igenom låsbygeln. Öppna säkerhetsbältet.
5. Montera låsklämman på det sätt som visas i figuren. Sätt låsklämman så nära låsbygeln som möjligt.
6. Sätt in låsbygeln i spännet. Gå till steg 7 och 8.

■ Ökad säkerhet med en fästrem

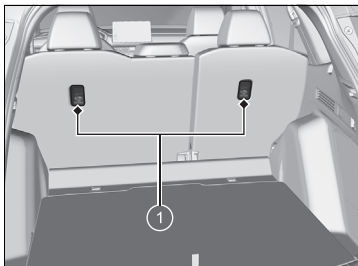

1 Förankringspunkter för fästrem

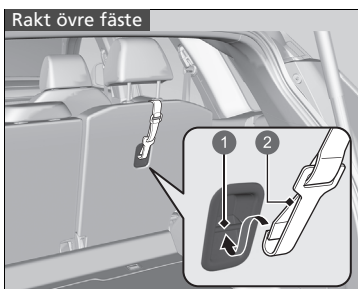

- 1 Förankring
- 2 Fästrem med krok

Det finns en förankringspunkt för fästrem bakom baksätets båda ytterplatser.

Om du har en bilbarnstol som har en medföljande fästrem men kan installeras med säkerhetsbälte, kan fästremmen användas för ökad säkerhet.

1. Hög nackstödet så långt det går.

► Dra in insynsskyddet över bagageutrymme.

☒ **Insynsskydd över bagageutrymme**

S. 276

2. Dra remspännaren genom nackstödet ben.

Se till att remmen inte har snott sig.

3. Fäst remspännarkroken i förankringen.

4. Dra åt fästremmen enligt bilbarnstolstillverkarens anvisningar.

☒ Ökad säkerhet med en fästrem

WARNING: Förankringar för bilbarnstolar är endast avsedda att motstå de belastningar som en korrekt monterad bilbarnstol utsätter dem för. De får under inga omständigheter användas för säkerhetsbälten för vuxna, selar eller för att fästa andra föremål eller annan utrustning i fordonet.

Använd alltid en fästrem för framåtvända bilbarnstolar vid användning av säkerhetsbälte eller nedre fästpunkter.

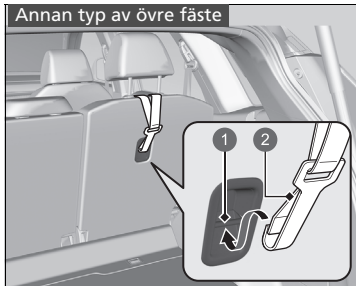

- 1 Förankring
- 2 Fästrem med krok

Säkerhet för större barn

■ Skydda större barn

Nedan följer anvisningar hur man kontrollerar att säkerhetsbältet passar, vilken typ av bälteskudde man ska välja och viktiga försiktighetsåtgärder för barn som måste sitta i framsätet.

■ Kontrollera att säkerhetsbältet passar

När barnet är för stort för en bilbarnstol ska barnet sitta i baksätet och använda det vanliga trepunktsbältet. Se till att barnet sitter upprätt och tillbakalutat innan du kontrollerar nedanstående punkter.



■ Checklista

- Kan barnet böja knäna bekvämt över säteskanten?
- Sitter bältets diagonaldel mellan barnets hals och arm, d.v.s. över axeln?
- Sitter höftdelen så lågt som möjligt, d.v.s. så att den vidrör lårbenen?
- Kan barnet sitta bekvämt så här under hela resan?

Om du kan svara ja på alla dessa frågor är barnet tillräckligt stort för att använda trepunktsbältet på rätt sätt. Om du svarar nej på någon eller några av frågorna behöver barnet fortfarande använda bälteskudde.

► Säkerhet för större barn

⚠ VARNING

Om man låter ett barn som är 12 år eller yngre sitta i framsätet kan det resultera i skador eller dödsfall om det främre passagerarsätets airbag skulle lösas ut.

Om ett större barn måste sitta i framsätet ska du flytta sätet så långt bak som möjligt, se till att barnet sitter upprätt och använder säkerhetsbältet på rätt sätt (använd bälteskudde vid behov).

Bälteskuddar



Om trepunktsbältet inte kan användas korrekt ska barnet sitta på en bälteskudde i baksätet. För barnets säkerhet ska du kontrollera att barnets bälteskudde uppfyller tillverkarens rekommendationer.

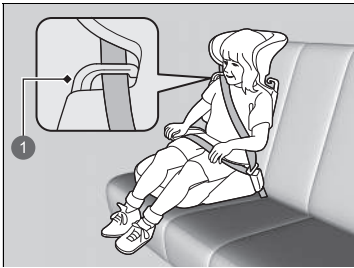

1 Styrning

För vissa bälteskuddar finns ryggstöd att tillgå. Montera ryggstödet på bälteskudden och justera det så att det passar fordonssätet i enlighet med kuddtillverkarens anvisningar. Se till så att säkerhetsbältet löper genom styrningen i axelhöjd på ryggstödet och att bältet inte ligger emot eller går över barnets hals.

▣ Bälteskuddar

Läs och följ alltid tillverkarens anvisningar vid montering och användning av en bälteskudde.

Det finns olika typer (höga och låga) av bälteskuddar. Välj en bälteskudde som gör att barnet kan använda bältet korrekt.

Vi rekommenderar en bälteskudde med ryggstöd eftersom det då är lättare att justera axelremmen.

■ Skydda större barn – slutkontroller

I bilens baksäte kan barn sitta fastspända på rätt sätt. Gör följande om du har flera barn i bilen och ett av dem måste sitta i framsätet:

- Se till att du har läst och helt förstått alla anvisningar och säkerhetsföreskrifter i denna handbok.
- Skjut det främre passagerarsätet så långt bak som möjligt.
- Se till att barnet sitter upprätt och tillbakalutat i sätet.
- Kontrollera att säkerhetsbältet ligger rätt så att barnet sitter säkert i sätet.

■ Tillsyn av barn i bilen

Det är viktigt att hålla ett öga på barn i bilen. Även äldre, mer mogna barn behöver ibland bli påmind om att de ska spänna fast säkerhetsbältet och sitta ordentligt.

Kolmonoxid

Avgaserna från detta fordon innehåller kolmonoxid, en färg- och luktlös gas som är ytterst giftig. Vid korrekt underhåll kommer kolmonoxid inte att tränga in i kupén.

■ Kontrollera om avgassystemet läcker under följande omständigheter:

- Om avgassystemet låter konstigt.
- Om du misstänker att avgassystemet kan ha skadats.
- När bilen hissas upp för oljebyte.

Om du kör med bakluckan öppen finns det risk för att luftströmmen suger in farliga avgaser i kupén. Om du måste köra med bagageluckan öppen ska du även veva ner alla fönster och ställa in klimatanläggningen enligt nedan.

1. Välj läget för friskluft.
2. Välj läget .
3. Ställ in fläkten på högsta hastigheten.
4. Ställ in temperaturreglaget på en behaglig nivå.

Justera klimatanläggningen på samma sätt som om du stod parkerad med motorn igång.

ⓘ Kolmonoxid

VARNING

Kolmonoxid är en giftig gas. Vid inandning kan den leda till medvetslöshet och i värsta fall döden.

Undvik slutna utrymmen eller aktiviteter där du kan utsättas för kolmonoxid.

Ett slutet utrymme, t.ex. ett garage, kan snabbt fyllas med kolmonoxid.

Låt inte motorn gå med garageporten stängd. Även när garageporten är öppen ska du köra ut med detsamma efter att du startat motorn.

Dekalernas placering

Dessa dekaler sitter på de platser som anges i figuren nedan. De varnar för potentiella risker som kan leda till allvarliga personskador eller dödsfall. Läs dekalerna noga.

Kontakta en återförsäljare för att få en utbytesdekal om den har lossnat eller är svårsläsig.

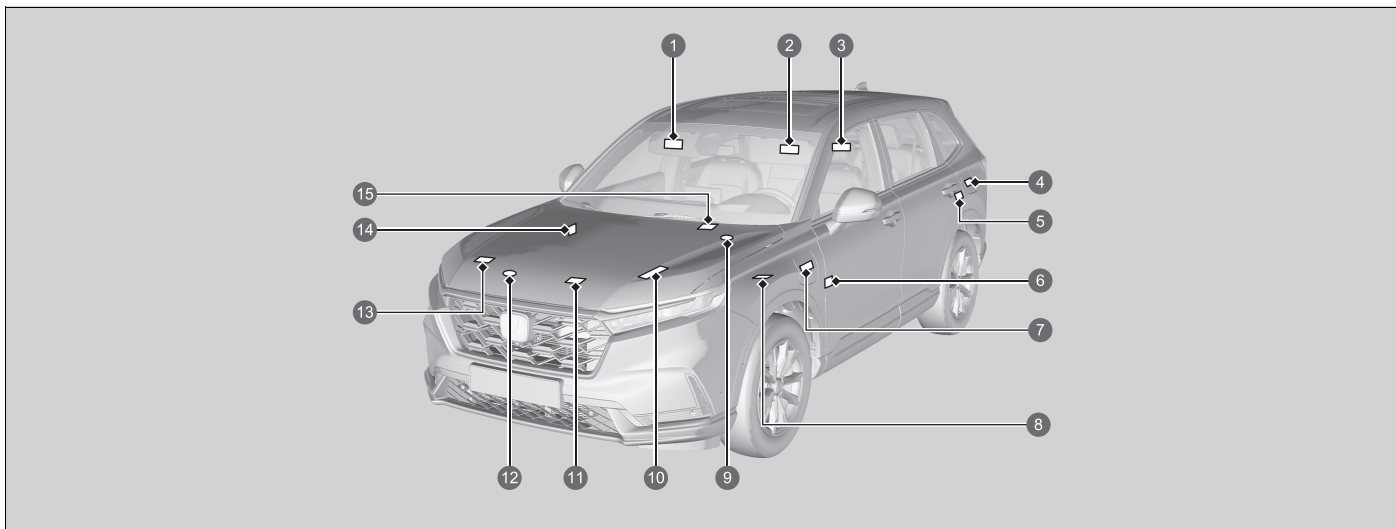

- 1 Skydda barn i bilen (vänsterstyrning) ➤ S. 85
- 2 Skydda barn i bilen (högerstyrning) ➤ S. 85
- 3 Bakre nackstöd ➤ S. 262
- 4 Bränsle ➤ S. 652
- 5 Manöverdonslock
- 6 Dekal för avstängt främre krockkuddesystem på passagerarsidan (högerstyrd modell) ➤ S. 69
- 7 Laddningslucka

- 8 Högspänningsbatterisystem
- 9 Lock till växelriktarens reservtank för kylvätska
- 10 12-volts batteri ➤ S. 715
- 11 Luftkonditionerare ➤ S. 718
- 12 Kylarlock ➤ S. 693
- 13 Batteriinformation
- 14 Dekal för avstängt främre krockkuddesystem på passagerarsidan (vänsterstyrd modell) ➤ S. 69
- 15 Trådlös laddare ➤ S. 279

Instrumentpanel

I det här kapitlet beskrivs de knappar, indikatorer och mätare som används under körning.





























Indikatorer	118
Varnings- och informationsmeddelanden på displayen med förarinformation	140
Mätare och displayer	
Mätare	159
Display med förarinformation, vänster sida	163
Display med förarinformation, höger sida...	166
Head-up-display	184

Indikatorerna tänds/blinkar beroende på fordonets status. Meddelanden kan visas samtidigt på displayen med förarinformation. Vidta de åtgärder som beskrivs i meddelandet, till exempel kontakta en återförsäljare.

Visa meddelanden genom att ställa in **Varningsmeddelande** på ON via ljud-/informationsskärmen.

Du kan även ändra meddelandespråk.

➤ **Anpassade funktioner** S. 362

 *1	Indikator för parkeringsbroms och bromssystem (röd)	→S. 120	 *1	Indikator för kraftsystem	→S. 124	 *1	Indikator för stabiliseringssystem (VSA)	→S. 126
 *1	Indikator för parkeringsbroms och bromssystem (gul)	→S. 122		Redoindikator	→S. 124		Indikator för stabiliseringssystem (VSA) OFF	→S. 126
 *1	Indikator för automatiskt bromshållningssystem	→S. 122	 *1	EV-indikator	→S. 124	 *1	Indikator för lågt däcktryck/däcktrycksvarningssystem	→S. 127
 *1	Indikator för automatisk bromshållning	→S. 122		Indikator för bältespåminnare	→S. 124		Blinkers och varningsblinkers	→S. 128
 *1	Felindikatorlampa	→S. 123		Indikator för låg bränslenivå (gul)	→S. 125		Indikator för tänd belysning	→S. 128
 *1	Indikator för 12 V-batteriets laddningssystem	→S. 123	 *1	Indikator för låsningsfria bromsar (ABS)	→S. 125		Helljusindikator	→S. 128
	Växellägesindikator	→S. 123	 *1	Indikator för SRS-system (krockkudrar)	→S. 125	 *1	Indikator för adaptivt helljus	→S. 128
	Indikator för transmissionssystem	→S. 123	 *1	ON/OFF-indikatorer för främre krockkudde på passagerarsidan	→S. 125		Indikator för bakre dimljus	→S. 128
	Indikator för paddelväljare för fartminskning	→S. 124	 *1	Indikator för elektrisk servostyrning (EPS-system)	→S. 126			

*1: När du ställer in effektläget på ON tänds dessa indikatorer för att visa att systemkontroller utförs. De släcks några sekunder senare eller efter att kraftsystemet har startats. Om en indikator inte tänds eller släcks kan det vara fel på motsvarande system. Lös problemet genom att följa instruktionerna i instruktionsboken.

	ECON -lägesindikator	→S. 130
	SPORT -lägesindikator	→S. 130
	NORMAL -lägesindikator	→S. 130
	SNÖ -lägesindikator	→S. 130
	Indikator för läget BOGSERING	→S. 130
	Indikator för läget AUTO	→S. 131
	EV -lägesindikator	→S. 131
	Indikator för läget SAVE	→S. 131
	Indikator för läget CHARGE	→S. 131
	^{*1} Indikator för kontrollsystem vid nedförsbacke (vit/grön)	→S. 131
	Indikator för systemmeddelande	→S. 132
	Indikator för parkeringssensor	→S. 132
	Avståndsindikator för adaptiv farthållare (ACC) med funktion för efterföljande fordon vid låg hastighet (LSF)	→S. 133

	Indikator för justerbar hastighetsbegränsare (vit/grön)	→S. 133
	Intelligent hastighetsbegränsare (vit/grön)	→S. 133
	Indikator för startspärrsystem	→S. 129
	Indikator för säkerhetssystemets larm	→S. 129
	^{*1} Indikator för adaptiv farthållare (ACC) med funktion för efterföljande fordon vid låg hastighet (gul)	→S. 132
	Indikator för adaptiv farthållare (ACC) med funktion för efterföljande fordon vid låg hastighet (vit/grön)	→S. 133
	Indikator för adaptiv farthållare (ACC) med funktion för efterföljande fordon vid låg hastighet (vit/grön)	→S. 133
	^{*1} Indikator för körfältsassistans (LKAS) (gul)	→S. 134
	Indikator för körfältsassistans (LKAS) (vit/grön)	→S. 134



	Indikator för aktiv körfältsbytesassistans (gul)	→S. 134
	Indikator för aktiv körfältsbytesassistans (vit/grön)	→S. 134
	^{*1} Indikator för kollisionminimerande bromssystem (CMBS) (gul)	→S. 135
	Indikator för kollisionminimerande bromssystem (CMBS) (grå)	→S. 135
	^{*1} Indikator för avkörningsvarnare (gul)	→S. 135
	Indikator för avkörningsvarnare (grå)	→S. 135
	Indikator för automatisk avstängning av avkörningsvarnar-/styrhjälpssystem	→S. 135
	^{*1} Indikator för säkerhetsassistans (gul)	→S. 136
	Indikator för säkerhetsassistans (grön/grå)	→S. 139

*1: När du ställer in effektläget på ON tänds dessa indikatorer för att visa att systemkontroller utförs. De släcks några sekunder senare eller efter att kraftsystemet har startats. Om en indikator inte tänds eller släcks kan det vara fel på motsvarande system. Lös problemet genom att följa instruktionerna i instruktionsboken.





Indikator	Namn	Tänd/blinkande	Förklaring
 (Röd)	Indikator för parkeringsbroms och bromssystem (röd)	<ul style="list-style-type: none"> Tänds när man aktiverar parkeringsbromsen och släcks när man lossar den. 	<ul style="list-style-type: none"> Summern ljuder och lampan tänds om du kör och parkeringsbromsen är aktiverad. Är tänd i ungefär 30 sekunder när du aktiverar den elektriska parkeringsbromsen medan effektläget är i läge ACCESSORY eller VEHICLE OFF och släcks sedan. Fortsätter att lysa i ungefär 30 sekunder när du ställer effektläget på VEHICLE OFF medan den elektriska parkeringsbromsen är aktiverad och släcks sedan.
		<ul style="list-style-type: none"> Tänds när bromsvätskenivån är låg. 	<ul style="list-style-type: none"> Åtgärd om den tänds under körning – kontrollera att du har lossat parkeringsbromsen. Stanna på en säker plats och kontrollera bromsvätskenivån. ➤ Åtgärd när indikatorn tänds under färd S. 755



Indikator	Namn	Tänd/blinkande	Förklaring
 <p>(Röd)</p>	<p>Indikator för parkeringsbroms och bromssystem (röd)</p>	<ul style="list-style-type: none"> • Tänds om ett fel på bromssystemet uppstår. 	<ul style="list-style-type: none"> • Tänds tillsammans med indikatorn för parkeringsbroms och bromssystem (gul) – stanna omedelbart på en säker plats. Kontakta en återförsäljare för reparation. Bromspedalen blir svårare att använda. Tryck ner pedalen hårdare än du normalt gör. <ul style="list-style-type: none"> ☒ Om bromssystemindikatorn (röd) tänds eller blinkar samtidigt som bromssystemindikatorn (gul) tänds S. 757 • Tänds tillsammans med indikatorn för ABS – låt din återförsäljare kontrollera fordonet. <ul style="list-style-type: none"> ☒ Om bromssystemindikatorn (röd) tänds eller blinkar S. 755 • Blinkar och indikatorn för parkeringsbroms och bromssystem (gul) tänds samtidigt – det finns ett problem med det elektriska parkeringsbromssystemet. Parkeringsbromsen kan inte aktiveras. Undvik att använda parkeringsbromsen och låt fordonet kontrolleras av en återförsäljare omedelbart. <ul style="list-style-type: none"> ☒ Om bromssystemindikatorn (röd) tänds eller blinkar samtidigt som bromssystemindikatorn (gul) tänds S. 757

Indikator	Namn	Tänd/blinkande	Förklaring
 (Gul)	Indikator för parkeringsbroms och bromssystem (gul)	<ul style="list-style-type: none"> Tänds om det finns ett problem med ett system som har att göra med bromsning annat än det konventionella bromssystemet. 	<ul style="list-style-type: none"> Åtgärd om den tänds under körning – undvik höga hastigheter och plötslig inbromsning. Kör omedelbart därefter till en återförsäljare med fordonet.
		<ul style="list-style-type: none"> Tänds om ett problem uppstått med det elektriska parkeringsbromssystemet och/eller den automatiska bromstryckfunktionen. 	<ul style="list-style-type: none"> Lyser hela tiden – undvik att använda parkeringsbromsen och låt fordonet kontrolleras av en återförsäljare omedelbart.
		<ul style="list-style-type: none"> Tänds om ett fel uppstår i radarsensorn. Indikatorn kan tändas tillfälligt när maximal tillåten vikt överskrids. 	<ul style="list-style-type: none"> Se till att den totala lasten är inom maximal tillåten vikt. <ul style="list-style-type: none"> ➤ Lastbegränsningar S. 419 Lyser hela tiden – låt din återförsäljare kontrollera fordonet.
		<ul style="list-style-type: none"> Tänds om bromssystemet inaktiveras tillfälligt efter att 12 V-batteriet har kopplats ur och sedan anslutits igen. 	<ul style="list-style-type: none"> Kör en kort sträcka i mer än 20 km/h. Indikatorn ska då slockna. Om inte, låt en återförsäljare kontrollera fordonet.
	Indikator för automatiskt bromshållningssystem	<ul style="list-style-type: none"> Tänds när det automatiska bromshållningssystemet är på. 	<ul style="list-style-type: none"> ➤ Automatisk bromshållning S. 595
	Indikator för automatisk bromshållning	<ul style="list-style-type: none"> Tänds när det automatiska bromshållningssystemet är aktiverat. 	<ul style="list-style-type: none"> ➤ Automatisk bromshållning S. 595





Indikator	Namn	Tänd/blinkande	Förklaring
	Felindikatorlampa	<ul style="list-style-type: none"> • Tänds om det uppstår problem med avgasreningssystemet eller det elektriska fordonssystemet. • Blinkar om feltändning i motorns cylindrar detekteras. 	<ul style="list-style-type: none"> ☒ Om felindikatorlampan tänds eller blinkar S. 754
	Indikator för 12 V-batteriets laddningssystem	<ul style="list-style-type: none"> • Tänds om ett fel på laddningssystemet uppstår. 	<ul style="list-style-type: none"> • Stanna på en säker plats och kontakta omedelbart återförsäljaren. <ul style="list-style-type: none"> ☒ Kontrollera 12 V-batteriet S. 710 ☒ Om 12 V-batteriets indikator för laddningssystem tänds S. 753
	Växellägesindikator	<ul style="list-style-type: none"> • Anger aktuellt växelläge. 	<ul style="list-style-type: none"> ☒ Växla S. 434
	Indikator för transmissionssystem	<ul style="list-style-type: none"> • Blinkar om ett problem uppstår i transmissionen. • Blinkar om du inte kan välja P på grund av ett fel i transmissionssystemet. 	<ul style="list-style-type: none"> • Låt snarast en återförsäljare kontrollera fordonet. • Kör inte. visas på displayen med förarinformation – stanna omedelbart på en säker plats och kontakta återförsäljaren. • Aktivera parkeringsbromsen när du parkerat. • Låt snarast en återförsäljare kontrollera fordonet.

Indikator	Namn	Tänd/blinkande	Förklaring
	Indikator för paddelväljare för fartminskning	<ul style="list-style-type: none"> Tänds när du drar i paddelväljaren. Blinkar när fartminskning inte inträffar när du drar i paddelväljaren. Aktiveras i M när SPORT-läget har valts eller när växeln är i läge [B] och paddelväljaren har dragits ut. 	<p>➤ Paddelväljare för fartminskning S. 440</p>
	Indikator för kraftsystem	<ul style="list-style-type: none"> Tänds om ett fel uppstår i det elektriska fordonssystemet eller laddningssystemet. 	<ul style="list-style-type: none"> Lyser hela tiden – låt din återförsäljare omedelbart kontrollera fordonet. Kör inte visas på displayen med förarinformation – stanna omedelbart på en säker plats och kontakta en återförsäljare.
	Redoindikator	<ul style="list-style-type: none"> Tänds när fordonet är redo att köra. 	<p>➤ Slå på strömmen S. 428</p>
	EV-indikator	<ul style="list-style-type: none"> Tänds när fordonet förflyttas av elmotorn, och bensinmotorn inte är igång. 	—
	Indikator för bältespåminnare	<ul style="list-style-type: none"> Tänds om du inte har spänt fast säkerhetsbältet när du ställer effektläget på ON. Om passageraren i framsätet inte spänt fast bältet tänds lampan efter några sekunder. Tänds en stund när säkerhetsbältet i baksätet öppnas medan effektläget har satts i läget ON. Blinkar under körning om du eller passageraren inte har spänt fast säkerhetsbältet. Ljudsignalen hörs och indikatorn blinkar med jämna mellanrum. 	<ul style="list-style-type: none"> Summern tystnar och indikatorn slocknar när du och passageraren spänt fast säkerhetsbältet. Fortsätter lysa efter det att du eller passagerarna har spänt fast säkerhetsbältet – ett avkänningsfel kan ha uppstått i sensorn. Låt din återförsäljare kontrollera fordonet. <p>➤ Bältespåminnare S. 51</p>

Indikator	Namn	Tänd/blinkande	Förklaring
	Indikator för låg bränslenivå (gul)	<ul style="list-style-type: none"> • Tänds när bränslenivån börjar bli låg (cirka 7,0 liter kvar). • Blinkar om ett fel på bränslemätaren har uppstått. 	<ul style="list-style-type: none"> • Tanka fordonet snarast. • Låt din återförsäljare kontrollera fordonet.
	Indikator för låsningsfria bromsar (ABS)	<ul style="list-style-type: none"> • Tänds om ett fel på ABS-systemet uppstår. 	<ul style="list-style-type: none"> • Lyser hela tiden – låt din återförsäljare kontrollera fordonet. När indikatorn lyser fungerar bromsarna fortfarande, men är inte låsningsfria. ☒ Låsningsfritt bromssystem (ABS) S. 598
	Indikator för SRS-system (krockkuddar)	<ul style="list-style-type: none"> • Tänds om ett problem uppstår på något av följande: <ul style="list-style-type: none"> - SRS-system - Sidokrockkuddar - Sidokrockgardiner - Bältessträckarna. 	<ul style="list-style-type: none"> • Lyser hela tiden – låt din återförsäljare kontrollera fordonet.
	ON/OFF-indikatorer för främre krockkudde på passagerarsidan	<ul style="list-style-type: none"> • När den främre krockkudden på passagerarsidan är aktiv: ON-indikatorn tänds och förblir tänd i ca 60 sekunder. När den främre krockkudden på passagerarsidan är inaktiv: OFF-indikatorn tänds och förblir tänd. Detta är en påminnelse om att det främre passagerarsätets krockkudde är bortkopplad. 	<ul style="list-style-type: none"> • ☒ Avstängning av främre krockkudden på passagerarsidan S. 67



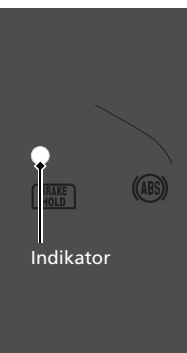
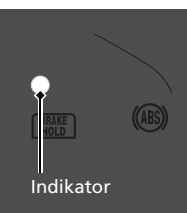

Indikator	Namn	Tänd/blinkande	Förklaring
	Indikator för elektrisk servostyrning (EPS-system)	<ul style="list-style-type: none"> Tänds om ett fel uppstår i EPS-systemet eller systemet för övervakning av förarens uppmärksamhet. 	<ul style="list-style-type: none"> Lyser hela tiden – låt din återförsäljare kontrollera fordonet. Kör inte. visas på displayen med förarinformation – stanna omedelbart på en säker plats och kontakta återförsäljaren. <ul style="list-style-type: none"> ☒ Om indikatorn för den elektriska servostyrningen (EPS) tänds S. 756
	Indikator för stabiliseringssystem (VSA)	<ul style="list-style-type: none"> Blinkar när VSA-systemet eller assistansen för släpvagnsstabilitet har aktiverats. Tänds om ett fel uppstår på VSA-systemet, hjälpsystemet för start i backe, aktiv väghållningsassistent eller släpvagnsstabiliseringssystemet. 	<p>—</p> <ul style="list-style-type: none"> Lyser hela tiden – låt din återförsäljare kontrollera fordonet. <ul style="list-style-type: none"> ☒ Stabiliseringssystem (VSA) S. 466 ☒ Hjälpsystemet för start i backe S. 430 ☒ Aktiv väghållningsassistent S. 468 ☒ Assistans för släpvagnsstabilitet S. 423 När Problem med dragstabiliseringssystem visas på displayen med förarinformation aktiveras inte VSA.
	Indikator för stabiliseringssystem (VSA) OFF	<ul style="list-style-type: none"> Tänds om VSA-systemet inaktiveras tillfälligt efter att 12 V-batteriet har kopplats ur och sedan anslutits igen. Tänds när du delvis inaktiverar VSA. 	<ul style="list-style-type: none"> ☒ VSA på/av S. 467

Indikator	Namn	Tänd/blinkande	Förklaring
	Indikator för lågt däcktryck/ däcktrycksvarningssystem	<ul style="list-style-type: none"> • Kan tändas en kort stund om effektläget ändras till ON och om bilen inte flyttas inom 45 sekunder som indikering av att initieringen ännu inte har slutförts. • Tänds och lyser med fast sken när: <ul style="list-style-type: none"> - Ett eller flera däcktryck bedöms vara anmärkningsvärt låga. - Systemet inte har initierats. 	<ul style="list-style-type: none"> • Åtgärd om den tänds under körning – stanna på ett säkert ställe, kontrollera ringtrycket i däcken och fyll på vid behov. • Fortsätter lysa efter det att däcken pumpats upp till rekommenderat ringtryck – Systemet behöver initieras. <ul style="list-style-type: none"> ▣ Kalibrering av däcktrycksvarningssystem S. 469
		<ul style="list-style-type: none"> • Blinkar i ungefär en minut och fortsätter därefter att lysa om det har uppstått ett problem med däcktrycksvarningssystemet. 	<ul style="list-style-type: none"> • Blinkar och fortsätter att lysa – låt din återförsäljare kontrollera fordonet.
		<ul style="list-style-type: none"> • Tänds om däcktrycksvarningssystemet inaktiveras tillfälligt efter att 12 V-batteriet har kopplats ur och sedan anslutits igen. 	<ul style="list-style-type: none"> • Kör en kort sträcka i mer än 20 km/h. Indikatorn ska då slockna. Om inte, låt en återförsäljare kontrollera fordonet.







Indikator	Namn	Tänd/blinkande	Förklaring
	Blinkers och varningsblinkers	<ul style="list-style-type: none"> • Blinkar när du använder blinkersspaken. • Blinkar samtidigt som alla blinkers när du trycker på knappen för varningsblinkers. 	<ul style="list-style-type: none"> • Blinkar inte eller blinkar snabbt – låt din återförsäljare kontrollera fordonet.
		<ul style="list-style-type: none"> • Blinkar samtidigt som alla blinkers när du trampar på bromspedalen under körning i hög hastighet. 	<ul style="list-style-type: none"> ➤ Nödbromsljus (ESS) S. 600
	Indikator för tänd belysning	<ul style="list-style-type: none"> • Tänds när parkeringsljus, baklyktor och annan yttre belysning är på. 	<ul style="list-style-type: none"> ➤ Belysning S. 232
	Helljusindikator	<ul style="list-style-type: none"> • Tänds när helljuset är på. • Tänds när den adaptiva strålkastaren är aktiv. 	<ul style="list-style-type: none"> ➤ Adaptiv strålkastare S. 240
	Indikator för adaptivt helljus	<ul style="list-style-type: none"> • Tänds när alla användningsförhållanden för adaptiv strålkastare uppfylls. 	<ul style="list-style-type: none"> ➤ Adaptiv strålkastare S. 240
	Indikator för bakre dimljus	<ul style="list-style-type: none"> • Tänds när det bakre dimljuset är tänt. 	<ul style="list-style-type: none"> ➤ Dimljus S. 236



Indikator	Namn	Tänd/blinkande	Förklaring
 <p>Indikator</p>	<p>Indikator för startspärrsystem</p>	<ul style="list-style-type: none"> • Blinkar om startspärrsystemet inte kan identifiera nyckelinformationen. 	<ul style="list-style-type: none"> • Blinkar – du kan inte starta kraftsystemet. Ställ in effektläget på VEHICLE OFF och välj sedan ON-läget igen. <ul style="list-style-type: none"> Högerstyrd modell Håll bromspedalen nedtryckt innan du ställer effektläget på ON. Alla modeller • Blinkar upprepade gånger – ett fel kan ha uppstått i systemet. Låt din återförsäljare kontrollera fordonet. • Försök inte ändra systemet eller lägga till enheter. Eftersom fel kan då uppstå.
 <p>Indikator</p>	<p>Indikator för säkerhetssystemets larm</p>	<ul style="list-style-type: none"> • Blinkar när säkerhetssystemets larm har ställts in. 	<p>➤ Säkerhetslarm S. 218</p>

Indikator	Namn	Tänd/blinkande	Förklaring
 ECON	ECON -lägesindikator	<ul style="list-style-type: none"> Tänds när du väljer körläget ECON. 	<ul style="list-style-type: none"> ➤ Körlägesomkopplare S. 445
SPORT	SPORT -lägesindikator	<ul style="list-style-type: none"> Tänds när du väljer körläget SPORT. 	<ul style="list-style-type: none"> Miljömätaren och mätarna på instrumentpanelen lyser rött så länge SPORT-läget är valt. ➤ Körlägesomkopplare S. 445
NORMAL	NORMAL -lägesindikator	<ul style="list-style-type: none"> Tänds när du väljer körläget NORMAL. 	<ul style="list-style-type: none"> ➤ Körlägesomkopplare S. 445
SNÖ	SNÖ -lägesindikator	<ul style="list-style-type: none"> Tänds när du väljer körläget SNÖ. 	<ul style="list-style-type: none"> ➤ Körlägesomkopplare S. 445
BOGSERING	Indikator för läget BOGSERING	<ul style="list-style-type: none"> Tänds när du väljer körläget BOGSERING. 	<ul style="list-style-type: none"> ➤ Körlägesomkopplare S. 445



Indikator	Namn	Tänd/blinkande	Förklaring
 AUTO	Indikator för läget AUTO	<ul style="list-style-type: none"> Tänds när du väljer läget AUTO. 	➤ e-knapp S. 19
 EV	EV-lägesindikator	<ul style="list-style-type: none"> Tänds när du väljer läget EV. 	➤ e-knapp S. 19
 SAVE	Indikator för läget SAVE	<ul style="list-style-type: none"> Tänds när du väljer läget SAVE. 	➤ e-knapp S. 19
 CHARGE	Indikator för läget CHARGE	<ul style="list-style-type: none"> Tänds när du väljer läget CHARGE. 	➤ e-knapp S. 19
	Indikator för kontrollsystem vid nedförsbacke (vit/grön)	<ul style="list-style-type: none"> Lyser vitt när kontrollsystemet vid nedförsbacke är på och klart att använda. Lyser grönt när kontrollsystemet vid nedförsbacke har aktiverats. 	➤ Kontrollsystem vid nedförsbacke S. 452

Indikator	Namn	Tänd/blinkande	Förklaring
	Indikator för systemmeddelande	<ul style="list-style-type: none"> Tänds samtidigt som en pipsignal ljuder när ett problem uppstår. Ett systemmeddelande visas på displayen med förarinformation. 	<ul style="list-style-type: none"> När indikatorn är tänd rullar du höger väljarratt för att se meddelandet igen. <ul style="list-style-type: none"> ► Ändra informationsvisning på displayen S. 166 Se information om indikatorerna i det här kapitlet när ett systemmeddelande visas på displayen med förarinformation. Vidta lämplig åtgärd för meddelandet. Displayen med förarinformation återgår inte till normal visning såvida inte varningen avbryts eller du rullar på den högra väljarratten.
	Indikator för parkeringssensor	<ul style="list-style-type: none"> Blinkar om det finns hinder kring sensorerna. 	<ul style="list-style-type: none"> ► Parkeringsensorsystem S. 603
	Indikator för adaptiv farthållare (ACC) med funktion för efterföljande fordon vid låg hastighet (gul)	<ul style="list-style-type: none"> Tänds när det har uppstått ett problem med den adaptiva farthållaren med funktion för efterföljande fordon vid låg hastighet (LSF). Indikatorn kan tändas tillfälligt när maximal tillåten vikt överskrids. ACC med efterföljande fordon vid låg hastighet har avbrutits automatiskt. Tänds om ACC med funktion för efterföljande fordon vid låg hastighet tillfälligt inaktiveras efter att 12 V-batteriet har kopplats ur och sedan anslutits igen. 	<ul style="list-style-type: none"> Åtgärd om den tänds under körning – låt din återförsäljare kontrollera fordonet. Se till att den totala lasten är inom maximal tillåten vikt. <ul style="list-style-type: none"> ► Lastbegränsningar S. 419 Lyser hela tiden – låt din återförsäljare kontrollera fordonet. Kör en kort sträcka i mer än 20 km/h. Indikatorn ska då slockna. Om inte, låt en återförsäljare kontrollera fordonet.

Indikator	Namn	Tänd/blinkande	Förklaring
	Indikator för adaptiv farthållare (ACC) med funktion för efterföljande fordon vid låg hastighet (vit/grön)	<ul style="list-style-type: none"> • Lyser vitt när du trycker på -knappen. Du kan växla mellan indikatorerna genom att trycka på -knappen. • Lyser grönt när systemet är aktiverat. 	<ul style="list-style-type: none"> ► Adaptiv farthållare (ACC) med efterföljande fordon vid låg hastighet (LSF) S. 525
	Indikator för justerbar hastighetsbegränsare (vit/grön)		<ul style="list-style-type: none"> ► Tillämpa trafikskyltsinformationen föreslagna hastighetsbegränsning S. 529
	Indikator för justerbar hastighetsbegränsare (vit/grön)		<ul style="list-style-type: none"> ► Justerbar hastighetsbegränsare S. 454
	Intelligent hastighetsbegränsare (vit/grön)		<ul style="list-style-type: none"> ► Intelligent hastighetsbegränsare S. 460
	Avståndsindikator för adaptiv farthållare (ACC) med funktion för efterföljande fordon vid låg hastighet (LSF)	<ul style="list-style-type: none"> • Tänds när indikatorn för den adaptiva farthållaren (ACC) med funktion för efterföljande fordon vid låg hastighet tänds. 	<ul style="list-style-type: none"> ► Ställa in eller ändra avstånd till framförvarade fordon S. 544

Indikator	Namn	Tänd/blinkande	Förklaring
	Indikator för körfältsassistans (LKAS) (gul)	<ul style="list-style-type: none"> Tänds om ett fel på LKAS-systemet uppstår. Indikatorn kan tändas tillfälligt när maximal tillåten vikt överskrids. 	<ul style="list-style-type: none"> Lyser hela tiden – låt din återförsäljare kontrollera fordonet. Se till att den totala lasten är inom maximal tillåten vikt. <ul style="list-style-type: none"> ► Lastbegränsningar S. 419 Lyser hela tiden – låt din återförsäljare kontrollera fordonet.
	Indikator för körfältsassistans (LKAS) (vit/grön)	<ul style="list-style-type: none"> Lyser vitt när du trycker på LKAS-knappen. Lyser grönt när LKAS är aktiverat. 	<ul style="list-style-type: none"> ► System för körfältsassistans (LKAS) S. 551
	Indikator för aktiv körfältsbytesassistans (gul)	<ul style="list-style-type: none"> Tänds om det uppstår problem med den aktiva körfältsbytesassistansen. Indikatorn kan tändas tillfälligt när maximal tillåten vikt överskrids. 	<ul style="list-style-type: none"> Lyser hela tiden – låt din återförsäljare kontrollera fordonet. Se till att den totala lasten är inom maximal tillåten vikt. <ul style="list-style-type: none"> ► Lastbegränsningar S. 419 Lyser hela tiden – låt din återförsäljare kontrollera fordonet.
	Indikator för aktiv körfältsbytesassistans (vit/grön)	<ul style="list-style-type: none"> Lyser vitt när den aktiva körfältsbytesassistansen är redo att användas. Lyser grönt när den aktiva körfältsbytesassistansen är aktiverad. 	<ul style="list-style-type: none"> ► Aktiv körfältsbytesassistans S. 572

Indikator	Namn	Tänd/blinkande	Förklaring
	Indikator för kollisionminimerande bromssystem (CMBS) (gul)	<ul style="list-style-type: none"> Tänds om det uppstår problem med CMBS eller om det inte kan användas tillfälligt på grund av problem som smuts på vindrutan nära kameran. 	<ul style="list-style-type: none"> Indikatorn för säkerhetsassistans (gul) tänds samtidigt. <ul style="list-style-type: none"> ► Indikator för säkerhetsassistans (gul) S. 137
	Indikator för kollisionminimerande bromssystem (CMBS) (grå)	<ul style="list-style-type: none"> Tänds när CMBS är avstängt. 	<ul style="list-style-type: none"> ► Säkerhetsassistans S. 179
	Indikator för avkörningsvarnare (gul)	<ul style="list-style-type: none"> Tänds om det uppstår problem med avkörningsvarnarsystemet eller om det inte kan användas tillfälligt på grund av problem som smuts på vindrutan nära kameran. 	<ul style="list-style-type: none"> Indikatorn för säkerhetsassistans (gul) tänds samtidigt. <ul style="list-style-type: none"> ► Indikator för säkerhetsassistans (gul) S. 137
	Indikator för avkörningsvarnare (grå)	<ul style="list-style-type: none"> Tänds när avkörningsvarnarsystemet är avstängt. 	<ul style="list-style-type: none"> ► Säkerhetsassistans S. 179
	Indikator för automatisk avstängning av avkörningsvarnar-/styrhjälpssystem	<ul style="list-style-type: none"> Tänds när avkörningsvarnarsystemet/styrhjälp stängs av automatiskt. 	<ul style="list-style-type: none"> ► Avkörningsförebyggande system S. 510

Indikator	Namn	Tänd/blinkande	Förklaring
	Indikator för säkerhetsassistans (gul)	<ul style="list-style-type: none"> Tänds om det uppstår problem med avkörningsvarnarsystemet, CMBS, bromskontroll vid låg hastighet, döda vinkeln-informationssystemet, kollisionvarning vid filbyte eller varningen för korsande trafik framifrån. 	<ul style="list-style-type: none"> Lyser hela tiden – låt din återförsäljare kontrollera fordonet.
		<ul style="list-style-type: none"> Tänds om ett fel uppstår i parkeringssensorn. 	<ul style="list-style-type: none"> Kontrollera om områdena kring sensorerna är täckta av lera, is, snö m.m. Om indikatorn är tänd fastän du har rengjort området ska du låta en återförsäljare kontrollera systemet.
		<ul style="list-style-type: none"> Indikatorn kan tändas tillfälligt när maximal tillåten vikt överskrids. 	<ul style="list-style-type: none"> Se till att den totala lasten är inom maximal tillåten vikt.  Lastbegränsningar S. 419 Lyser hela tiden – låt din återförsäljare kontrollera fordonet.
		<ul style="list-style-type: none"> Tänds om avkörningsvarnarsystemet, CMBS, bromskontroll vid låg hastighet, kollisionvarningen vid filbyte och varningen för korsande trafik framifrån avaktiveras tillfälligt efter att 12 V-batteriet har kopplats bort och sedan anslutits igen. 	<ul style="list-style-type: none"> Kör en kort sträcka i mer än 20 km/h. Indikatorn ska då slockna. Om inte, låt en återförsäljare kontrollera fordonet.

Indikator	Namn	Tänd/blinkande	Förklaring
	<p>Indikator för säkerhetsassistans (gul)</p>	<ul style="list-style-type: none"> • Tänds när avkörningsvarnarsystemet, CMBS, kollisionsvarningen vid filbyte eller varningen för korsande trafik framifrån stängs av automatiskt. 	<ul style="list-style-type: none"> • Indikatorn kan tändas tillfälligt om radarsensorn inte kan upptäcka några föremål vid passering genom ett slutet utrymme, till exempel en tunnel, eller om du kör på en öppen väg utan några strukturer i närheten. • Området runt radarsensorn är igensatt av smuts, lera, etc. Stanna fordonet på ett säkert ställe och torka av skräp med en mjuk trasa. Eller så är området runt radarsensorn blockerat eftersom du drar en släpvagn. Det kan ta en stund för den här indikatorn att slockna efter att radarsensorn har rengjorts, eller efter att släpvagnen har kopplats bort. • Låt en återförsäljare kontrollera fordonet om denna indikator inte slocknar efter att du har rengjort radarsensorn eller kopplat loss släpvagnen. <ul style="list-style-type: none"> ➤ Radarsensor S. 589 • Fortsätter lysa – temperaturen inuti kameran är för hög. Använd klimatanläggningen för att kyla ned kameran. Systemet aktiveras när temperaturen inne i kameran sänkts. <ul style="list-style-type: none"> ➤ Främre avkänningskamera S. 587

Indikator	Namn	Tänd/blinkande	Förklaring
	Indikator för säkerhetsassistans (gul)	<ul style="list-style-type: none"> Tänds när avkörningsvarnarsystemet, CMBS, kollisionvarningen vid filbyte eller varningen för korsande trafik framifrån stängs av automatiskt. Tänds när lera, snö eller is har ansamlats i närheten av sensorn i döda vinkeln-informationssystemet. Tänds när temperaturen är hög för sensorn i döda vinkeln-informationssystemet. Tänds när lera, snö eller is ansamlats omkring sonarsensorn. 	<ul style="list-style-type: none"> Fortsätter lysa – området runt kameran är igensatt av smuts, lera etc. Stanna fordonet på ett säkert ställe och torka av skräp med en mjuk trasa. Låt en återförsäljare kontrollera fordonet om indikatorn och meddelandet fortfarande visas även efter att du rengjort området runt kameran. <ul style="list-style-type: none"> 📖 Främre avkänningskamera s. 587 Den kan tändas när omgivningen är mörk, som vid körning i tunnlar eller på natten och i gryningen eller skymningen. Åtgärd om den tänds under körning – något stör eventuellt sensorn i döda vinkeln-informationssystemet. Kontrollera det omgivande området vid sensorn i döda vinkeln-informationssystemet och avlägsna eventuella hinder. <ul style="list-style-type: none"> Systemet återgår till det normala när temperaturen har svalnat. 📖 Döda vinkeln-informationssystem s. 471 Ta bort hindret i närheten av sonarsensorn. <ul style="list-style-type: none"> 📖 Bromskontroll vid låg hastighet s. 498

Indikator	Namn	Tänd/blinkande	Förklaring
	<p>Indikator för säkerhetsassistans (grön/grå)</p>	<ul style="list-style-type: none"> • Lyser grönt när avkörningsvarnarsystemet, CMBS, bromskontroll vid låg hastighet, döda vinkeln-informationssystemet, kollisionvarningen vid filbyte, varningen för korsande trafik framifrån och parkeringssensorsystemet är aktiverade. • Lyser grönt och grått när ett eller flera av systemen ovan är avstängda. • Lyser grått när alla ovanstående system är avstängda. 	<ul style="list-style-type: none"> ☒ Kollisionsminimerande bromssystem (CMBS) S. 484 ☒ Avkörningsförebyggande system S. 510 ☒ Bromskontroll vid låg hastighet S. 498 ☒ Parkeringssensorsystem S. 603 ☒ Döda vinkeln-informationssystem S. 471 ☒ Kollisionsvarning vid filbyte S. 518 ☒ Varning för korsande trafik framifrån S. 504

Varnings- och informationsmeddelanden på displayen med förarinformation

Varnings- och informationsmeddelanden visas endast på displayen med förarinformation.

Rulla höger väljarratt för att se meddelandet igen med systemmeddelandeindikatorn på.

■ Ikoner

Eftersom meddelanden inte visas på displayen med förarinformation när **Varningsmeddelande** är inställt på OFF kan du kontrollera meddelandena nedan. Vidta de åtgärder som beskrivs i meddelandet, till exempel kontakta en återförsäljare.

- **Röda ikoner** S. 141
- **Gula ikoner** S. 143
- **Gröna ikoner** S. 151
- **Övriga ikoner** S. 151





Visa meddelanden genom att ställa in **Varningsmeddelande** på ON via ljud-/informationsskärmen. Du kan även ändra meddelandespråk.



- **Anpassade funktioner** S. 362



■ Röda ikoner

Ikon	Meddelande
	<p>Kritiskt fel upptäcktes. Stanna på lämplig plats</p> <p>Styrhjälp reducerad. Stanna på lämplig plats.</p> <p>Bromsprestanda reducerad. Stanna på lämplig plats.</p>
	<p>Låg bromsvätskenivå. Kör inte. Kontrollera vätskenivå.</p>
	<p>Parkeringsbromsen är aktiverad</p> <p>Lossa parkeringsbromsen</p> <p>Kan inte ställa in farthållaren: Parkeringsbromsen är aktiverad</p> <p>Farthållaren avbruten: Parkeringsbromsen är aktiverad</p>
	<p>Problem med bromssystem. Bromsens prestanda kan ha minskats.</p>

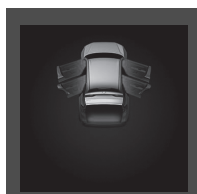
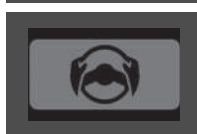

Ikon	Meddelande
	<p>Problem med bromssystem. Kör inte.</p>
	<p>Spänn fast säkerhetsbältet</p>
	<p>Spänn fast passagerarens säkerhetsbälte</p>
	<p>➤ Bältespåminnare S. 51</p>
	<p>Problem med laddningssystem för 12-voltsbatteri. Kör inte.</p>

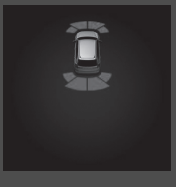
Ikon	Meddelande
	<p>Lågt motoroljetryck. Stäng av motorn. Kör inte.</p> <p>☒ Om varningen Lågt motoroljetryck visas s. 753</p>
	<p>Motorn är för varm. Kör inte. Låt motorn svalna.</p> <p>☒ Överhettning s. 751</p>
	<p>Problem med SRS-system</p>
	<p>Kontrollera baksäten</p>





Ikon	Meddelande
	<p>Öppen dörr</p>
	<p>Öppen baklucka</p>
	<p>Öppen dörr och baklucka</p>
	<p>Styrning krävs</p> <p>Filbyte</p>

Ikon	Meddelande
	<p>Problem med parkeringssensorsystemet</p> <p>Föremål närmar sig</p>
	<p>Termiskt problem med högspänningsbatteriet. Stanna på lämplig plats och stig ut ur fordonet.</p> <ul style="list-style-type: none"> ► Om varningen Termiskt problem med högspänningsbatteriet visas S. 759
	<p>Termiskt problem med högspänningsbatteriet. Aktivera parkeringsbromsen och stig sedan ut ur fordonet.</p> <ul style="list-style-type: none"> ► Om varningen Termiskt problem med högspänningsbatteriet visas S. 759
	<p>Termiskt problem med högspänningsbatteriet. Evakuera fordonet.</p> <ul style="list-style-type: none"> ► Om varningen Termiskt problem med högspänningsbatteriet visas S. 759

■ Gula ikoner



Ikon	Meddelande
	<p>Problem med motorsystem. Kraftkälla är inte tillgänglig. Fordonet stannar om</p>
	<p>Aktivera parkeringsbromsen för att hålla fordonet stilla</p>
	<ul style="list-style-type: none"> ► Adaptiv farthållare (ACC) med efterföljande fordon vid låg hastighet (LSF) S. 525 ► Kollisionsminimerande bromssystem (CMBS) S. 484 ► Bromskontroll vid låg hastighet S. 498
	<p>Styrning krävs</p>
	<p>Filbyte</p>
	<p>Körfältsbyte avbröts: Styrning krävs</p>

Ikon	Meddelande
	Låg utomhustemperatur. Vägbanan kan vara frusen.
	För låg temperatur för fordonsdrift
	Vänligen vänta medan fordonet värms upp
	➤ Hastighetslarm S. 174





Ikon	Meddelande
	Problem med utsläppssystem. Effekten kan reduceras.
	Problem med utsläppssystem. Undvik kraftig acceleration och hög hastighet.
	Problem med utsläppssystem. Kör inte.
	Problem med motorkylsystem. Effekten kan reduceras.
	Problem med bränslemätarsystem. Fel nivå.
	Låg bränslenivå
	Tanklocket är öppet







Ikon	Meddelande
	Problem med växellådesystem. Prestanda kan försämrans.
	Problem med växellådesystem. Dra åt parkeringsbromsen vid parkering.
	Problem med växellådesystem. Kör inte.
	Problem med växellådesystem. P-läget inte tillgängligt.
	Välj P-läget för att parkera
	Neutral-håll-läge ON. Växla till P när du är klar.

Ikon	Meddelande
	Problem med ABS-systemet. Bromsens prestanda kan ha minskats.
	Problem med bromssystem. Bromsens prestanda kan ha minskats.
	Problem med bromssystem. Trampa inte på broms + gas samtidigt.
	Problem med bromssystem. Bromsens prestanda kan ha minskats.
	Problem med bromssystem. Bromsens prestanda kan ha minskats.
	Minskad bromskraft. Undvik kraftig fartminskning och hög hastighet. ► Om varningen Minskad bromskraft. visas S. 754

Ikon	Meddelande
	Problem med bromssystem. Honda Parking pilot är inte tillgänglig.
	Problem med elektriskt parkeringsbromssystem. Parkeringsbroms ej tillgänglig.
	Problem med assistanssystem för fordonstabilitet. Grepp och hantering kan vara reducerade.
	System initieras... Fortsätt köra.
	Problem med assistans för start i backe. Bilen kanske börjar rulla när bromsen släpps.
	Problem med bromshållningssystem. Aktivera broms när fordonet står still.

Ikon	Meddelande
	Bromshållning inaktiverad. Tryck ned bromspedalen.
	Farthållaren avbruten: Trampa på bromspedalen
	Problem med kontrollsystem vid nedförsbacke. Använd bromsen på väg ner.
	Lossa parkeringsbromsen: Bromsa + tryck
	Problem med elbakluckans system. Manövrera bakluckan manuellt.

Ikon	Meddelande
	<p>Problem med elektriskt servostyrningssystem. Styrhjälp reducerad.</p> <p>Problem med elektriskt servostyrningssystem. Ingen styrhjälp. Kör inte.</p>
	<p>Förarens uppmärksamhet är låg. Vila</p>
	<p>Problem med övervakning av förarens uppmärksamhet</p>
	<p>Problem med automatiska belysningsystemet. Manuella reglage är tillgängliga.</p>
	<p>Problem med strålkastarsystem. Strålkastarsystemets prestanda kan ha minskats.</p>

Ikon	Meddelande
	<p>Problem med adaptiv strålkastare. Manuella reglage är tillgängliga.</p>
	<p>Nyckelfri fjärrkontroll har inte upptäckts</p>
	<p>Byt ut batteriet i den nyckelfria fjärrkontrollen ► Byta ut fjärrkontrollbatteriet S. 716</p>
	<p>Problem med Smart Entry-system</p>
	<p>Problem med digitalt nyckelsystem</p>
	<p>Ta med dig den digitala nyckeln och stäng av fordonet när du stiger ur</p>



Ikon	Meddelande
	Problem med däcktrycksövervakningssystem
	Lågt däcktryck. Kontrollera trycket i alla däck och initiera däcktrycksvarningssystemet i fordonsinställningarna.
	Problem med adaptivt farthållarsystem
	Problem med kollisionssminimerande bromssystem
	Problem med bromskontroll för låg hastighet.
	Problem med bromskontroll för låg hastighet. Parkeringsensor blockerad.

Ikon	Meddelande
	Problem med system för körfältsassistans
	Problem med avkörningsvarnarsystem
	Problem med dragstabiliseringssystem
	Problem med adaptivt dämpningssystem
	Snart tid för service <input checked="" type="checkbox"/> Servicepåminnelssystem* S. 674
	Tid för service nu <input checked="" type="checkbox"/> Servicepåminnelssystem* S. 674

Ikon	Meddelande
	Tidpunkt för service passerad ► Servicepåminnelssystem* S. 674
	Problem med Honda Parking pilot. Honda Parking pilot är inte tillgänglig.
	Problem med döda vinkeln-informationssystem
	Problem med systemet för kollisionvarning vid filbyte
	Ingen döda vinkeln-information tillgänglig
	Varning: Fordon till höger

Ikon	Meddelande
	Varning: Fordon till vänster
	Problem med aktiv filbytesassistans
	Kontrollera korsande trafik
	Problem med varning för korsande trafik framifrån
	Kontrollera laddningssystemet

* Ej tillgängligt på alla modeller

Ikon	Meddelande
	Låg temperatur i strömsystem. Effekten kan reduceras.
	Hög temperatur i strömsystem. Effekten kan reduceras.
	Problem med strömsystem. Effekten kan reduceras.
	Problem med laddningssystem för 12-voltsbatteri. Effekten kan reduceras.
	Problem med strömsystem. Effekten kan reduceras.
	Problem med laddningssystemet. Begränsad räckvidd.
	Problem med strömsystem. Kör inte.
	Problem med strömsystem. Undvik kraftig acceleration och hög hastighet.

Ikon	Meddelande
	Problem med akustiskt fordonssvarningssystem
	Ta bort laddningskontakten
	Problem med att lossa laddningskontakten. Använd lossningslinan för att koppla ifrån.
	Laddluckan är öppen

■ Gröna ikoner

Ikon	Meddelande
	Bromshållningssystem i standbyläge
	Hastighetsbegränsning upptäcktes. Tryck på "SET/-" för att verkställa.

■ Övriga ikoner

Ikon	Meddelande
	Låg utomhustemperatur. Vägbanan kan vara frusen.
	Motortemperatur nära gränsvärde Undvik kraftig acceleration och hög hastighet.
	Har du kontrollerat motoroljenivån på sistone? Kontrollera och återställ i fordonstinställningarna. ☑ Återställa påminnelse om kontroll av oljenivå S. 697
	För att växla: Trampa på bromspedalen
	För att växla: Släpp upp gaspedalen Växeln är i läge N. Släpp upp gaspedalen.
	Transmissionstemperatur nära gränsvärde. Undvik kraftig acceleration och hög hastighet.

Ikon	Meddelande
	Kan inte ställa in farthållaren: Bromspedalen är nertryckt
	För att växla: Fordonet måste stannas
	Växeln är inte tillgänglig. Vänta och försök igen
	Bromshållningssystem AV
	Aktivera bromstrycksfunktion: Säkerhetsbälte + tryck

Ikon	Meddelande
	Avaktivera bromstrycksfunktion: Bromsa + tryck
	Aktivera bromstrycksfunktion: Spänn fast säkerhetsbältet
	Spänn fast säkerhetsbältet
	Kan inte ställa in farthållaren: Spänn fast säkerhetsbältet
	Farthållaren avbruten: Spänn fast säkerhetsbältet
	Förarens uppmärksamhet är låg

Ikon	Meddelande
	Kan inte ställa in farthållaren: För hög hastighet
	Farthållaren avbruten: För hög hastighet
	Kan inte ställa in farthållaren: Systemet ej tillgängligt
	Kan inte ställa in farthållaren: För nära framförvarande fordon
	Farthållaren avbruten: För nära framförvarande fordon
	Kan inte ställa in farthållaren: För brant backe
	Farthållaren avbruten: För brant backe
	Kan inte ställa in farthållaren: För brant backe
	Farthållaren avbruten: För brant backe

Ikon	Meddelande
	Kan inte ställa in farthållaren: Växla till köräge
	Farthållaren avbruten: Växla till köräge
	För att återuppta farthållaren: Aktivera "RES/+"
	Farthållaren avbruten: Minskat väggrepp
	Tryck på knapp för att ställa in
	Håll in knapp för att ställa in adaptiv farthållare

Ikon	Meddelande
	Tryck på knapp för att ställa in adaptiv farthållare
	Kan inte ställa in farthållaren: Kontrollsystem vid nerförsbacke är på
	Tryck på knapp för att ställa in adaptiv farthållare
	Bromskontroll för låg hastighet aktiverad. Föremål upptäckt.
	Körfältsassistans kan inte aktiveras

Ikon	Meddelande
	En del förarassistanssystem fungerar inte: Kameratemperatur för hög
	En del förarassistanssystem fungerar inte: Rengör främre vindrutan eller så kan sikten bli dålig.
	Avkörningsvarnare aktiverad
	En del förarassistanssystem tillgängliga



Ikon	Meddelande
	<p>För att starta fordonet: Bromsa + tryck</p> <p>Högerstyrd modell</p> <p>För att starta fordonet: Tryck ner broms helt + tryck</p> <p>För att fortsätta att köra: Tryck ner bromspedalen och tryck på knappen</p>
	Tillbehörsläge
	<p>Tryck på startknappen med emblemet på nyckeln för att starta</p> <p>► Om batteriet i den nyckelfria fjärrkontrollen är svagt S. 746</p>

Ikon	Meddelande
	Om knapp hålls inne eller vid två knapptryck stängs motor och system av
	Kan inte ställa in kontrollsystem vid nerförsbacke: Farthållaren är aktiv
	Kan inte ställa in kontrollsystem vid nerförsbacke: För hög hastighet
	Kontrollsystem vid nerförsbacke är av: För hög hastighet
	Kontrollsystem vid nerförsbacke avbröts: Backe är inte tillräckligt brant
	Kan inte ställa in kontrollsystem vid nerförsbacke: Farthållaren är aktiv

Ikon	Meddelande
	Kan inte ställa in kontrollsystem vid nerförsbacke: Honda Parking Pilot aktiv
	En del förarassistanssystem fungerar inte: Rengör områdena som visas
	Var god vänta
	Klar
	Låg omgivningstemperatur. Laddningsanslutning rekommenderas.
	Motorn startades för motorunderhåll

Ikon	Meddelande
	EV-läge ej tillgängligt. Minska accelerationen.
	EV-läge ej tillgängligt, för hög hastighet. Sänk hastigheten.
	EV-läge ej tillgängligt i aktuellt körläge. Byt körläge.
	EV-läge ej tillgängligt, kupévärmare aktiv. Stäng av värmaren.
	EV-läge ej tillgängligt, låg batterinivå. Laddning krävs.
	EV-läge ej tillgängligt, motorn är för kall. Vänta tills motortemperaturen stiger.
	EV-läge ej tillgängligt. Batteritemperatur utanför intervallet.
	EV-läge ej tillgängligt. Motorns självttest har startats.
	EV-läge ej tillgängligt

Ikon	Meddelande
	EV-läge avbrutet p.g.a. acceleration
	EV-läge avbrutet, kupévärmare aktiv.
	EV-läge avbrutet, låg batterinivå. Laddning krävs.
	EV-läge avbrutet, motorn är för kall. Vänta tills motortemperaturen stiger.
	EV-läge avbrutet
	EV-läge ej tillgängligt. Motorn har startat för oljecirkulation.
	EV-läge avbrutet. Motorn har startat för oljecirkulation.

Ikon	Meddelande
	SAVE-läge ej tillgängligt
	SAVE-läge avbrutet
	SAVE-läget ej tillgängligt i nuvarande körläge. Byt körläge.
	CHARGE-läge ej tillgängligt
	CHARGE-läget klart. Föregående läge har valts.
	CHARGE-läge avbrutet
	CHARGE-läge ej tillgängligt. Batteritemperatur utanför intervallet.
	CHARGE-läget ej tillgängligt i nuvarande körläge. Byt körläge.
	CHARGE-läge avbrutet. Batteritemperatur utanför intervallet.
	Motorns självtest har startat. Motorn kan starta. EV-läget fortsätter under självtestet.

Ikon	Meddelande
	<p>Elbilens räckvidd minskad på grund av låg temperatur</p>
	<p>Elbilens räckvidd minskad på grund av låg temperatur. Laddning rekommenderas före nästa resa.</p>
	<p>Körfältsbyte ej tillgängligt</p>
	<p>Körfältsbyte ej tillgängligt: Körfält upptaget</p>
	<p>Körfältsbyte ej tillgängligt: Hastighet för låg</p>
	<p>Körfältsbyte avbröts</p>
	<p>Körfältsbyte avbröts: Körfält upptaget</p>
	<p>Körfältsbyte avbröts: Hastighet för låg</p>
	<p>Körfältsbyte ej tillgängligt: Vägförhållande ej uppfyllt</p>
<p>Körfältsbyte avbröts: Vägförhållande ej uppfyllt</p>	

Mätare

Mätarna är hastighetsmätare, bränslemätare och andra tillhörande indikatorer.
De visas när effektläget står på ON.

Hastighetsmätare

Visar färdhastigheten i km/h eller mph.

Bränslemätare

Visar återstående bränslemängd i tanken.

▣ Hastighetsmätare

Du kan ändra hastighets-/avståndsenheterna.

- ▣ **Hastighets-/avståndsenheter** S. 181
- ▣ **Anpassade funktioner** S. 362

▣ Bränslemätare

OBS!

Du bör tanka när mätare börjar närma sig **0**.

Om bränslet tar slut så kan motorn feltända och skada katalysatorn.

Den faktiska mängden bränsle som återstår kan skilja sig från vad mätaren visar.

■ POWER-mätare

Visar elmotorns uteffekt.

När du kör i läget **EV** blir mätaren **POWER** grön och värdet för den maximala utmatning som kan köras i **EV**-läget visas.

📄 **e-knapp** S. 19

■ CHARGE/DECEL-mätare

Visar i vilken grad högspänningsbatteriet laddas.

När paddelväljaren för fartminskning används visar den fartminskningens styrka.

■ Mätare för högspänningsbatteriets laddningsnivå

Visar högspänningsbatteriets återstående laddningsnivå.

📄 Mätare för högspänningsbatteriets laddningsnivå

Högspänningsbatteriets laddningsnivå kan minska under följande förhållanden:

- När 12 V-batteriet har bytts ut.
- När 12 V-batteriet har kopplats från.
- När högspänningsbatteriets styrsystem korrigerar dess avläsning.

Avläsningen av laddningsnivån korrigeras automatiskt under körning.

Ändringar i högspänningsbatteriets temperatur kan öka eller minska batteriets laddningskapacitet. Om temperaturförändringar förändrar batteriets kapacitet, kan antalet indikatorer i mätaren för batteriladdningsnivå också ändras, även om mängden laddning förblir densamma.

■ Vägmätare

Visar fordonets totala körsträcka i kilometer eller miles.

■ Miljömätare

Växlar till grönt för att indikera att fordonet körs på ett bränsleeffektivt sätt med **SPORT**-läget avstängt.

■ Utomhustemperatur

Utomhustemperaturen visas i grader Celsius.

Om utomhustemperaturen har varit under 3 °C när du ställer in effektläget på ON visas meddelandet  **Låg utomhustemperatur** på displayen med förarinformation.

■ Justera visningen av utomhustemperaturen

Du kan justera temperaturavläsningen med upp till ± 3 °C om temperaturen inte verkar stämma.

⌘ Utomhustemperatur

Temperatursensorn sitter i främre stötfångaren. Värme från vägbanan och avgaser från andra fordon kan påverka temperaturvisningen när fordonets hastighet understiger 30 km/h.

Det kan ta flera minuter för displayen att uppdateras efter att temperaturavläsningen stabiliserats.

⌘ Justera visningen av utomhustemperaturen

Du kan justera temperaturavläsningen.

➤ **Anpassade funktioner** s. 362

■ System för vägmärkesigenkänning

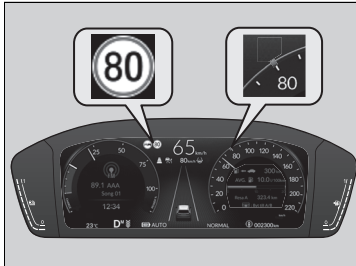

Visar vissa identifierade trafikskyltar under körning. Skyltikonen blinkar när maxhastigheten som registrerats från trafikskylten överskrids.

➤ System för vägmärkesigenkänning S. 578

En grön cirkel visas runt hastighetsbegränsningsskylten när den adaptiva farthållaren med funktionen för efterföljande fordon vid låg hastighet föreslår justering av fordonshastigheten för att matcha den hastighetsbegränsning som anges av systemet för trafikskyltsinformation.

➤ Tillämpa trafikskyltsinformationens föreslagna hastighetsbegränsning S. 529

■ Aktuellt läge för adaptiv farthållare med funktion för efterföljande fordon vid låg hastighet, körfälsassistans, Traffic Jam Assist och aktiv körfälsbytesassistans

Visar aktuellt läge för adaptiv farthållare med funktion för efterföljande fordon vid låg hastighet, LKAS, Traffic Jam Assist och aktiv körfälsbytesassistans.

➤ Adaptiv farthållare (ACC) med efterföljande fordon vid låg hastighet (LSF) S. 525

➤ System för körfälsassistans (LKAS) S. 551

➤ Traffic Jam Assist S. 563

➤ Aktiv körfälsbytesassistans S. 572

➤ Aktuellt läge för adaptiv farthållare med funktion för efterföljande fordon vid låg hastighet, körfälsassistans, Traffic Jam Assist och aktiv körfälsbytesassistans

När du ställer in hastigheten för adaptiv farthållare med funktion för efterföljande fordon vid låg hastighet visas en hastighetsmarkering på hastighetsmätaren.

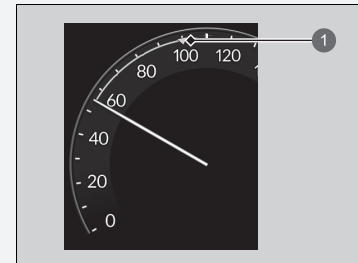

① Inställd hastighet

Display med förarinformation, vänster sida

Visar aktuellt läge för ljud- och telefoninformation osv.

- **Fjärrkontrollsknappar** S. 298
- **Handsfree-telefonsystem** S. 380

■ Klocka

Visar klockan.

► Klocka

Du kan ställa in tiden manuellt eller ändra klockans display för att visa 12-timmarsformat eller 24-timmarsformat.

- **Klocka** S. 192

Du kan välja om klockan ska visas på displayen med förarinformation.

- **Inställningar för mätardisplay** S. 182

■ Anpassa skärmen

■ Ordna ljudkällor på vänster sida

Du kan välja vilka källor som ska visas på skärmen för ljudkällor.

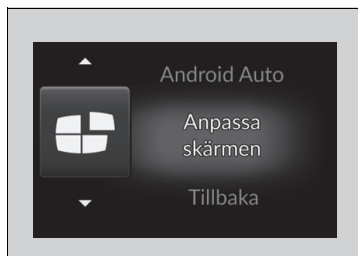

1. Rulla vänster väljarratt tills **Anpassa skärmen** har valts och tryck sedan på vänster väljarratt.

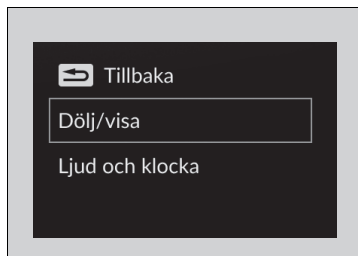

2. Rulla vänster väljarratt för att välja **Dölj/Visa** och tryck sedan på vänster väljarratt.

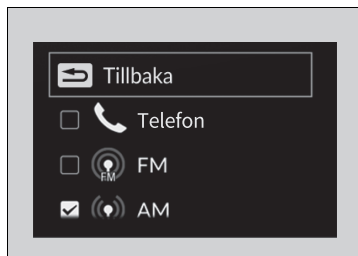

3. Rulla vänster väljarratt för att bläddra mellan ljudkällor och tryck sedan på vänster väljarratt för att markera eller avmarkera dem.

► Anpassa skärmen

Växla till **P** när du anpassar inställningarna.

■ Slå på och av visningen på vänster sida

Du kan välja om den aktuella ljudinformationen och klockan ska visas i området till vänster.

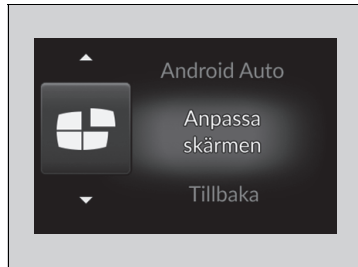

1. Rulla vänster väljarratt tills **Anpassa skärmen** har valts och tryck sedan på vänster väljarratt.

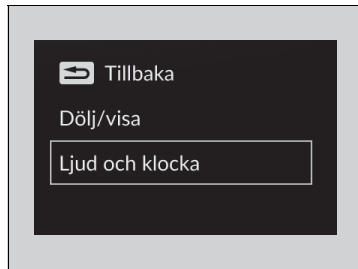

2. Rulla vänster väljarratt för att välja **Ljud och klocka** och tryck sedan på vänster väljarratt.

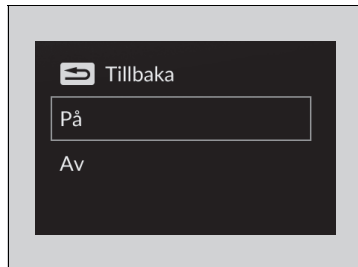

3. Rulla vänster väljarratt för att välja önskade inställningar och tryck sedan på vänster väljarratt.

Display med förarinformation, höger sida

Displayen med förarinformation visar information såsom beräknad kvarvarande körsträcka och fordonets bränsleekonomi. Där visas också meddelanden som varningar och annan viktig information.

När ett varningsmeddelande visas ska du kontrollera meddelandet och kontakta en återförsäljare för att vid behov kontrollera fordonet. Se sidorna nedan om meddelandet

 **Motorn är för varm**,  **Lågt motoroljetryck**,  **Minskad bromskraft** eller

 **Termiskt problem med högspänningsbatteriet** visas.

- **Överhettning** S. 751
- **Om varningen Lågt motoroljetryck visas** S. 753
- **Om varningen Minskad bromskraft. visas** S. 754
- **Om varningen Termiskt problem med högspänningsbatteriet visas** S. 759

■ Ändra informationsvisning på displayen

Rolla höger väljarratt för att visa olika typer av innehåll.

➤ Ändra informationsvisning på displayen

Du kan lägga till och ta bort mätarnas innehåll.

- **Inställningar för mätardisplay** S. 182

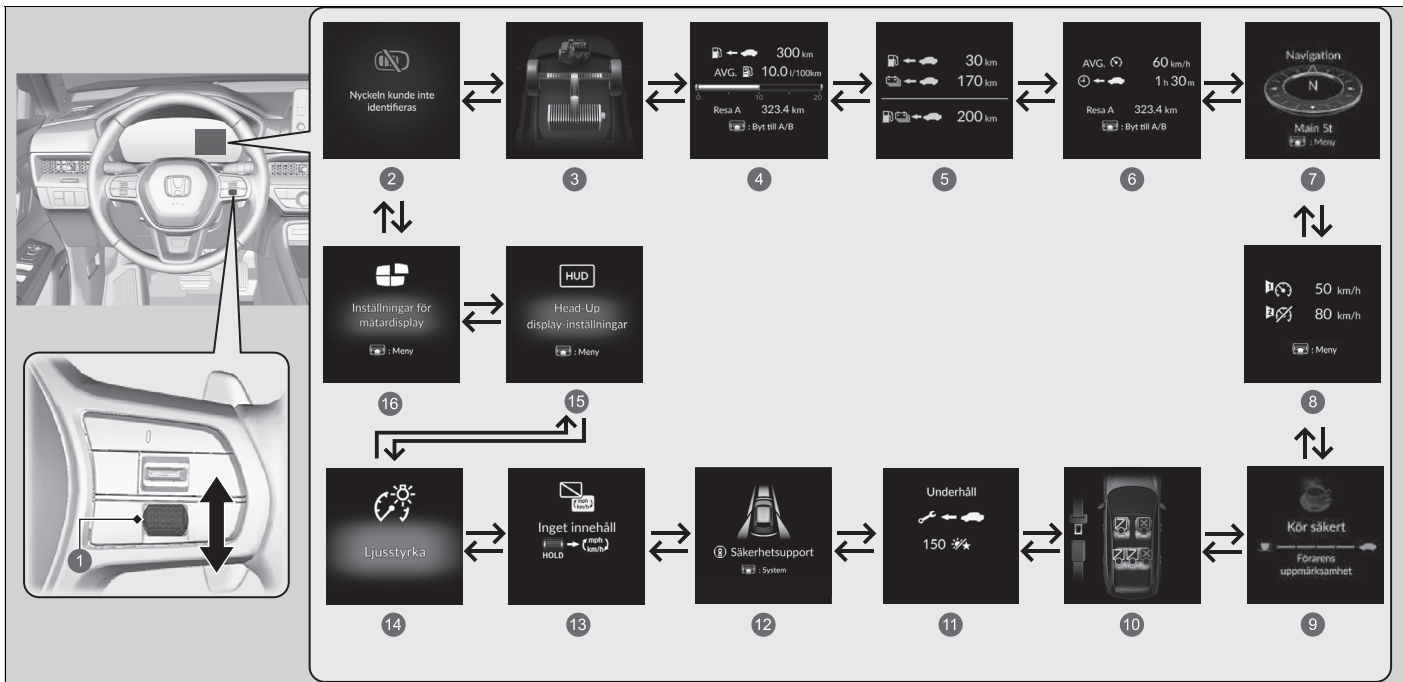

- | | | |
|--|--|---|
| <p>1 Höger väljarratt</p> <p>2 Varningsmeddelande ➤ S. 183</p> <p>3 Kraftflöde ➤ S. 168</p> <p>4 Räckvidd/bränsle/trippmätare ➤ S. 169</p> <p>5 Total räckvidd ➤ S. 171</p> <p>6 Hastighets-/tid-/trippmätare ➤ S. 172</p> | <p>7 Navigering/kompass ➤ S. 173</p> <p>8 Hastighetslarm ➤ S. 174</p> <p>9 Övervakning av förarens uppmärksamhet ➤ S. 175</p> <p>10 Säkerhetsbälten ➤ S. 179</p> <p>11 Underhåll* ➤ S. 179</p> | <p>12 Säkerhetssjälvtest ➤ S. 179</p> <p>13 Inget innehåll/Ändra enhet ➤ S. 181</p> <p>14 Ljusstyrka ➤ S. 181</p> <p>15 Head-up-displayens inställningar ➤ S. 187</p> <p>16 Instrumentets displayinställningar ➤ S. 182</p> |
|--|--|---|

* Ej tillgängligt på alla modeller

■ Övervakning av kraftflöden

Visar elmotorns och bensinmotorns kraftflöden och anger fordonets kraftkälla och om batteriet laddas.

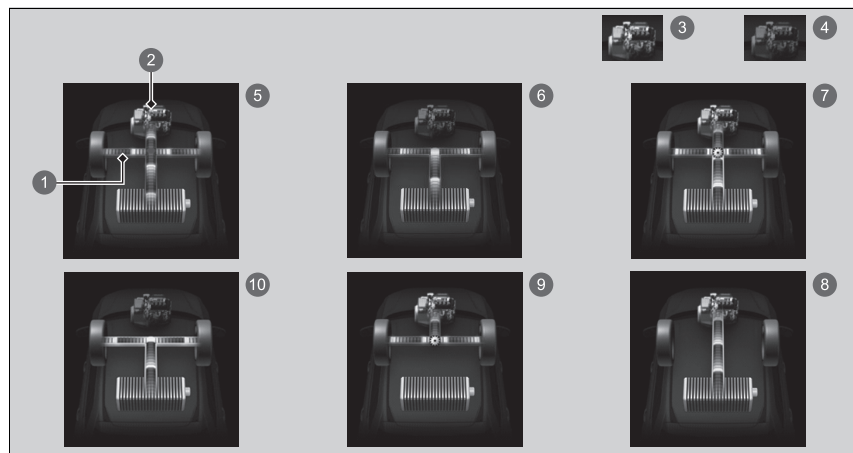

- ❶ Kraftflöde
- ❷ Bensinmotor
- ❸ Bensinmotor PÅ
- ❹ Bensinmotor AV
- ❺ **Hybrid (HV):** Kraften kommer från elmotorn och bensinmotorn.
- ❻ **Elfordon (EV):** Kraften kommer från elmotorn.
- ❼ **Bensinmotor (direktdrivning):** Bensinmotorn är igång och motorn laddar högspänningsbatteriet.
- ❽ **Bensinmotor (direktdrivning):** Bensinmotorn är igång och motorn laddar högspänningsbatteriet.
- ❾ Kraften kommer enbart från bensinmotorn.
- ❿ **Regenerering:** Elmotorn laddar högspänningsbatteriet.

►► Övervakning av kraftflöden

När fordonet står stilla med bensinmotorn igång kan följande visas på displayen med förarinformation.

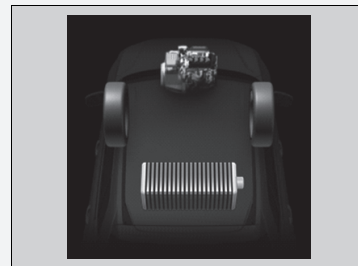

■ Räckvidd/bränsle/trippmätare

Tryck på höger väljarratt för att växla mellan trippmätare A och trippmätare B.

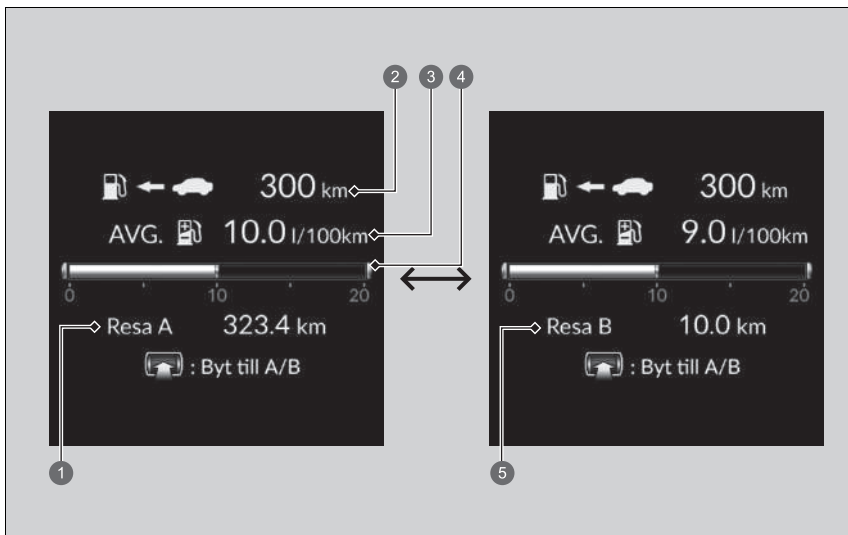

- ❶ Trippmätare A
- ❷ Räckvidd
- ❸ Genomsnittlig bränsleförbrukning
- ❹ Momentan bränsleförbrukning
- ❺ Trippmätare B

■ Trippmätare

Visar fordonets totala körsträcka i kilometer eller miles sedan den senaste nollställningen. Mätare A och B kan användas för att mäta två olika resor.

■ Nollställning av trippmätare

Nollställ trippmätaren genom att visa den, trycka på höger väljarratt och sedan välja **Återställ**.

- Trippmätaren återställs till 0,0.

■ Genomsnittlig bränsleförbrukning

Visar den beräknade genomsnittliga bränsleförbrukningen för varje trippmätare i L/100 km eller mpg.

Displayen växlar vid inställda intervaller. När du nollställer en trippmätare återställs även mätaren för genomsnittlig bränsleförbrukning.

■ Momentan bränsleförbrukning

Den momentana bränsleförbrukningen visas som ett stapeldiagram i L/100 km eller mpg.

■ Räckvidd

Visar den beräknade sträcka du kan köra med återstående laddning och bränsle. Den här uppskattningen baseras på bränsleekonomin och energiförbrukningen under dina tidigare resor och den återstående laddningsnivån i högspänningsbatteriet.

☒ Genomsnittlig bränsleförbrukning

Du kan välja när du vill nollställa den genomsnittliga bränsleförbrukningen.

☒ **Anpassade funktioner** S. 362

☒ Räckvidd

Den visade körräckvidden är endast en uppskattning och kan skilja sig från den faktiska sträcka som fordonet kan färdas.

■ Total räckvidd

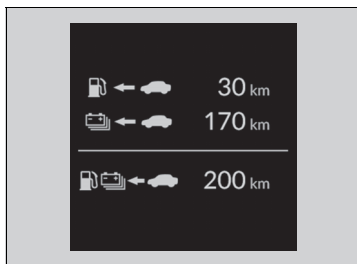

Visar den beräknade sträcka du kan köra med återstående laddning och bränsle. Den här uppskattningen baseras på bränsleekonomin och energiförbrukningen under dina tidigare resor och den återstående laddningsnivån i högspänningsbatteriet.

▣ Total räckvidd

Den räckvidd som visas kan ändras även när fordonet står stilla.

Hastighets-/tid-/trippmätare

Tryck på höger väljarratt för att växla mellan trippmätare A och trippmätare B.

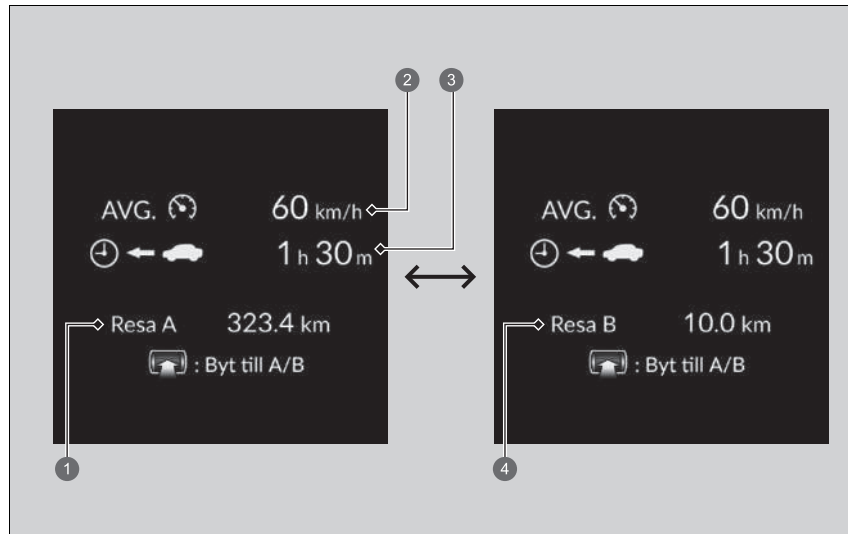

- ① Trippmätare A
- ② Medelhastighet
- ③ Förfluten tid
- ④ Trippmätare B

■ Trippmätare

➤ **Trippmätare** S. 170

■ Förfluten tid

Visar den tid som har förflutit sedan trippmätare A eller B senast nollställdes.

■ Medelhastighet

Visar medelhastighet i km/h sedan trippmätaren A eller B senast nollställdes.

■ Navigation

■ Kompass

Visar kompasskärmen.

■ Sväng-för-sväng-vägledning

När vägledning ges av navigeringssystemet, Android Auto eller Apple CarPlay visas sväng-för-sväng-vägledning till din destination.

➤ **Se handboken till navigeringssystemet**

➤ **Android Auto™** S. 350

➤ **Apple CarPlay** S. 343

☒ Förfluten tid

Du kan välja när du vill nollställa den förflutna tiden.

➤ **Anpassade funktioner** S. 362

☒ Medelhastighet

Du kan välja när du vill nollställa medelhastigheten.

➤ **Anpassade funktioner** S. 362

☒ Navigation

Du kan välja om den detaljerade vägbeskrivningsdisplayen ska visas eller ej under ruttanvisningar.

➤ **Anpassade funktioner** S. 362

Sväng-för-sväng-vägledning kanske inte är tillgänglig för alla appar.

När kompassen eller sväng-för-sväng-vägledningen visas kan du styra vissa navigeringsfunktioner på displayen med förarinformation genom att trycka på höger väljarratt.

➤ **Se handboken till navigeringssystemet**

Hastighetslarm

Aktiverar hastighetslarmet och ändrar inställningen för larmet.

Tryck på höger väljarratt för att visa inställningsskärmen och rulla den sedan. Inställningen för hastighetslarm ändras enligt följande:

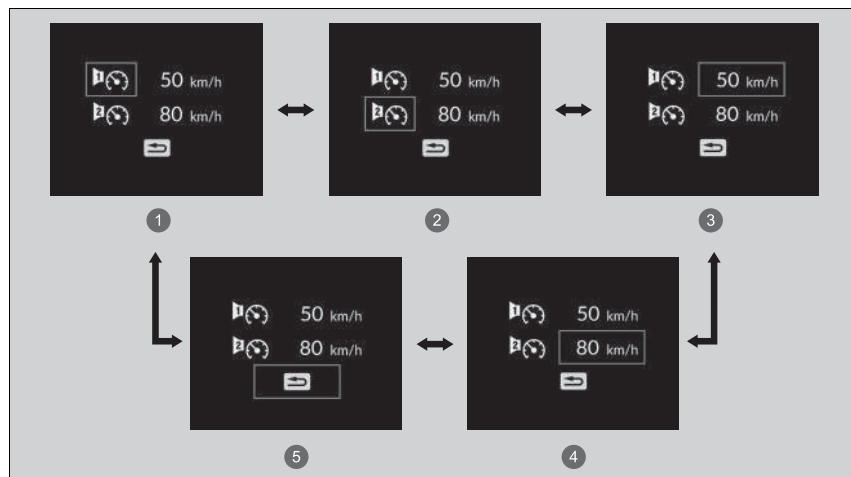

- 1 Hastighetslarm 1 På/Av*1
- 2 Hastighetslarm 2 På/Av*1
- 3 Hastighetslarm 1 inställd hastighet (50 km/h *1)
- 4 Hastighetslarm 2 inställd hastighet (80 km/h *1)
- 5 Back

*1: Standardinställning

■ Övervakning av förarens uppmärksamhet

Övervakningen av förarens uppmärksamhet analyserar ratt rörelser för att avgöra om fordonet körs på ett sätt som är förenligt med sömning eller ouppmärksam körning. Om det konstateras att fordonet körs på ett sådant sätt visas förarens uppmärksamhetsgrad på displayen med förarinformation.

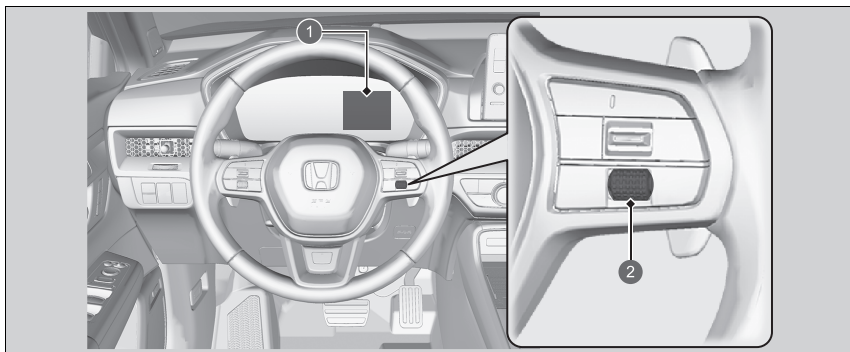

- ❶ Display med förarinformation
- ❷ Höger väljarratt

☒ Övervakning av förarens uppmärksamhet

Övervakningen av förarens uppmärksamhet kan inte alltid upptäcka om föraren är trött eller ouppmärksam. Oavsett systemets feedback, om du är trött ska du stanna på ett säkert ställe och vila så länge som krävs.

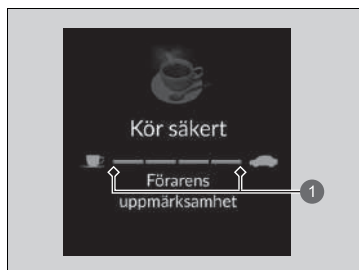

När du väljer Övervakning av förarens uppmärksamhet på displayen med förarinformation tänds staplar i vitt för att visa graden av förarens uppmärksamhet.

► **Ändra informationsvisning på displayen**

S. 166

1 Nivå

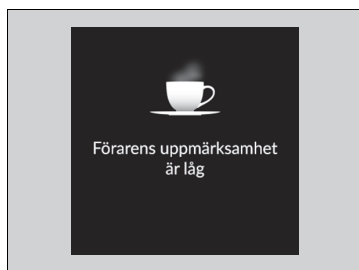

Om två staplar tänds visas meddelandet **Förarens uppmärksamhet är låg.**



Om antalet staplar sjunker till en hörs ett pip, ratten vibrerar och kaffekoppen blir gul för att varna föraren om att han eller hon behöver ta en rast eftersom hans eller hennes uppmärksamhetsnivå är för låg.

Om kaffekoppen lyser gult ska du stanna på ett säkert ställe och vila så länge som behövs.

Se till att återställa systemet när du tagit en paus.

☒ **Övervakningen av förarens uppmärksamhet återställs när:** S. 178

☒ Övervakning av förarens uppmärksamhet

Varningarna visas inte när restiden är 30 minuter eller mindre.

Varningen med den gula kaffekoppen försvinner när höger väljarratt rullas.

Om en stapel tänds är det avståndet vid vilket CMBS-varningar kan ställas in på Långt och avkörningsvarnarsystemet kan ställas in på Tidigt.

☒ **Kollisionsminimerande bromssystem (CMBS)** S. 484

☒ **Avkörningsförebyggande system** S. 510

Om systemet inte återställs fortsätter övervakningen av förarens uppmärksamhet att lysa upp endast en stapel.

■ Övervakningen av förarens uppmärksamhet återställs när:

- Kraftsystemet stängs av.
- Föraren lossar säkerhetsbältet och öppnar dörren medan fordonet står stilla.

■ För att övervakningen av förarens uppmärksamhet ska fungera:

- måste fordonets hastighet vara högre än 40 km/h.
- måste indikatorn för den elektriska servostyrningen (EPS) vara släckt.

■ Beroende på körförhållanden eller andra faktorer kan det hända att övervakaren av förarens uppmärksamhet inte fungerar under följande omständigheter:

- Styrassistanfunktionen i körfältsassistenten (LKAS) är aktiv.
 - ☒ **System för körfältsassistans (LKAS)** S. 551
- Vägens skick är dåligt, t.ex. att vägbanan är obelagd eller ojämn.
- Det är blåsig.
- Föraren kör ofta fordonet på ett bestämt sätt genom exempelvis filbyten eller acceleration.

■ Anpassning

Du kan ändra inställningarna för övervakningen av förarens uppmärksamhet. Välj **Taktill och hörbar varning**, **Endast taktill varning** eller **OFF**.

☒ **Anpassade funktioner** S. 362

Taktill och hörbar varning väljs varje gång du startar kraftsystemet, även om du ändrade inställningarna för övervakning av förarens uppmärksamhet senaste gången du körde fordonet.

☒ För att övervakningen av förarens uppmärksamhet ska fungera:

Staplarna på displayen med förarinformation förblir utgråade om inte övervakningen av förarens uppmärksamhet är i funktion.

■ Säkerhetsbälten

Visas under angivna förhållanden när säkerhetsbältena är fastspända eller lossade.

➤ **Bältespåminnare** S. 51

■ Underhåll*

Visar servicepåminnelssystemet.

➤ **Servicepåminnelssystem*** S. 674

■ Säkerhetsassistans

Anger status för avkörningsvarnarsystemet, CMBS, bromskontroll vid låg hastighet, döda vinkeln-informationssystemet, kollisionsvarningen vid filbyte, varningen för korsande trafik framifrån och parkeringssensorsystemet t.ex. På, Av eller Fel, med färg och bokstäver.

Följande färger visar status för något av de ovan nämnda systemen:

- Grönt: Systemet är påslaget.
- Grått: Systemet är avstängt.
- Gult: Det har uppstått ett problem i systemet.

➤ Säkerhetsassistans

Om ett system indikeras med färgen gult ska fordonet omedelbart kontrolleras av en återförsäljare.

För att slå på eller av varje system ska du först trycka på höger väljarratt för att växla skärm. På nästa skärm kan du välja vilket system som ska slås på eller av.

- **Kollisionsminimerande bromssystem (CMBS)** S. 484
- **Avkörningsförebyggande system** S. 510
- **Bromskontroll vid låg hastighet** S. 498
- **Parkeringssensorsystem** S. 603
- **Döda vinkeln-informationssystem** S. 471
- **Kollisionsvarning vid filbyte** S. 518
- **Varning för korsande trafik framifrån** S. 504

* Ej tillgängligt på alla modeller

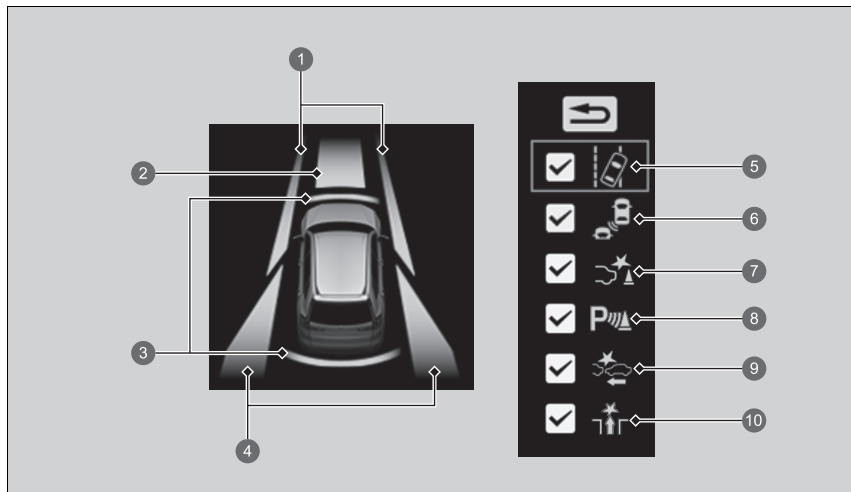

- 1 Områdesinfo för avkörningsvarnarsystem
- 2 Områdesinformation för CMBS och varning för korsande trafik framifrån
- 3 Områdesinformation för bromskontroll vid låg hastighet och parkeringsensorsystem
- 4 Områdesinformation för döda vinkeln-informationssystem eller kollisionvarning vid filbyte
- 5 Ikon och statusinfo för avkörningsvarnarsystem
- 6 Döda vinkeln-informationssystem eller ikonen för kollisionvarning vid filbyte och statusinformation
- 7 Ikon och statusinfo för bromskontroll i låg hastighet
- 8 Parkeringssensorsystemets ikon och statusinformation
- 9 Ikon och statusinfo för CMBS
- 10 Varning för korsande trafik framifrån och statusinformation

► Säkerhetsassistans

Du kan också bekräfta status för varje funktion genom färgen på indikatorn.

- Indikator för kollisionminimerande broms-system (CMBS) (gul) S. 135
- Indikator för kollisionminimerande broms-system (CMBS) (grå) S. 135
- Indikator för avkörningsvarnare (gul) S. 135
- Indikator för avkörningsvarnare (grå) S. 135
- Indikator för automatisk avstängning av avkörningsvarnar-/styrhjälpssystem S. 135
- Indikator för säkerhetsassistans (gul) S. 136
- Indikator för säkerhetsassistans (grön/grå) S. 139

Även om ikonen för bromskontroll vid låg hastighet är grön fungerar inte bromsassistansen vid backning om **inställningen för bakre sensor** är avstängd.

► **Anpassade funktioner** S. 362

Även om ikonen för parkeringssensorsystemet är grön, och **inställningen för bakre sensor** är avstängd, fungerar inte den bakre parkeringssensorn vid backning.

► **Anpassade funktioner** S. 362

■ Hastighets-/avståndsenheter

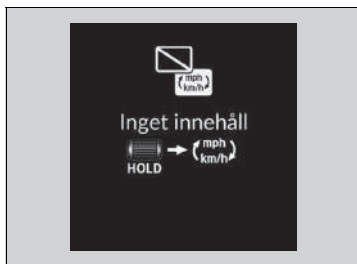

Gör att du kan visa en annan enhet på displayen med förarinformation, head-up-displayen och ljud/informationsskärmen och ställa in de visade mätvärdena i antingen km och km/h eller miles och mph.

Håll höger väljarratt intryckt när du väljer ändringsskärmen **Inget innehåll** på displayen med förarinformation. Varje gång du gör detta ändras enheten från km och km/h till miles och mph eller vice versa. Därefter visas en bekräftelseskärm i några sekunder.

■ Ljusstyrka

Tryck på höger väljarratt när skärmen **Ljusstyrka** visas.

När effektläget är i läget ON kan du använda höger väljarratt för att ställa in instrumentpanelens ljusstyrka.

Ljusare: Rulla höger väljarratt uppåt.

Mörkare: Rulla höger väljarratt nedåt.

Tryck på höger väljarratt för att avsluta.

► Ljusstyrka

Ljusstyrkan på mätaren justeras automatiskt beroende på omgivningens ljusstyrka.

- Ljusstyrkan blir mörkare när omgivningen är mörk.
- Ljusstyrkan blir ljusare när omgivningen är ljus.

Du kan ändra inställningen även om omgivningen är ljus, men ljusstyrkan på mätaren ändras inte.

■ Inställningar för mätardisplay

■ Ordna innehållet på höger sida

Du kan välja vilket innehåll som ska visas på höger sida.

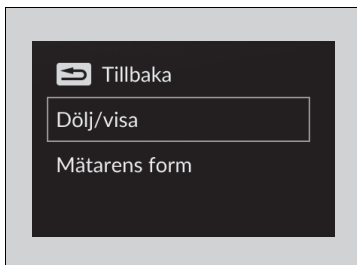

1. Tryck på höger väljarratt när du väljer **Inställningar för mätardisplay** på displayen med förarinformation.
2. Rulla höger väljarratt för att välja **Dölj/Visa** och tryck sedan på höger väljarratt.
3. Rulla höger väljarratt för att bläddra bland innehåll och tryck sedan på höger väljarratt för att markera eller avmarkera dem.

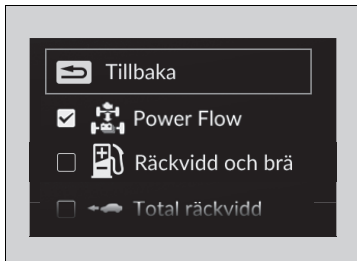

» Ordna innehållet på höger sida

Innehåll som är grått kan inte tas bort från området på höger sida.

Växla till **P** när du anpassar inställningarna.

■ Ändra mätarens form

Du kan ändra mätarens form till en rund eller stapelformad design.

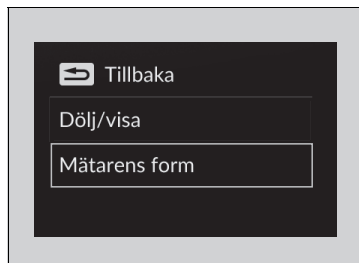

1. Tryck på höger väljarratt när du väljer **Inställningar för mätardisplay** på displayen med förarinformation.
2. Rulla höger väljarratt för att välja **Mätarens form** och tryck sedan på höger väljarratt.



3. Rulla höger väljarratt för att välja önskade inställning och tryck sedan på höger väljarratt.

» Ändra mätarens form

När du använder mätarformen **Rund (farthållare)** eller **Stapel (farthåll.)** används en förenklad display när ACC med LSF är aktivt.

» Varningar

Om det finns flera varningar eller mer information kan du rulla den högra ratten för att visa andra varningar.

■ Varningar

Du kan kontrollera om det finns aktiva varningsmeddelanden.

» Varnings- och informationsmeddelanden på displayen med förarinformation

S. 140

Head-up-display

Visar aktuellt läge för adaptiv farthållare med funktion för efterföljande fordon vid låg hastighet, LKAS och Traffic Jam Assist, kompass eller sväng-för-sväng-vägledning. Du kan välja vilket objekt som ska visas via displayen med förarinformation. De visas när effektläget står på ON.

Displayen visar också följande meddelanden.

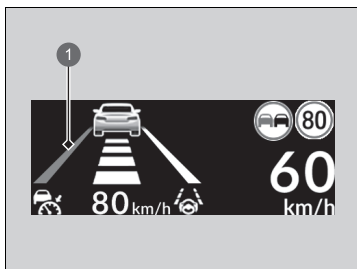

① Varning för körfältsavvikelse

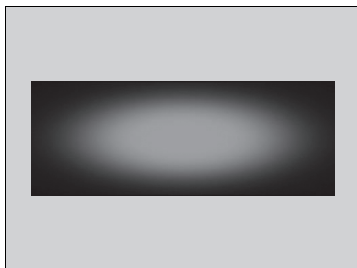

- **Varningsystem för körfältsavvikelse:** När fordonet kommer för nära körfältslinjerna visas varningen för körfältsavvikelse.

➤ **Avkörningsförebyggande system**

S. 510

➤ **System för körfältsassistans (LKAS)**

S. 551

➤ **Traffic Jam Assist** S. 563

- **Head-up-varningslampor:** Blinkar när meddelandet  visas på displayen med förarinformation.

➤ **Kollisionsminimerande bromssystem (CMBS)** S. 484

➤ **Bromskontroll vid låg hastighet** S. 498

➤ **Adaptiv farthållare (ACC) med efterföljande fordon vid låg hastighet (LSF)** S. 525

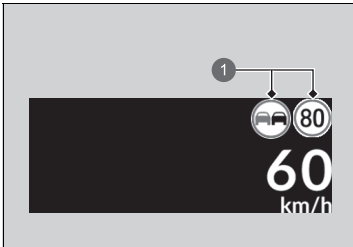

1 Trafikskyltar

- **Trafikskyltsinformation:** Visar vissa identifierade trafikskyltar under körning. Skyltikonen blinkar när maxhastigheten som registrerats från trafikskylten överskrids.

► **System för vägmärkesigenkänning**
S. 578

En grön cirkel visas runt hastighetsbegränsningsskylten när den adaptiva farthållaren med funktionen för efterföljande fordon vid låg hastighet föreslår justering av fordonshastigheten för att matcha den hastighetsbegränsning som anges av systemet för trafikskyltsinformation.

► **Tillämpa trafikskyltsinformationens föreslagna hastighetsbegränsning**
S. 529

- **Aktiv körfältsbytesassistans:** Filbytesindikatorn visas när den aktiva körfältsbytesassistansen är aktiverad.

► **Aktiv körfältsbytesassistans** S. 572

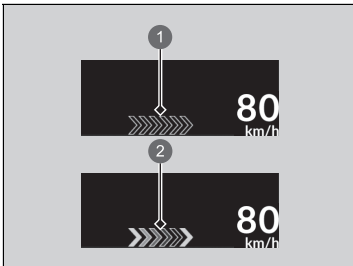

1 Standbyläge
2 Aktiverat

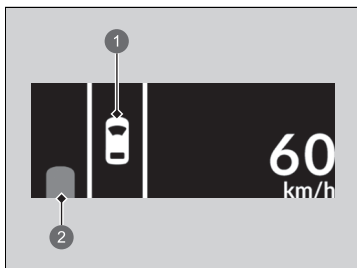

- 1 Ditt fordon
- 2 Fordon som närmar sig

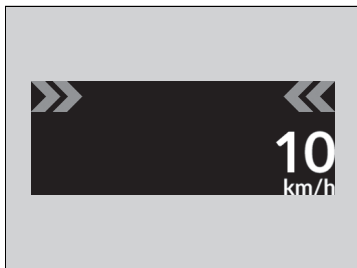

- **Kollisionsvarning vid filbyte:** Visas om risken för kollision med ett fordon som närmar sig bakifrån i ett intilliggande körfält upptäcks medan systemet för kollisionsvarning vid filbyte är aktiverat.

☒ **Kollisionsvarning vid filbyte** S. 518

- **Varning för korsande trafik framifrån:** När fordonet upptäcker fordon som närmar sig från de främre hörnen visas pilarna för fordonsdetektering.

☒ **Varning för korsande trafik framifrån** S. 504

■ Head-up-displayens inställningar

Visar skärmen för ändring av head-up-displayens inställningar på displayen med förarinformation.

Rulla höger väljarratt för att välja **Head-up-displayens inställningar** och tryck sedan på höger väljarratt.

☒ **Ändra informationsvisning på displayen** S. 166

■ Ändra innehåll på head-up-displayen

1. Rulla höger väljarratt för att välja **HUD-innehåll** och tryck sedan på höger väljarratt.
2. Rulla höger väljarratt för att välja önskat objekt och tryck sedan på höger väljarratt.
 - **Hastighetsmätare**
 - ☒ **Hastighetsmätare** S. 190
 - **Navigation**
 - ☒ **Navigation** S. 190
 - **Förarassistans**
 - ☒ **Aktuellt läge för adaptiv farthållare med funktion för efterföljande fordon vid låg hastighet, LKAS och Traffic Jam Assist** S. 190
 - **AV**

☒ Head-up-displayens inställningar

HUD-innehåll

☒ **Ändra innehåll på head-up-displayen** S. 187

HUD ljusstyrka

☒ **Justera head-up-displayens ljusstyrka** S. 189

HUD höjd

☒ **Justera head-up-displayens höjd** S. 189

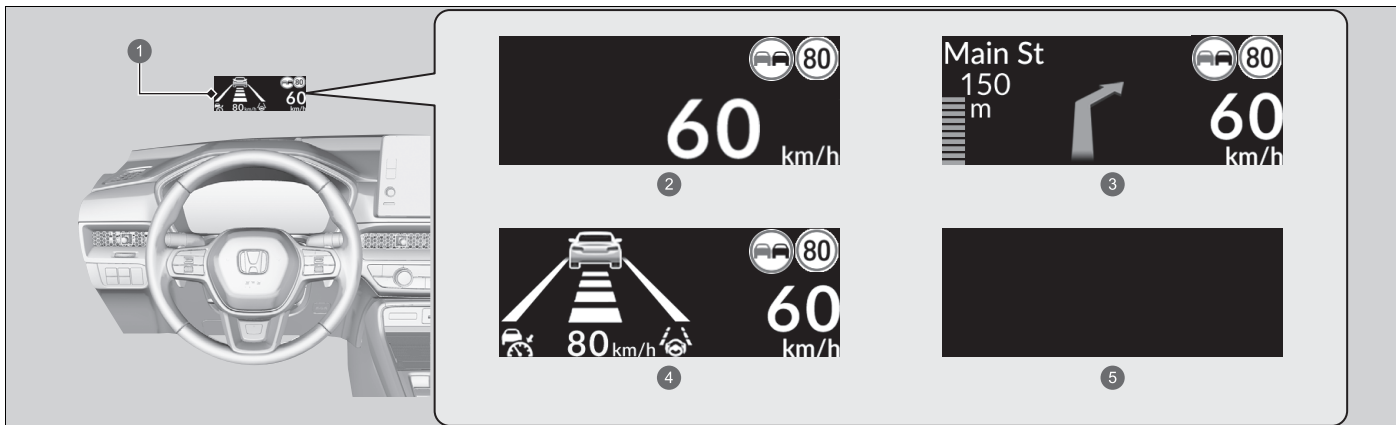

- ① Head-up-display
- ② Hastighetsmätare
- ③ Navigation
- ④ Förarassistans
- ⑤ AV

■ Justera head-up-displayens ljusstyrka

Rulla höger väljarratt för att välja **HUD ljusstyrka** och tryck sedan på höger väljarratt.

Ljusare: Rulla höger väljarratt uppåt.

Mörkare: Rulla höger väljarratt nedåt.

Tryck på höger väljarratt för att avsluta.

■ Justera head-up-displayens höjd

Rulla höger väljarratt för att välja **HUD höjd** och tryck sedan på höger väljarratt.

Höj head-up-displayen: Rulla höger väljarratt uppåt.

Sänk head-up-displayen: Rulla höger väljarratt nedåt.

Tryck på höger väljarratt för att avsluta.

▣ Justera head-up-displayens höjd

När du låser upp och öppnar förardörren med en fjärrsändare eller det nyckelfria systemet, justeras head-up-displayen automatiskt till en av de två förinställda positionerna.

■ Hastighetsmätare

Visar färdhastigheten i km/tim eller mph.

■ Aktuellt läge för adaptiv farthållare med funktion för efterföljande fordon vid låg hastighet, LKAS och Traffic Jam Assist

Visar aktuellt läge för adaptiv farthållare med funktion för efterföljande fordon vid låg hastighet, LKAS och Traffic Jam Assist.

- **Adaptiv farthållare (ACC) med efterföljande fordon vid låg hastighet (LSF)** S. 525
- **System för körfältsassistans (LKAS)** S. 551
- **Traffic Jam Assist** S. 563

■ Navigation

■ Kompass

Visar kompasskärmen.

■ Sväng-för-sväng-vägledning

När vägledning ges av navigeringssystemet, Android Auto eller Apple CarPlay visas sväng-för-sväng-vägledning till din destination.

- **Se handboken till navigeringssystemet**
- **Android Auto™** S. 350
- **Apple CarPlay** S. 343

☒ Hastighetsmätare

Du kan ändra hastighets-/avståndsenheter.

- **Hastighets-/avståndsenheter** S. 181
- **Anpassade funktioner** S. 362

☒ Navigation

Du kan välja om den detaljerade vägbeskrivningsdisplayen ska visas eller ej under ruttanvisningar.

- **Anpassade funktioner** S. 362

Sväng-för-sväng-vägledning kanske inte är tillgänglig för alla appar.

Reglage

Detta kapitel förklarar hur man använder de olika reglagen som är nödvändiga för att köra.

Klocka	192	Lutningssensor*	221	Justera ratten	249
Låsa och låsa upp dörrarna		Superlås*	222	Speglar	250
Nyckel	193	Fönster	223	Säten	253
Svag signalstyrka hos den nyckelfria fjärrkontrollen	195	Panoramasoltak	226	Kupékomfort	265
Låsa/låsa upp dörrarna från utsidan	196	Manövrera reglagen omkring ratten		Klimatanläggning	285
Låsa/låsa upp dörrarna från insidan	203	POWER-knapp	230		
Barnsäkerhetslås	205	Belysning	232		
Baklucka	206	Aktivt kurvljus	238		
Säkerhetssystem		Adaptiv strålkastare	240		
Startspärrsystem	217	Torkare och spolare	243		
Säkerhetslarm	218	Knapp för eluppvärmd bakruta/ uppvärmd dörrspegel	246		
Ultraljudssensorer*	220	Minnessystem för förarposition	247		

* Ej tillgängligt på alla modeller

Ställa in klockan

Du kan justera tiden på klockskrmen när effektläget står på ON.

Du kan ställa in klockan och anpassa visning av klockan.

➤ **Klockinställning** S. 312

» Ställa in klockan

Klockan på instrumentpanelen ändras också när ljud-/informationsskärmens klocka justeras.

Nyckel

Till detta fordon medföljer följande nyckel:

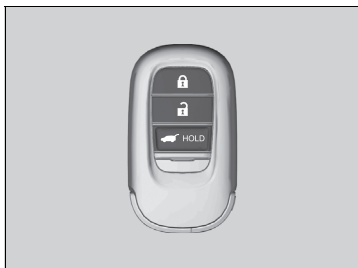

Använd nycklarna för att slå på och stänga av kraftsystemet, samt för att låsa och låsa upp alla dörrarna, bakluckan och laddluckan.

☒ Nyckel

Alla nycklar har ett startspärrsystem. Startspärrsystemet ökar fordonets skydd mot stöld.

☒ **Startspärrsystem** S. 217

Följ anvisningarna nedan för att undvika skador på nycklarna:

- Lämna inte nycklarna i direkt solljus eller på platser med hög temperatur eller luftfuktighet.
- Låt inte nycklarna falla i marken och ställ inte tunga föremål på dem.
- Håll nycklarna borta från vätskor, damm och sand.
- Ta inte isär nycklar annat än vid batteribyte.

Om kretsarna i nycklarna är skadade finns det risk för att kraftsystemet inte aktiveras och att fjärrsändaren inte fungerar.

Låt en återförsäljare undersöka nycklarna om de inte fungerar korrekt.

■ Inbyggd nyckel

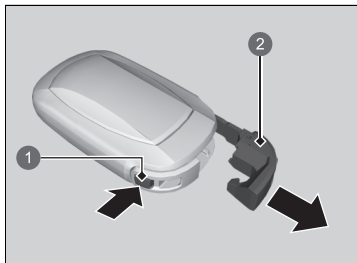

- ① Frigöringsknapp
- ② Inbyggd nyckel

Den inbyggda nyckeln kan användas för att låsa upp dörrarna när batteriet i den nyckelfria fjärrsändaren blir svagt och den elektriska funktionen för upplåsning är inaktiverad.

För att ta ut den inbyggda nyckeln trycker du på frigöringsknappen och drar sedan ut nyckeln. Du sätter tillbaka den inbyggda nyckeln genom att trycka in den i den nyckelfria fjärrkontrollen tills den klickar på plats.

■ Nyckelnummerbricka

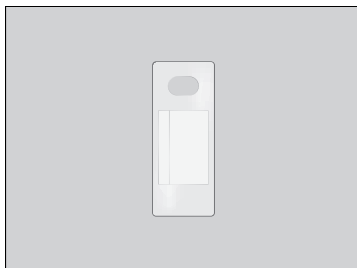

Innehåller ett nummer som du behöver om du köper en reservnyckel.

☒ Nyckelnummerbricka

Förvara brickan med nyckelnumret separat från nyckeln på en säker plats utanför fordonet.
Kontakta en återförsäljare om du vill köpa en extranyckel.

Kontakta en återförsäljare om du tappar nyckeln och inte kan aktivera kraftsystemet.

Svag signalstyrka hos den nyckelfria fjärrkontrollen

Fordonet sänder ut radiovågor för att lokalisera den nyckelfria fjärrkontrollen för att aktivera kraftsystemet, låsa och låsa upp alla dörrar, bakluckan och laddluckan.

I följande fall kan aktivering av kraftsystemet, låsning/upplåsning av dörrarna, bakluckan och laddluckan förhindras eller funktionen vara instabil:

- Starka radiovågor som skickas ut av närbelägen utrustning.
- Den nyckelfria fjärrkontrollen bärs tillsammans med telekommunikationsutrustning, bärbara datorer, mobiltelefoner eller annan trådlös utrustning.
- Ett metallföremål vidrör eller täcker den nyckelfria fjärrkontrollen.

▣ Svag signalstyrka hos den nyckelfria fjärrkontrollen

Kommunikationen mellan den nyckelfria fjärrsändaren och fordonet drar på batteriet i den nyckelfria fjärran. Batteriet varar i ungefär två år, men varierar något beroende på hur ofta fjärrkontrollen används.

Det drar på batteriet varje gång den nyckelfria fjärrkontrollen tar emot starka radiovågor. Undvik därför att placera den i närheten av elektrisk utrustning som tv-apparater och persondatorer.

Det går att minska batteriförbrukningen genom att stänga av mottagningen av radiovågor. När du håller ned lås- och upplåsningsknapparna samtidigt i cirka tre sekunder blinkar LED-lampan två gånger och radiovågsmottagningen stängs av.

Om du trycker på valfri knapp en gång på den nyckelfria fjärrkontrollen börjar den ta emot radiovågor igen.

Låsa/låsa upp dörrarna från utsidan

■ Använda det nyckelfria systemet

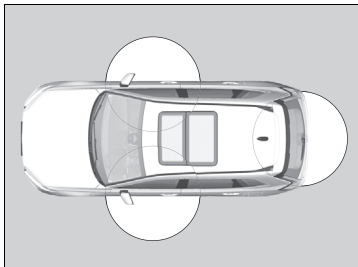

När du bär den nyckelfria fjärrkontrollen med dig kan du låsa/låsa upp dörrarna, bakluckan och laddluckan.

Du kan låsa/låsa upp dörrarna och bakluckan inom en radie på ca 80 cm från det utvändiga dörrhandtaget eller bakluckans utvändiga handtag.

⌘ Låsa/låsa upp dörrarna från utsidan

Om innerbelysningsbrytaren står i det dörraktiverade läget tänds innerbelysningen när du låser upp dörrarna. Inga dörrar öppnas: Belysningen tonas ut efter 30 sekunder. Fordonet låses igen: Belysningen slocknar omedelbart.

🔍 **Innerbelysning** S. 265

⌘ Använda det nyckelfria systemet

Om du inte öppnar någon av dörrarna eller bakluckan inom 30 sekunder från det att du låser upp fordonet med det nyckelfria systemet, låses dörrarna och bakluckan igen automatiskt.

Du kan endast låsa eller låsa upp dörrar med det nyckelfria systemet när effektläget står på VEHICLE OFF.

📌 Högerstyrd modell

Fjärrsändaren låser inte fordonet när en dörr är öppen.

■ Låsa dörrarna och bagageluckan

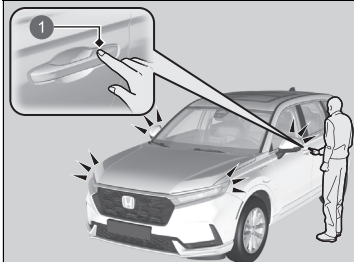

1 Dörrlåssensor

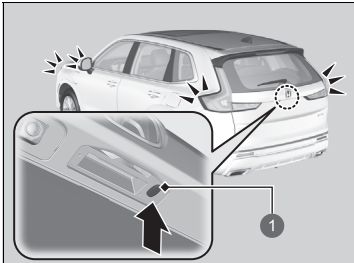

1 Låsknapp

Tryck på dörrlåssensorn på framdörren eller tryck på låsknappen på bakluckan.

- Viss ytterbelysning blinkar tre gånger; alla dörrar och bakluckan låses och säkerhetslarmet aktiveras.

▣ Använda det nyckelfria systemet

- Lämna inte den nyckellosta fjärrkontrollen i fordonet när du stiger ur fordonet. Ta den med dig.
- Även om du inte har någon nyckelfri fjärrkontroll kan du låsa/låsa upp dörrarna och bakluckan när någon annan som har en fjärrkontroll är inom räckvidden.
- Det kan hända att dörren låses upp om dörrhandtaget dräcks in med vatten på grund av ett häftigt regnväder eller i en biltvätt när den nyckelfria fjärrkontrollen finns inom dess räckvidd från bilen.
- Om du fattar ett främre dörrhandtag eller vidrör en dörrlåssensor med handskar, kan dörrsensorn svara långsamt eller inte svara med att låsa eller låsa upp dörrarna.
- När du låst dörren har du upp till två sekunder då du kan dra i dörrhandtaget för att bekräfta att dörren är låst. Om du behöver låsa upp dörren omedelbart efter att du låst den ska du vänta i minst två sekunder innan du tar tag i handtaget, annars kan dörren inte låsas upp.
- Det är inte säkert att det går att öppna dörren om du drar i handtaget omedelbart efter att du har fattat tag i det. Fatta tag i handtaget igen och bekräfta att dörren är upplåst innan du drar i handtaget.
- Även inom denna 80 cm-radie kan det hända att det inte går att låsa/låsa upp dörrarna och bakluckan med den nyckelfria fjärrkontrollen om den hålls över eller under det utvändiga dörrhandtaget.
- Det kan hända att den nyckelfria fjärrkontrollen inte fungerar om den är för nära dörren, dörrarnas rutor eller bakluckan.

■ Låsa upp dörrarna och bagageluckan

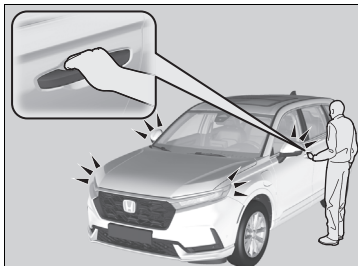

Ta tag i förardörrens handtag:

- Förardörren och laddluckan låses upp.
- Vissa utvändiga lampor blinkar en gång.

Ta tag i främre passagerardörrens handtag:

- Alla dörrar, bakluckan och laddluckan låses upp.
- Vissa utvändiga lampor blinkar en gång.

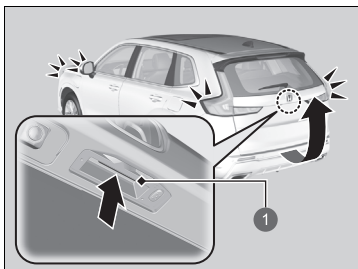

1 Yttre handtag

Tryck på det yttre handtaget:

- Bagageluckan låses upp.
- Vissa utvändiga lampor blinkar en gång.

► **Öppna/stänga bakluckan** S. 207

► Använda det nyckelfria systemet

Inställningarna för kontrollampans blinkande och dörrens upplåsningstillstånd kan anpassas med ljud-/informationsskärmen.

► **Så här anpassar du fordonsinställningarna** S. 370

Du kan även låsa upp och öppna med den elmanövrerade bakluckan.

► **Använda bakluckans yttre handtag** S. 213

Förinställning av lås*

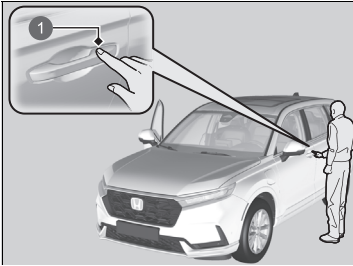

1 Dörlåssensor

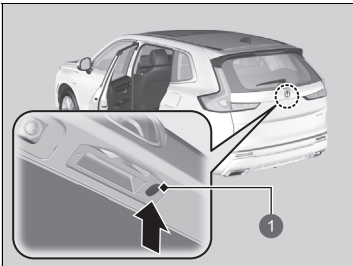

1 Låsknapp

Fordonet låses automatiskt när du har låst dörrarna i förväg och sedan stänger dörrarna och bakluckan. Aktivera förinställning av lås efter att du har stängt förardörren.

1. Tryck på dörlåssensorn på framdörren, tryck på låsknappen på bakluckan eller tryck på låsknappen på den nyckelfria fjärrkontrollen.
 - Förinställning av lås är aktiverad.

2. Stäng alla dörrar och bakluckan.
 - Vissa yttre lampor blinkar när fordonet låses.

Se till att dörrarna och bakluckan är låsta innan du flyttar dig bort från fordonet.

» Förinställning av lås*

VARNING

Om den elmanövrerade bagageluckan öppnas eller stängs på någons händer eller fingrar kan det orsaka allvarliga skador. Se till att ingens, särskilt inte barns, händer eller fingrar kommer i vägen för den elmanövrerade bagageluckan.

Förinställningen av lås återställs om en dörr eller bakluckan öppnas innan fordonet har låsts helt.

Innan du låser en dörr ska du se till att nyckeln inte är kvar i fordonet.

Du kan slå på och av den här funktionen.

- » **Så här anpassar du fordonsinställningarna**
S. 370

* Ej tillgängligt på alla modeller

■ Använda fjärrsändaren

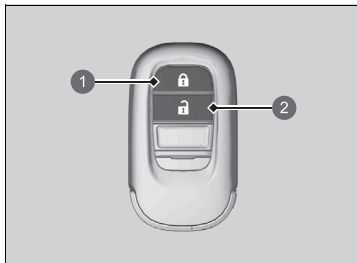

- ① Låsknapp
- ② Upplåsningsknapp



■ Låsa dörrarna och bagageluckan

Tryck på låsknappen.

- Vissa yttre lampor blinkar tre gånger, alla dörrar, bakluckan och laddluckan låses, och säkerhetssystemet aktiveras.

■ Låsa upp dörrarna och bagageluckan

Tryck på upplåsningsknappen.

En tryckning:

- Viss yttre belysning blinkar en gång och förardörren och laddluckan låses upp.

Två tryckningar:

- De återstående dörrarna och bagageutrymmet låses upp.

►► Använda fjärrsändaren

Om du inte öppnar någon av dörrarna eller bakluckan inom 30 sekunder från det att du låser upp fordonet med fjärrsändaren så låses dörrarna igen automatiskt.

Du kan endast låsa eller låsa upp dörrar med fjärrsändaren när effektläget står på VEHICLE OFF.

Högerstyrd modell

Du kan inte låsa dörrarna när den nyckelfria fjärrkontrollen är inuti fordonet, och summern ljuder. Om du behöver låsa någon av dörrarna medan fjärrsändaren fortfarande ligger kvar i fordonet gör du något av följande fyra gånger:

- Tryck på låsknappen på den nyckelfria fjärrsändaren.
- Vrid om nyckeln i låset för att låsa.
- Tryck på dörrlåsensorn på framdörren eller tryck på låsknappen på bakluckan.

Fjärrsändaren använder lågeffektssignaler, vilket innebär att räckvidden varierar beroende på omgivningen.

Högerstyrd modell

Fjärrsändaren låser inte fordonet när en dörr är öppen.

■ Låsa upp dörrarna med en nyckel

Om upplåsningssknappen på den nyckelfria fjärrkontrollen inte fungerar använder du nyckeln istället. Nyckelhålet sitter på baksidan av dörrhandtaget.

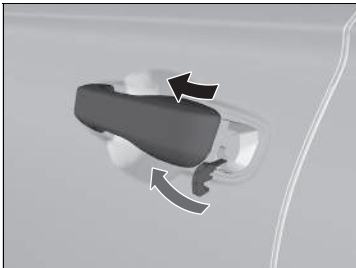

Sätt i den inbyggda nyckeln i nyckelcy lindern från undersidan av handtaget och vrid sedan om den.

☒ Använda fjärrsändaren

Om fjärrsändarens räckvidd plötsligt börjar variera håller batteriet troligen på att ta slut.

Om lysdioden inte tänds när du trycker på någon av knapparna har batteriet tagit slut.

☒ **Byta ut fjärrkontrollbatteriet** S. 716

Du kan anpassa inställningen för dörrrens upplåsning.

☒ **Så här anpassar du fordonsinställningarna**
S. 370

☒ Låsa upp dörrarna med en nyckel

Vid upplåsning läses förardörren upp först. Det går inte att vrida om nyckeln en andra gång inom några sekunder för att låsa upp återstående dörrar och bakluckan.

Om du låser upp en dörr med inbyggd nyckel medan larmsystemet är aktiverat ljuder larmet.

Du kan anpassa inställningen för dörrrens upplåsning.

☒ **Så här anpassar du fordonsinställningarna**
S. 370

Om låsknappen på den nyckelfria fjärrkontrollens inte fungerar, se följande.

☒ **Låsa en dörr utan att använda nyckel** S. 202

■ Låsa en dörr utan att använda nyckel

Om du inte har nyckeln på dig, eller om du av någon anledning inte kan låsa upp en dörr med nyckel kan du låsa dörren utan den.

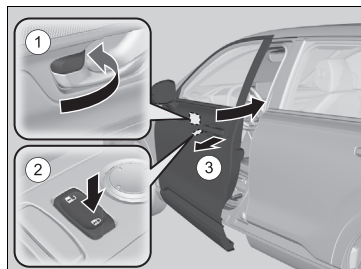

■ Låsning av förardörren

Tryck låstappen framåt ① eller tryck centrallåsknappen i låsningsriktningen ② och dra därefter ut och håll i det utvändiga dörrhandtaget ③. Stäng dörren och släpp sedan handtaget.

■ Låsning av passagerardörrarna

Skjut låstappen framåt och stäng dörren.

■ Skyddssystem mot utelåsning

Dörrarna och bakluckan kan inte låsas när den nyckelfria fjärrkontrollen finns inne i bilen.

►► Låsa en dörr utan att använda nyckel

När du låser förardörren låser du samtidigt övriga dörrar och bagageluckan.

Innan du låser en dörr ska du se till att nyckeln inte är kvar i fordonet.

Låsa/låsa upp dörrarna från insidan

■ Använda låstappen

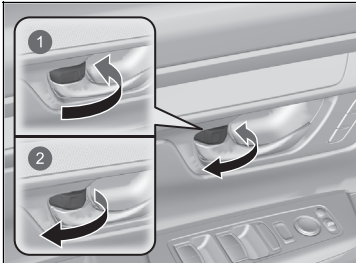

1 Låsa

2 Låsa upp

■ Låsa dörren

Skjut låstappen framåt.

■ Låsa upp dörren

Dra låstappen bakåt.

☒ Använda låstappen

När du låser dörren med hjälp av låstappen på förardörren låses alla andra dörrar, bakluckan och laddluckan samtidigt. När du låser upp dörren med hjälp av låstungan på förardörren låses endast förardörren upp.

■ Upplåsning av bilen med framdörrrens inre handtag

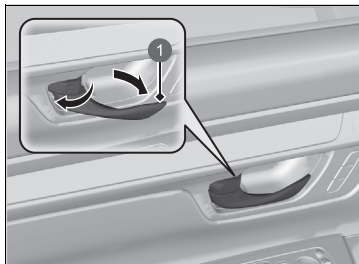

1 Invändigt handtag

Dra i handtaget på insidan av framdörren.

- Dörren låses upp och öppnas i en rörelse.

■ Använda centrallåsknappen

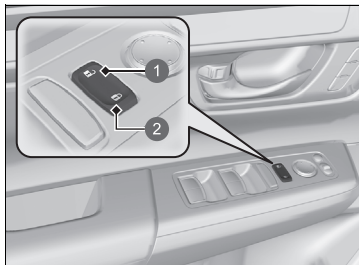

- 1 Låsa upp
- 2 Låsa

Tryck på centrallåsknappen enligt bilden för att låsa eller låsa upp alla dörrar, bakluckan och laddluckan.

►► Upplåsning av bilen med framdörrrens inre handtag

Handtaget på insidan av framdörrarna är utformat så att föraren och passageraren fram kan öppna dörren i en rörelse. Denna funktion kräver dock att de personer som sitter i framsätet aldrig drar i handtaget på insidan av framdörren medan fordonet är i rörelse.

Barn bör alltid åka i baksätet där dörrarna har barnlås.

► **Barnsäkerhetslås** S. 205

►► Använda centrallåsknappen

När du låser/låser upp någon av framdörrarna med centrallåsknappen kommer alla andra dörrar, bakluckan och laddluckan att låsas/låsas upp samtidigt.

Barnsäkerhetslås

Barnlåsen förhindrar bakdörrarna från att öppnas från insidan oavsett i vilket läge låstappen står.

■ Aktivera dörrarnas barnlås

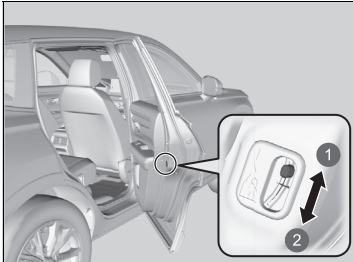

- 1 Lås upp
- 2 Lås

Skjut spaken i bakdörren till låsläget och stäng dörren.

■ När du öppnar dörren

Öppna dörren med dörrhandtaget på utsidan.

▣ Barnsäkerhetslås

För att öppna dörren från insidan när dörrens barnlås är aktiverat för du låstappen i upplåsningsläget, hissar ner det bakre fönstret, sticker ut handen genom fönstret och drar i dörrhandtaget från utsidan.

Försiktighetsåtgärder för att öppna/stänga bakluckan

Se till att det inte finns några människor eller föremål i närheten av bakluckan när du öppnar eller stänger den.

Håll bakluckan stängd när du kör för att:

- ▶ Undvika potentiella skador.
- ▶ Förhindra att avgaser tränger in i fordonet.
 - **Kolmonoxid** S. 113

☒ Försiktighetsåtgärder för att öppna/stänga bakluckan

VARNING

Om personer kommer i vägen för en baklucka som öppnas eller stängs finns risk för allvarliga skador.

Se till att inga personer står för nära bakluckan innan du öppnar eller stänger den.

Var försiktig så att du inte slår i huvudet i bakluckan eller klämmer fingrarna mellan bakluckan och bagageutrymmet när du stänger luckan.

Undvik att stå framför avgasröret när du lastar i eller ur bagage ur bagageutrymmet eller när du gör en sparkrörelse framåt och bakåt mitt under den bakre stötfångaren för handsfreeåtkomst, när motorn går på tomgång. Du riskerar att bränna dig.

Låt aldrig passagerare åka i bagageutrymmet. De kan skadas vid häftiga inbromsningar, hastiga accelerationer eller en kollision.

Öppna/stänga bakluckan

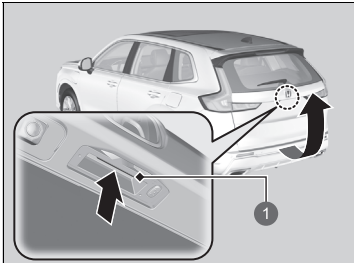

1 Yttre handtag

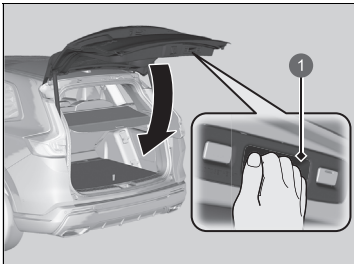

1 Invändigt handtag

När alla dörrar är upplåsta, är även bagageluckan upplåst.

Tryck på bakluckans yttre handtag i mer än en sekund och lyft upp bakluckan. Om du har med dig den nyckelfria fjärrkontrollen behöver du inte låsa upp bakluckan innan du öppnar den.

Du stänger bakluckan genom att fatta tag i handtaget på insidan, dra ner bakluckan och trycka igen den från utsidan.

Om du stänger bakluckan när förardörren är låst så låses bakluckan automatiskt.

- Vissa utvändiga lampor blinkar tre gånger.

⚠ Försiktighetsåtgärder för att öppna/stänga bakluckan

Se till att bagage eller andra föremål inte vidrör bakluckans stödstag.

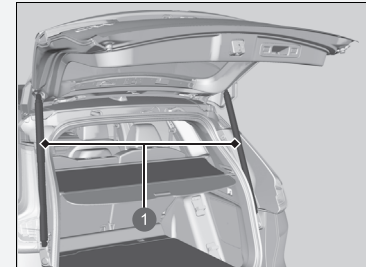

1 Stödstag till bakluckan

⚠ Öppna/stänga bakluckan

- Lämna inte den nyckelösa fjärrkontrollen i fordonet när du stiger ur fordonet. Ta den med dig.
- Även om du inte har någon nyckelfri fjärrkontroll kan du låsa upp bakluckan när någon annan har en fjärrkontroll inom räckvidden.
- Lämna inte den nyckelfria fjärrkontrollen inne i bagageutrymmet och stäng bakluckan. Summern ljuder och bakluckan kan inte stängas.

Öppna/stänga den elmanövrerade bagageluckan

Den elmanövrerade bagageluckan kan manövreras genom att trycka på knappen för den elmanövrerade bagageluckan på fjärrsändaren, trycka på knappen för den elmanövrerade bagageluckan på förarsidans kontrollpanel, trycka på bakluckans yttre dörrhandtag eller inre knapp, eller genom att höja och sänka foten under mitten av den bakre stötfångaren för handsfreeåtkomst.

Den elmanövrerade bakluckan kan öppnas/stängas när växellådan är i läge **P**.

►► Öppna/stänga den elmanövrerade bagageluckan

⚠ VARNING

Att öppna eller stänga den elmanövrerade bagageluckan när någon passagerare är i vägen helt eller delvis för bagageluckans rörelse kan orsaka allvarliga skador.

Se till att alla passagerare eller andra föremål inte är i vägen för bagageluckan innan den öppnas eller stängs.

VARNING: Ta alltid med dig tändningsnyckeln när du lämnar bilen även om andra sitter kvar i den.

OBS!

Tryck inte på och dra inte i den elektriskt manövrerade bakluckan medan den öppnas eller stängs automatiskt. Att med våld öppna eller stänga den elmanövrerade bakluckan under drift kan deformera bakluckans ram.

Se till att det finns tillräckligt med utrymme runt fordonet när den elmanövrerade bagageluckan används. Människor nära bagageluckan kan få allvarliga skador om luckan träffar huvudet eller stängs över deras huvuden. Var särskilt försiktig om det finns barn i närheten.

■ Använda handsfree-åtkomst

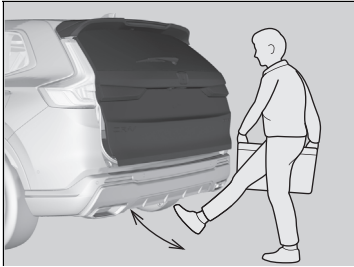

Sparka framåt och bakåt under mitten av den bakre stötfångaren i en sekund för att öppna eller stänga den elmanövrerade bakluckan när du har fjärrkontrollen på dig.

- Vissa utvändiga lampor blinkar och sedan börjar bakluckan att röra sig.

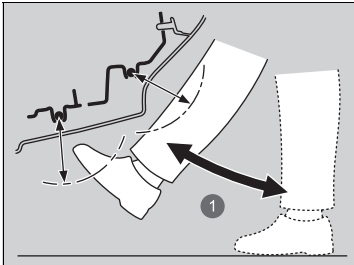

1 Ungefär en sekund

▣ Använda handsfree-åtkomst

Vid regn eller i andra fall när fordonet blir blött kan det hända att sensorn inte känner av fotens rörelse.

När arbete utförs på eller runt den bakre delen av fordonet kan du av misstag råka öppna eller stänga bakluckan. För att förhindra att det inträffar kan du välja anpassade funktioner på ljud-/Informations-skärmen och sedan välja OFF för funktionen.

► **Så här anpassar du fordonsinställningarna**
S. 370

Om du håller foten under stötfångaren för länge eller sveper foten från sida till sida öppnas eller stängs inte den elmanövrerade bakluckan.

Den här funktionen fungerar inte om du inte har den nyckellösa fjärrkontrollen på dig. Se till att du har den nyckellösa fjärrkontrollen på dig.

■ Automatisk stängningsfunktion för elmanövrerad bagagelucka

Bagageluckan stängs automatiskt när du går bort från fordonet och bär den nyckelfria fjärrkontrollen.

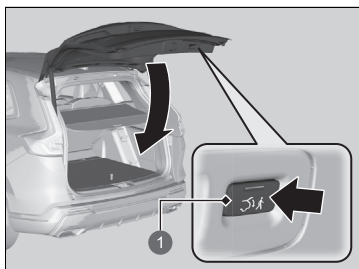

1. Ha med dig fjärrsändaren och tryck på knappen för automatisk stängningsfunktion.
 - Indikatorn på knappen för automatisk stängningsfunktion lyser grönt när funktionen är aktiverad.

- 1 Knapp för automatisk stängningsfunktion

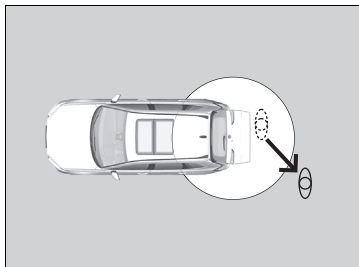

Gå minst 1 meter bort

2. Gå minst 1 meter bort från fordonet inom 30 sekunder efter att du har tryckt på knappen för automatisk stängningsfunktion.
 - Vissa utvändiga lampor blinkar innan den elmanövrerade bagageluckan stängs.

■ Använda fjärrsändaren

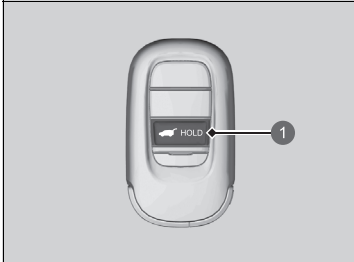

1 Knapp för elmanövrerad baklucka

Tryck på knappen för elmanövrerad bagagelucka i mer än en sekund för att aktivera den när effektläget är inställt på VEHICLE OFF.

► Vissa utvändiga lampor blinkar.

Om du trycker på knappen igen när den elmanövrerade bagageluckan är i rörelse stoppas den.

Håll knappen intryckt i mer än en sekund så byter den elmanövrerade bagageluckan riktning.

■ Anpassa när bakluckan ska öppnas

När som helst: Den elmanövrerade bagageluckan låses upp och öppnas samtidigt. Det här är den förvalda inställningen.

När upplåst: Bakluckan öppnas när alla dörrar är upplåsta.

🔧 Så här anpassar du fordonsinställningarna S. 370

🔧 Öppna/stänga den elmanövrerade bagageluckan

Den elmanövrerade bagageluckan får inte öppnas eller stängas under följande förhållanden:

- Du aktiverar kraftsystemet medan bakluckan automatiskt öppnas eller stängs.
- Fordonet parkeras i en brant sluttning.
- Fordonet vajar i kraftigt blåst.
- Bakluckan eller taket är täckt med snö eller is.

Om du stänger den elmanövrerade bagageluckan när alla dörrar är låsta låses den elmanövrerade bagageluckan automatiskt och vissa utvändiga lampor blinkar.

Om du byter 12 V-batteriet eller säkringen för den elmanövrerade bagageluckan när bagageluckan är öppen, kan den elmanövrerade bagageluckan avaktiveras. Den elmanövrerade bagageluckan aktiveras igen när du stänger bagageluckan manuellt.

Att installera andra eftermarknadskomponenter än Honda-originaltillbehör på den elmanövrerade bagageluckan kan leda till att den inte kan öppnas eller stängas helt.

Kontrollera att den elmanövrerade bagageluckan är helt öppen innan du lastar in och ur ditt bagage.

Summern ljuder om du kör iväg medan den elmanövrerade bagageluckan fortfarande är öppen eller håller på att stängas.

■ Använda knappen för den elmanövrerade bagageluckan

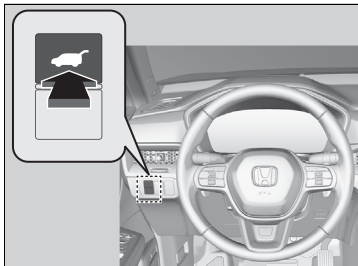

Öppna eller stäng den elmanövrerade bakluckan genom att trycka på bakluckans knapp i ungefär en sekund.

► Vissa utvändiga lampor blinkar.

Om du trycker på knappen igen när den elmanövrerade bagageluckan är i rörelse stoppas den.

Håll knappen intryckt i cirka en sekund så byter den elmanövrerade bagageluckan riktning.

►► Öppna/stänga den elmanövrerade bagageluckan

Om den elmanövrerade bagageluckan möter motstånd när den öppnas eller stängs, vänder den automatiska omkastningsfunktionen bagageluckans riktning. Summern ljuder tre gånger.

Den automatiska backfunktionen upphör att känna av när bagageluckan är nästan stängd så att den kan stängas helt.

Rör inte vid sensorerna som är placerade på båda sidor om bagageluckan. Den elmanövrerade bagageluckan stängs inte om du rör vid någon av dessa sensorer när du försöker stänga bagageluckan.

Se till att inte repa sensorerna med något vasst föremål. Om de repas kan de skadas och stängningen av den elmanövrerade bagageluckan fungerar inte längre korrekt.

■ Använda bakluckans yttre handtag

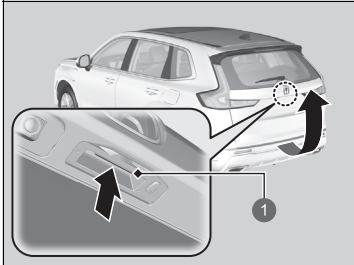

1 Yttre handtag

Om du trycker på bakluckans yttre handtag under en sekund öppnas bakluckan automatiskt.

► Om du vill öppna bakluckan manuellt trycker du på det yttre handtaget i mer än en sekund.

➤ **Öppna/stänga bakluckan** S. 207

Om du har med dig den nyckelfria fjärrkontrollen behöver du inte låsa upp bakluckan innan du öppnar den.

Om du trycker på det yttre handtaget igen när den elmanövrerade bagageluckan är i rörelse stoppas den.

Tryck på det yttre handtaget så byter den elmanövrerade bagageluckan riktning.

☒ Använda bakluckans yttre handtag

- Lämna inte den nyckellösa fjärrkontrollen i fordonet när du stiger ur fordonet. Ta den med dig.
- Även om du inte har någon nyckelfri fjärrkontroll kan du låsa upp bakluckan när någon annan har en fjärrkontroll inom räckvidden.
- Lämna inte den nyckelfria fjärrkontrollen inne i bagageutrymmet och stäng bakluckan. Summern ljuder och bakluckan kan inte stängas.

Du kan slå på och av den elmanövrerade bagageluckans funktion.

➤ **Så här anpassar du fordonsinställningarna**
S. 370

■ Använda bakluckans inre knapp

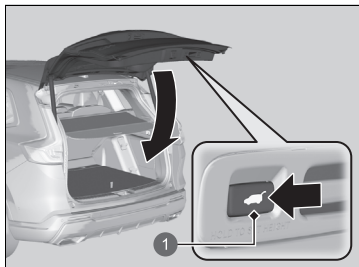

1 Bagageluckans inre knapp

Tryck på den inre knappen på bagageluckan för att stänga den elmanövrerade bagageluckan.

Om du trycker på bagageluckans inre knapp igen när den elmanövrerade bagageluckan är i rörelse stoppas den.

Tryck in och släpp bagageluckans inre knapp igen, så byter den elmanövrerade bagageluckan riktning.

■ Programmering av bakluckans position

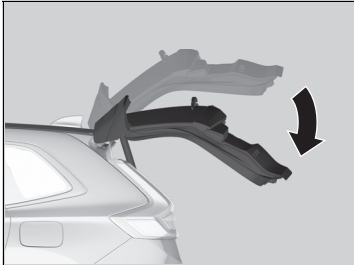

Hur mycket den elmanövrerade bakluckan öppnas automatiskt kan programmeras.

Programmera så här:

1. Öppna bakluckan till önskat läge.

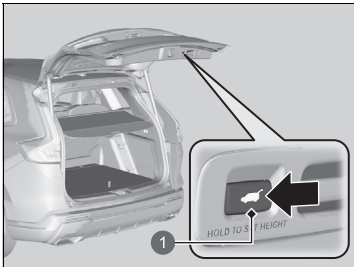

2. Tryck på och håll ned bagageluckans inre knapp. Du kommer att höra en lång ljudsignal, följt av två korta pip.

1 Bagageluckans inre knapp

▣ Programmering av bakluckans position

Om bagageluckan endast är en aning öppnad kan positionen inte programmeras, även om du trycker på bagageluckans inre knapp.

Om du vill omprogrammera den elmanövrerade bagageluckan till att öppnas helt lyfter du bakluckan manuellt till sitt högsta läge och följer anvisningarna i steg 2.

■ Automatisk stängning

Om du stänger den elmanövrerade bagageluckan manuellt, går den automatiskt i lås.

■ Den elmanövrerade bagageluckans falldetektering

Sänker automatiskt den elmanövrerade bagageluckan om det finns en risk att den helt öppna elmanövrerade bagageluckan faller av sin egen vikt (t.ex. på grund av snö på luckan).
Summern ljuder medan den elmanövrerade bagageluckan sänks.

» Automatisk stängning

Den automatiska stängningsfunktionen aktiveras inte om du trycker på bagageluckans yttre handtag när den elmanövrerade bagageluckan stängs.

OBS!

Utöva inte någon kraft på bagageluckan när den elmanövrerade bagageluckan går i lås.

Se till att inte hålla händerna vid bagageluckan när du stänger den manuellt och låt den gå i lås automatiskt. Det är farligt att lägga händerna vid bagageluckan när den börjar låsas.

» Den elmanövrerade bagageluckans falldetektering

Om du försöker att stänga den elmanövrerade bagageluckan genast sedan den öppnats helt, kan falldetekteringen aktiveras.

När falldetekteringen har aktiverats, vänta tills den elmanövrerade bagageluckan är helt stängd. Stå inte i närheten av den elmanövrerade bagageluckan när den är i rörelse.

Om den elmanövrerade bagageluckans falldetektering aktiveras ofta, kontakta en återförsäljare.

Startspärrsystem

Systemet förhindrar att en nyckel som inte har förregistrerats startar kraftsystemet.

Var uppmärksam på följande när du trycker på **POWER**-knappen:

- Låt inte föremål som sänder ut kraftiga radiovågor komma nära **POWER**-knappen.
- Se till att nyckeln inte skymms av eller kommer i beröring med metallföremål.
- Låt inte en nyckel från ett annat startspärrsystem komma nära **POWER**-knappen.

Lägg inte nyckeln nära magnetiska föremål. Elektroniska apparater som TV och ljudanläggningar avger starka magnetfält. Observera att även en nyckelknippa kan bli magnetisk.

» Startspärrsystem

OBS!

Om du lämnar tändningsnyckeln kvar i fordonet finns det risk för stöld eller att fordonet oavsiktligt kommer i rörelse. Ta alltid med dig tändningsnyckeln när du lämnar fordonet utan tillsyn.

Modifera inte systemet och bygg inte på det med andra komponenter.

Att göra detta kan skada systemet och göra fordonet funktionsodugligt.

Kontakta en återförsäljare om systemet upprepade gånger misslyckas med att identifiera nyckelkoden. Kontakta återförsäljaren om du har tappat bort nyckeln och inte kan starta fordonet.

Högerstyrd modell

Tryck ner och håll kvar bromspedalen innan du ställer effektläget på ON första gången efter att 12 V-batteriet har kopplats ur.

Säkerhetslarm

Säkerhetslarmet aktiveras när du öppnar bakluckan, motorhuven eller dörrarna med våld. Larmet aktiveras inte om du öppnar bakluckan eller dörrarna med fjärrsändaren eller det nyckelfria systemet.

■ När säkerhetslarmet aktiveras

Signalhornet ljuder i intervaller och all ytterbelysning blinkar.

■ Så här inaktiverar du säkerhetslarmet

Lås upp fordonet med hjälp av fjärrsändaren eller det nyckelfria systemet eller genom att vrida tändningslåset till ON. Systemet, inklusive signalhornet och de blinkande lamporna, inaktiveras.

■ Ställa in säkerhetslarmet

Säkerhetslarmet ställs in automatiskt när följande villkor är uppfyllda:

- Effektläget står på VEHICLE OFF.
- Motorhuven är stängd.
- Alla dörrar och bakluckan har låsts utifrån med fjärrkontrollen eller det nyckelfria systemet.

■ När säkerhetslarmet ställs in

Säkerhetslarmindikatorn i instrumentpanelen blinkar och blinkningsintervallet ändras efter cirka 15 sekunder.

■ Så här avbryter du säkerhetslarmet

Säkerhetssystemets larm avbryts när fordonet låses upp med fjärrkontrollen, det nyckellösa systemet eller när tändningslåset sätts till ON. Indikatorn för säkerhetssystemets larm släcks samtidigt.

» Säkerhetslarm

Modifiera inte systemet och bygg inte på det med andra komponenter.

Att göra detta kan skada systemet och göra fordonet funktionsodugligt.

Säkerhetssystemslarmet fortsätter i ca 5 minuter innan säkerhetssystemet avaktiveras.

Systemet går igenom tio 30-sekunders cykler, under vilka signalhornet ljuder och en nödsignallampa blinkar.

Beroende på omständigheterna kan säkerhetssystemet fortsätta vara aktivt i mer än 5 minuter.

Aktivera inte säkerhetslarmsystemet när någon sitter i fordonet eller ett fönster är öppet. Systemet kan oavsiktligt aktiveras i följande fall:

- Dörren låses upp med hjälp av låstappen.
- Motorhuven öppnas med huvens öppningsreglage.

Om 12 V-batteriet tar slut efter att du har aktiverat säkerhetslarmet, så kan larmet utlösas när batteriet har laddats upp eller bytts ut.

Om detta händer inaktiverar du säkerhetslarmet genom att låsa upp en dörr med fjärrsändaren eller det nyckelfria systemet.

Om du låser upp en dörr med inbyggd nyckel medan larmsystemet är aktiverat ljuder larmet.

» Säkerhetslarm

Högerstyrd modell

Systemet kan oavsiktligt aktiveras t.ex. när:

- Fordonet är parkerat i ett automatiserat garage.
- Fordonet tvättas med vatten under högt tryck eller tas genom en automatisk biltvätt.
- Fordonet transporteras med tåg, färja eller släpvagn.
- Fordonet utsätts för kraftigt regn eller oväder.
- Is tas bort från fordonet.

Du kan använda ultraljudsensorns **OFF**-knapp för att inte oavsiktligt aktivera säkerhetssystemets larm.

▶ **Ultraljudssensorer*** S. 220

▶ **Lutningssensor*** S. 221

* Ej tillgängligt på alla modeller

Ultraljudssensorer*

Ultraljudssensorerna aktiveras endast när säkerhetslarmet är aktiverat. Om sensorerna upptäcker en inkräktare i fordonet, eller som kliver in i fordonet genom ett fönster, aktiverar sensorn larmet.

■ Så här aktiverar du säkerhetslarmet utan att aktivera ultraljudssensorerna

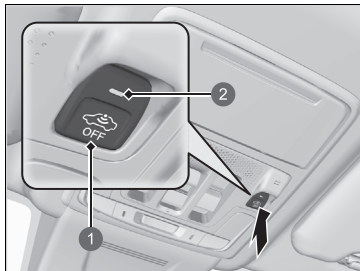

- 1 **OFF**-knapp för ultraljuds-/lutningssensor
- 2 Indikator

Du kan ställa in säkerhetssystemet utan att aktivera ultraljudssensorer.

För att stänga av ultraljudssensorsystemet ställer du in effektläget på VEHICLE OFF genom att trycka på **POWER**-knappen och sedan trycka på ultraljuds-/lutningssensorns **OFF**-knapp.

► Indikatorn aktiveras i rött.

Aktivera igen genom att trycka på ultraljuds-/lutningssensorns **OFF**-knapp.

Ultraljudssensorerna aktiveras varje gång säkerhetslarmet aktiveras, även om du stängt av det senast.

⌘ Ultraljudssensorer*

Oavsett om ultraljudssensorerna har aktiverats eller inte kan säkerhetssystemet endast stängas av med fjärrsändaren eller det nyckelfria systemet, inte med nyckeln.

Det går att bekräfta om bilens säkerhetssystem har aktiverats utan din vetskap. Om säkerhetssystemet har aktiverats blinkar indikatorn i 5 minuter efter att du låst upp dörren och avaktiverat systemet.

Om du däremot slår på kraftsystemet och transmissionen ändras till något annat än **P** slutar indikatorn att blinka efter 5 sekunder.

Om ultraljudssensorerna har slutat fungera eller något annat problem uppstått aktiveras indikatorn i 5 minuter efter att du låst upp dörren och inaktiverat systemet.

Om du däremot slår på kraftsystemet och transmissionen ändras till något annat än **P** stängs indikatorn av.

Säkerhetssystemet kan oavsiktligt aktiveras av ultraljudssensorerna t.ex. när:

- Någon sitter i fordonet
- Ett fönster är öppet
- Tillbehör eller kläder hänger i fordonet

Lutningssensor*

Lutningssensorn aktiveras endast när säkerhetslarmet är aktiverat. Om någon höjer fordonet i ett försök att bogsera fordonet eller ta bort hjul osv. aktiverar sensorn larmet.

■ Så här aktiverar du säkerhetslarmet utan att aktivera lutningssensorn

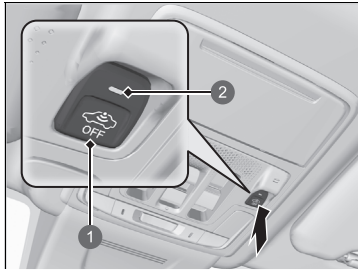

- 1 OFF-knapp för ultraljuds-/lutningssensor
- 2 Indikator

Du kan ställa in säkerhetssystemet utan att aktivera lutningssensorn.

För att stänga av lutningssensorsystemet ställer du in effektläget på VEHICLE OFF genom att trycka på **POWER**-knappen och sedan trycka på ultraljuds-/lutningssensorns **OFF**-knapp.

► Indikatorn aktiveras i rött.

Aktivera igen genom att trycka på ultraljuds-/lutningssensorns **OFF**-knapp.

Lutningssensorn aktiveras varje gång säkerhetslarmet aktiveras, även om du stängt av det senast.

☒ Lutningssensor*

Oavsett om lutningssensorn har aktiverats eller inte kan säkerhetssystemet endast stängas av med fjärrsändaren eller det nyckelfria systemet, inte med nyckeln.

Det går att bekräfta om bilens säkerhetssystem har aktiverats utan din vetskap. Om säkerhetssystemet har aktiverats blinkar indikatorn i 5 minuter efter att du låst upp dörren och avaktiverat systemet.

Om du däremot slår på kraftsystemet och transmissionen ändras till något annat än **P** slutar indikatorn att blinka efter 5 sekunder.

Om lutningssensorn har slutat fungera eller något annat problem uppstått aktiveras indikatorn i 5 minuter efter att du låst upp dörren och inaktiverat systemet.

Om du däremot slår på kraftsystemet och transmissionen ändras till något annat än **P** stängs indikatorn av.

Aktivera inte lutningssensorn när fordonet lyfts eller hissas upp.

Superlås*

Superlåsfunktionen kopplar ur låstapparna på alla dörrar.

■ Så här aktiverar du superlåsfunktionen

- Vrid om nyckeln i förardörren (i riktning mot fronten) två gånger inom fem sekunder.
- Tryck på fjärrkontrollens låsknapp två gånger inom fem sekunder.
- Tryck på dörrlåssensorn på dörrhandtaget eller tryck på låsknappen på bakluckan två gånger inom fem sekunder.

■ Så här inaktiverar du superlåsfunktionen

Lås upp förardörren med fjärrsändaren eller det nyckelfria systemet.

►► Superlås*

VARNING

Ingen får uppehålla sig i fordonet när superlåset är aktiverat. Personer som stängs in i fordonet kan bli allvarligt sjuka eller dö av den värme som uppstår när fordonet lämnas i solen.

Kontrollera att ingen befinner sig i fordonet innan du aktiverar superlås.

Om du låser upp en dörr med inbyggd nyckel medan larmsystemet är aktiverat ljuder larmet.

När superlåsfunktionen har aktiverats förblir den aktiverad även om du låser upp bakluckan.

Öppna/stänga elfönsterhissar

Elfönsterhissarna kan öppnas och stängas med hjälp av reglagen på dörrarna när effektläget står på ON.

Förarsidans reglage kan användas för att öppna och stänga alla fönster. Elfönsterhissarnas låsknapp på förarsidan måste slås från (den ska inte vara intryckt, och indikatorn ska vara släckt) för att man ska kunna öppna och stänga fönstren någon annanstans än från förarsätet.

När elfönsterhissarnas låsknapp är intryckt tänds indikatorn och det går endast att manövrera förarfönstret. Använd elfönsterhissens låsknapp när du har barn i bilen.

Öppna/stänga elfönsterhissar

VARNING

Om ett fönster stängs så att det klämmer någons händer eller fingrar kan detta orsaka allvarliga skador.

Se till att passagerarna inte är i närheten av fönstren innan du stänger dem.

VARNING: Ta alltid med dig tändningsnyckeln när du lämnar bilen även om andra sitter kvar i den.

Elfönsterhissarna kan manövreras i upp till 10 minuter efter det att effektläget ställts på VEHICLE OFF. Denna funktion avbryts när du stänger förardörren.

Automatisk backfunktion

Om ett elfönster känner motstånd vid automatisk stängning, avbryts stängningen och rutan öppnas igen.

Den automatiska backfunktionen för förarfönstret inaktiveras om man ihållande drar upp reglaget.

Den automatiska backfunktionen upphör att känna av när fönstret är nästan stängt så att det kan stängas helt.

■ Öppna/stänga rutor med den automatiska öppnings-/stängningsfunktionen

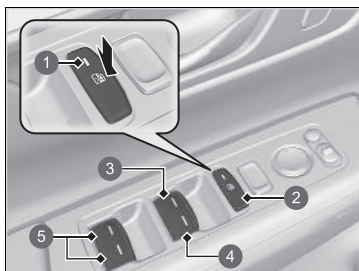

- 1 Indikator
- 2 Låsknapp för elfönsterhissar
- 3 Förarens fönsterreglage
- 4 Fönsterreglage för passagerare fram
- 5 Fönsterreglage för passagerare bak

■ Manuell funktion

Så här öppnar du: Tryck ner reglaget och håll kvar det tills önskat läge nås.

Så här stänger du: Dra upp reglaget och håll kvar det tills önskat läge nås.

■ Automatisk funktion

Så här öppnar du: Tryck ner reglaget med fast hand.

Så här stänger du: Dra upp reglaget med fast hand.

Fönstret öppnas eller stängs fullständigt. Du kan när som helst stoppa fönstret genom att snabbt trycka eller dra i reglaget.

■ Öppna/stänga rutor med fjärrsändaren

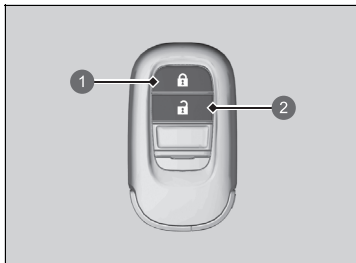

- 1 Låsknapp
- 2 Upplåsningsknapp

Så här öppnar du: Tryck på upplåsningsknappen och tryck sedan in den igen inom 10 sekunder och håll den intryckt.

Så här stänger du: Tryck på låsknappen och tryck sedan in den igen inom 10 sekunder och håll den intryckt.

Upprepa proceduren om fönstren stannar halvvägs.

▣ Öppna/stänga rutor med fjärrsändaren

Om du öppnar/stänger rutor med fjärrsändaren, öppnas/stängs panoramataket automatiskt med dem.

Du kan stänga av eller slå på för att öppna fönstren med fjärrsändarens inställning via ljud-/informationsskärmen.

- ▣ **Så här anpassar du fordonsinställningarna**
S. 370

Öppna/stänga panoramasoltak

Du kan manövrera panoramasoltaket när strömläget är i läge ON. Använd reglaget framtill i taket för att öppna och stänga panoramasoltaket.

» Öppna/stänga panoramasoltak

VARNING

Om panoramasoltaket och solgardinen öppnas eller stängs när någons händer eller fingrar är i vägen kan det orsaka allvarliga skador.

Se till att ingen har händerna eller fingrarna i närheten av panoramasoltaket när du öppnar eller stänger det.

VARNING: Ta alltid med dig tändningsnyckeln när du lämnar bilen även om andra sitter kvar i den.

OBS!

Öppning av panoramasoltaket vid frystemperatur eller då det är täckt med snö och is, kan skada panoramasoltaket eller drivmotorn.

Panoramasoltaket kan manövreras i upp till 10 minuter efter det att effektläget ställts på VEHICLE OFF. Denna funktion avbryts när du stänger förardörren.

☒ Öppna/stänga panoramasoltak

När ett motstånd känns av byter panoramasoltakets automatiska omkastningsfunktion riktning och stannar sedan. Den automatiska omkastningsfunktionen upphör att känna av motstånd när panoramasoltaket nästan är stängt för att det ska kunna stängas helt.

Du kan använda fjärsändaren eller nyckeln för att manövrera panoramataket.

☒ **Öppna/stänga rutor med fjärsändaren**

S. 225

■ Använda panoramasoltakets reglage

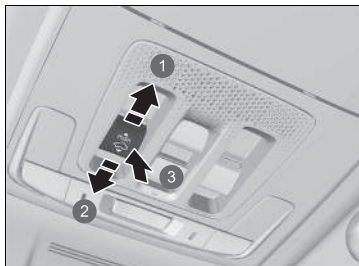

- 1 Öppna
- 2 Stäng
- 3 Luta

■ Automatisk funktion

Så här öppnar du: Dra reglaget bestämt bakåt.

Så här stänger du: Tryck reglaget bestämt framåt.

Panoramasoltaket öppnas eller stängs hela vägen automatiskt. Tryck kort på panoramasoltakets reglage för att avbryta dess rörelse halvvägs.

■ Manuell funktion

Så här öppnar du: Dra reglaget bakåt en aning och håll kvar det tills önskat läget uppnås.

Så här stänger du: Tryck reglaget framåt en aning och håll kvar det tills önskat läge nås.

■ Luta panoramasoltaket uppåt

Så här lutar du: Tryck mitt på panoramasoltakets reglage.

Så här stänger du: Tryck reglaget bestämt framåt.

► Använda panoramasoltakets reglage

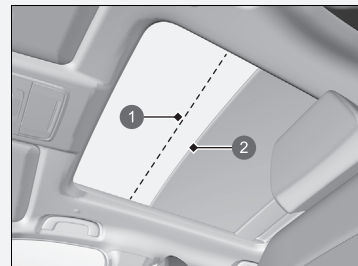

- 1 Komfortläge
- 2 Helt öppet läge

Panoramasoltaket kan inte öppnas helt med endast en manövrering av reglaget. Panoramasoltaket har ett "komfort"-läge eller läge för vindbrusreduktion där taket stannar först.

Öppna det helt genom att föra reglaget bakåt igen efter att taket har stannat i det här läget.

När panoramasoltaket öppnas rör sig solgardinen tillsammans med det. Men när panoramasoltaket stängs rör sig inte solgardinen.

När du vinklar upp panoramasoltaket, öppnas solgardinen något för att släppa in frisk luft. När du stänger panoramasoltaket från denna position, återgår solgardinen till stängt läge.

■ Använda solgardinsknappen

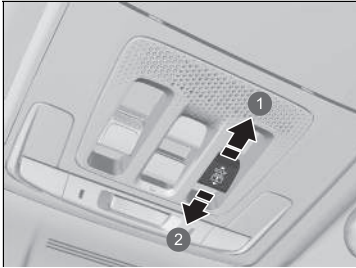

- 1 Öppna
- 2 Stäng

■ Automatisk funktion

Så här öppnar du: Dra reglaget bestämt bakåt.

Så här stänger du: Tryck reglaget bestämt framåt.

Solgardinen öppnas och stängs automatiskt hela vägen. Tryck kort på reglaget för att avbryta solgardinens rörelse halvvägs.

■ Manuell funktion

Så här öppnar du: Dra reglaget bakåt en aning och håll kvar det tills önskat läget uppnås.

Så här stänger du: Tryck reglaget framåt en aning och håll kvar det tills önskat läge nås.

☒ Använda solgardinsknappen

Solgardinen kan öppnas eller stängas helt för att justera mängden ljus som tränger in i kupén.

När du använder solgardinsknappen för att öppna solgardinen rör sig inte panoramasoltaket.

Solgardinen kan inte stängas helt om panoramasoltaket är öppet. När du stänger solgardinen med panoramasoltaket öppet stannar solgardinen aningen före panoramasoltakets glas. När du trycker knappen framåt igen stängs solgardinen och panoramasoltaket tillsammans.

POWER-knapp

■ Byte av effektläge

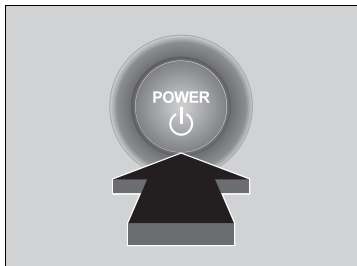

Om du bär den nyckellösa fjärrkontrollen och trycker på **POWER**-knappen utan att bromspedalen trycks ner ändras effektläget i följande ordning: VEHICLE OFF→ACCESSORY→ON→VEHICLE OFF.

VEHICLE OFF:

Fordonet stängs av.

ACCESSORY:

Ljudanläggningen och vissa tillbehör kan användas.

ON:

Alla tillbehör kan användas.

■ Automatisk strömvstängning

Om du lämnar fordonet under 30 till 60 minuter med växellådan i läget **P** och med effektläget ställt på ACCESSORY går fordonet automatiskt till läget som liknar VEHICLE OFF för att 12 V-batteriet inte ska laddas ur.

■ Effektlägespåminnare

Om du öppnar förardörren när effektläget är i ACCESSORY ljuder en varningssummer.

☒ POWER-knapp

Om den nyckelfria fjärrkontrollen är placerad i ett förvaringsutrymme eller på en annan plats där dess signal kan störas kanske inte effektläget ändras.

■ Påminnare för nyckelfri fjärrsändare



När effektläget är inställt på något annat läge än OFF och du tar ut den nyckelfria fjärrkontrollen ur fordonet och stänger dörren kommer ett larm att ljuda. Om larmet fortsätter att ljuda placerar du den nyckelfria fjärrkontrollen på en annan plats.

■ När effektläget står på ACCESSORY

Larmet ljuder från fordonet utsida.

■ När effektläget står på ON

Ett larm ljuder både inne i och utanför fordonet. Dessutom tänds en varningsindikator på instrumentpanelen.

⊠ Påminnare för nyckelfri fjärrsändare

När den nyckelfria fjärrsändaren befinner sig inom systemets räckvidd och dörrarna är stängda, stängs varningsfunktionen av.

Om den nyckelfria fjärrkontrollen tas ut ur fordonet efter att kraftsystemet har startats kan du inte längre ändra läget för **POWER**-knappen eller starta om kraftsystemet. Kontrollera alltid om fjärrsändaren är i fordonet när du trycker på **POWER**-knappen.

Varningssummern aktiveras inte när du tar ut den nyckelfria fjärrsändaren ur fordonet genom ett fönster.

Placera inte den nyckelfria fjärrsändaren på instrumentbrädan eller i handskfacket. Detta kan leda till att varningssummern aktiveras. Under vissa andra omständigheter, som kan förhindra att fordonet lokaliserar fjärrsändaren, kan varningssummern utlösas även om fjärrsändaren är inom systemets räckvidd.

Belysning

■ Strålkastare/parkeringsljus

Belysningen slås på automatiskt beroende på omgivningens ljusstyrka. Den kan även slås på och av manuellt.

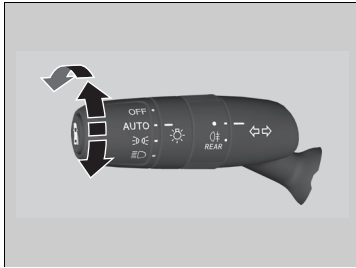

Den yttre belysningen tänds automatiskt när ljusströmbrytaren är inställd på **AUTO** medan effektläget står på ON.

■ Manuell funktion

Strålkastare/parkeringsljus:

Vrid ljusströmbrytaren till .

Parkeringsljus:

Vrid ljusströmbrytaren till .

Strålkastare/parkeringsljus:

Vrid ljusströmbrytaren till **OFF** och släpp den när växellådan är i läge **P** och parkeringsbromsen är åtdragen.

► Lamporna tänds automatiskt igen när:

- Ljusströmbrytaren vrids till **OFF** igen och släpps.
- Växellådan flyttas från **P** och parkeringsbromsen frikopplas.

» Belysning

När lamporna är på lyser indikatorn för tänd belysning på instrumentpanelen.



► **Indikator för tänd belysning** S. 128

Strålkastarna är lämpliga för endast vänsterstyrning eller endast högerstyrning. Vid körning på vägar med olika trafikregler måste strålkastarljuset justeras.

► **Justera spridningen av strålkastarnas ljuskägla** S. 478

» Strålkastare/parkeringsljus

När positionsljusen är tända tänds även bakljusen och bakre nummerskyltsbelysningen.

När ljusströmbrytaren vrids till läge  eller  och strömmen är i läge OFF ljuder en summer när förardörren öppnas.

När ljusströmbrytaren vrids till **AUTO** och omgivningens ljus är lågt tänds strålkastarna och parkeringsljusen när du låser upp en dörr. De stängs av när dörren låses.

Ditt fordon är utrustat med en automatisk strålkastarjustering som automatiskt reglerar halvljusets vertikala vinkel. Om du tycker dig märka en avsevärd förändring i strålkastarnas vertikala vinkel kan det vara ett problem med systemet. Låt din återförsäljare kontrollera fordonet.

■ Helljus

När helljusen är tända trycker du spaken framåt. Dra spaken bakåt för att återgå till halvljus.

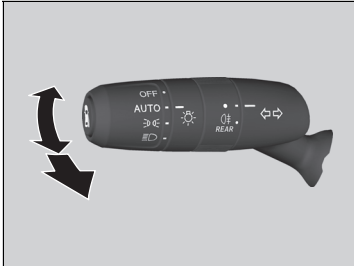

■ Blinka med helljuset

Dra spaken bakåt för att slå på helljuset.

- Släpp spaken för att återgå till halvljus.

►► Strålkastare/parkeringsljus

Ljussensorn sitter placerad såsom figuren nedan visar. Täck inte över ljussensorn.

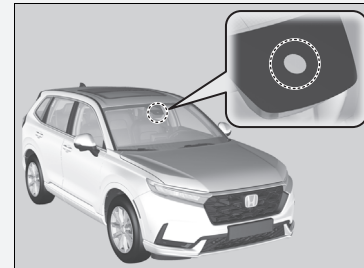

Lämna inte ljuset på när kraftsystemet är avstängt eftersom det laddar ur 12 V-batteriet.

■ Blinkers

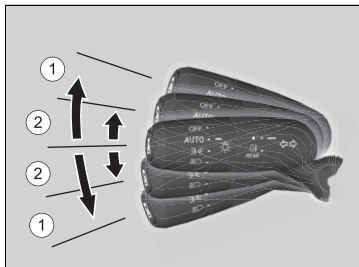

Blinkers kan användas när effektläget står i läge ON.

■ ①: Blinkers

Tryck spaken uppåt eller nedåt, beroende på i vilken riktning du vill svänga. När du gör det blinkar blinkersarna.

■ ②: Pulsstyrda blinkers

När du trycker spaken lite uppåt eller nedåt och sedan släpper den blinkar blinkersarna tre gånger.

- Om du trycker lätt på spaken i motsatt riktning medan det blinkar slutar blinkningen.

►► Blinkers

Blinkersindikatorn på instrumentpanelen blinkar när de externa blinkersarna blinkar.

► **Blinkers och varningsblinkers** S. 128

■ Strålkastarnas integration med torkare

Strålkastarna tänds automatiskt när torkarna används flera gånger inom ett visst antal intervall och strålkastarreglaget är i läge **AUTO**.

Strålkastarna stängs automatiskt av några minuter senare om torkarna har stoppats.

■ Funktionen automatisk ljusavstängning

Strålkastarna, övrig yttre belysning och instrumentpanelens belysning släcks 15 sekunder efter att du ställt in effektläget på VEHICLE OFF, tagit fjärrsändaren med dig och stängt förardörren.

Positionsljusen fortsätter dock att lysa när omkopplaren är i läget .

Om du ställer effektläget på VEHICLE OFF och strålkastarens omkopplare är på, men du inte öppnar dörren, släcks lamporna efter tio minuter (tre minuter om omkopplaren är i **AUTO**-läget).

Lamporna slås på igen när du låser upp eller öppnar förardörren. Om du låser upp dörren men inte öppnar den inom 15 sekunder släcks lamporna. Om du öppnar förardörren hörs en varningssignal som talar om att belysningen är tänd.

☒ Strålkastarnas integration med torkare

Den här funktionen aktiveras när strålkastarna är släckta i **AUTO**. Instrumentpanelens ljusstyrka ändras inte när strålkastarna tänds.

Vid mörka yttre ljusförhållanden kopplar den automatiska ljusregleringen till strålkastarna oavsett antal svep som sker med torkarna.

Du kan slå på och av strålkastarnas integration med torkare.

- ☒ **Så här anpassar du fordonsinställningarna**
S. 370

☒ Funktionen automatisk ljusavstängning

Du kan ändra tidsinställningen för den automatiska avstängningen av strålkastarna.

- ☒ **Så här anpassar du fordonsinställningarna**
S. 370

■ Dimljus

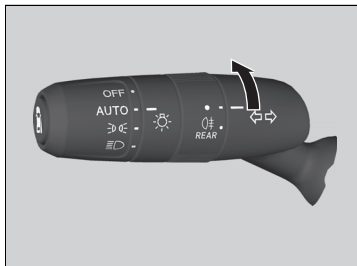

Kan användas när strålkastarna är på.

■ Halvljus/varselljus

Halvljusen/varselljusen tänds under följande omständigheter:

- Effektläget är inställt på ON.
- Strålkastaromkopplaren står i läge **AUTO** eller .
- Omgivningen är ljus.

När fordonet stoppas och du vrider ljusströmbrytaren till **OFF** och släpper den släcks halvljusen/varselljusen. När växeln ändras från  och parkeringsbromsen frikopplas tänds ljusen igen. Om ljusströmbrytaren ännu en gång vrids till **OFF** tänds ljusen annars igen.

☒ Halvljus/varselljus

Halvljusen/varselljusen och parkeringsljusen har samma ljuskälla.

Halvljusen/varselljusen är starkare än parkeringsljusen.

Aktivt kurvljus

Öka sikten i korsningar när du svänger. När effektläget står på ON, strålkastarna är tända och fordonshastigheten är lägre än 40 km/h tänds kurvljuset (-ljuset) antingen när blinkern slås på, när ratten vrids eller när växelväljaren förs till läge **R**.

■ **Kurvan där du svänger blir upplyst när:**

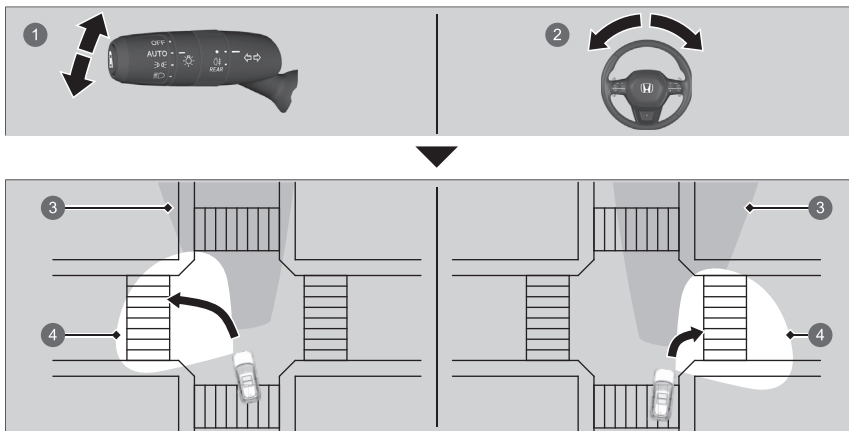

- 1 Du använder blinkersspaken.
- 2 Du vrider ratten cirka 75 grader eller mer.
- 3 Täckning för strålkastare
- 4 Täckning för kurvljus

⌘ Aktivt kurvljus

De aktiva varseljusen släcks automatiskt efter fem minuter. För att åter aktivera ljuset, återskapa samma förhållanden: ställ blinkersreglaget eller ratten i mittläget, manövrera det sedan igen eller, om växelväljaren har varit i backläget **R**, flytta det tillfälligt till ett annat läge.

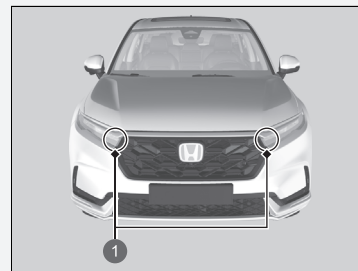

- 1 Aktiva kurvljus

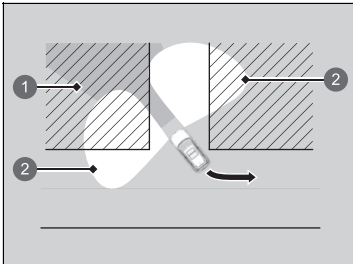

■ **Båda de främre hörnen blir upplysta när:**

Du ställer växelväljaren i läge **R**.

- ① Täckning för strålkastare
- ② Täckning för kurvlyjus

Adaptiv strålkastare

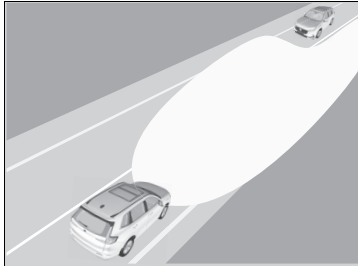

När du kör på natten känner den främre sensorkameran av ljuskällor som gatubelysning eller belysning på ett mötande eller framförvarande fordon. Systemet kopplar automatiskt om strålkastarna mellan halv- och helljus beroende på situationen.

Dessutom justerar systemet automatiskt helljusets ljusspridning för att minska bländningen för framförvarande och mötande fordon.

Systemet ökar också halvljusens täckning när halvljusen är tända och fordons hastigheten är 40 km/h eller lägre, vilket förbättrar sikten åt vänster och höger.

Adaptiv strålkastare

Det automatiska strålkastarsystemet fungerar inte alltid i alla situationer. Det här systemet finns endast för att hjälpa föraren. Var alltid uppmärksam på din omgivning och växla strålkastarna mellan helljus och halvljus manuellt vid behov.

Räckvidden och avståndet vid vilket kameran kan känna igen varierar beroende på förhållandena runt ditt fordon.

Angående hantering av kamera monterad på insidan av vindrutan, se följande.

Främre avkänningskamera S. 587

För att den adaptiva strålkastaren ska fungera korrekt:

- Placera inga föremål som reflekterar ljus på instrumentpanelen.
- Håll vindrutan runt kameran ren.
- Var försiktig vid rengöring av vindrutan så att du inte använder rengöringsmedlet på kameranlinsen.
- Fäst inga föremål, dekal eller film i området runt kameran.
- Ta inte på kameranlinsen.

Kontakta en återförsäljare om kameran utsätts för kraftiga slag eller stötar eller om området runt kameran behöver repareras.

■ Så här använder du den adaptiva strålkastaren

■ Aktivera systemet

Indikatorn för den adaptiva strålkastaren tänds och systemet börjar justera helljusets ljusfördelning när alla följande villkor är uppfyllda.

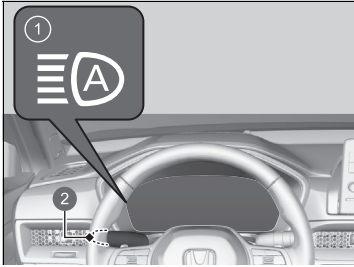

- 1 Indikator för adaptivt helljus
- 2 Ljusströmbrytare

Om indikatorn för den automatiska strålkastaren inte slås på även när alla villkor har uppfyllts, kan du utföra någon av procedurena nedan så tänds indikatorn.

- Dra spaken mot dig och släpp den.
- Vrid ljusströmbrytaren till  och vrid sedan ljusströmbrytaren till **AUTO**.

- Effektläget är inställt på ON.
- Ljusströmbrytaren står i läge **AUTO**.
- Spaken står i halvljusläge.
- Strålkastarna har aktiverats automatiskt.
- Det är mörkt utanför fordonet.

► Adaptiv strålkastare

I följande fall kan det automatiska strålkastarsystemet kanske inte växla helljus korrekt, eller så ändras tidpunkten för växling. I händelse av att den automatiska växlingsfunktionen inte passar dina körvanor kan du växla helljus manuellt.

- Ljusstyrkan från framförvarande eller mötande fordon är stark eller svag.
- Sikten är dålig på grund av rådande väderhållanden (regn, snö, dimma, imma eller frost på vindrutan osv.).
- Omgivande ljuskällor som gatljus, elektroniska reklamskyltar och trafikljus lyser upp vägen framför dig.
- Ljusstyrkan i väglaget framför fordonet ändrar sig hela tiden.
- Vägen är gropig eller har många kurvor.
- Fordon som kör in precis framför dig eller ett fordon framför dig ligger inte i framförvarande eller mötande riktning.
- Fordonet är baktungt på grund av kraftig last.
- Ett vägmärke, en spegel eller ett annat reflekterande objekt framför reflekterar starkt ljus mot fordonet.
- Det mötande fordonet försvinner ofta under träd vid väggkanten eller bakom mittbarriärer.
- Det framförvarande eller mötande fordonet är en motorcykel, cykel, elscoter eller annat litet fordon.

Det automatiska strålkastarsystemet behåller halvljuset när:

- Vindrutetorkarna fungerar i hög hastighet.
- Kameran har upptäckt tät dimma.

Stänga av det automatiska strålkastarsystemet

Du kan stänga av och slå på det automatiska strålkastarsystemet.

- **Så här anpassar du fordonsinställningarna**
S. 370

■ Automatisk justering av ljusfördelningen

Systemet börjar automatiskt justera ljusfördelningen för helljuset när fordonshastigheten är 40 km/h eller högre, och ljusfördelningen ändras beroende på fordonshastigheten, eller under följande förhållanden:

- Det finns ett framförvarande eller mötande fordon med strålkastarna eller bakljusen påslagna.
- Det finns många gatljus på vägen framför.

Om fordonets hastighet sänks till 24 km/h eller lägre upphör systemet att automatiskt justera ljusfördelningen och strålkastarna kopplas om till halvljus.

■ Manuell växling mellan helljus och halvljus

Om du vill växla strålkastarna mellan helljus och halvljus manuellt kan du följa proceduren nedan. Observera att när du gör detta släcks indikatorn för adaptiv strålkastare och den adaptiva strålkastaren avaktiveras.

Med spaken:

Dra spaken mot dig för att blinka med helljuset och släpp den sedan eller tryck spaken framåt till helljusläget.

- För att återaktivera den adaptiva strålkastaren följer du någon av procedurerna nedan så tänds indikatorn för den adaptiva strålkastaren.
- Dra spaken mot dig och släpp den.
- Vrid ljusomkopplaren till  och sedan till **AUTO** när spaken står i halvljusläge.

Med ljusströmbrytaren:

Vrid ljusströmbrytaren till .

- För att återaktivera den adaptiva strålkastaren vrid du ljusströmbrytaren till **AUTO** när spaken är i läget för halvljus och indikatorn för den adaptiva strålkastaren tänds.

Torkare och spolare

■ Vindrutetorkare/-spolare

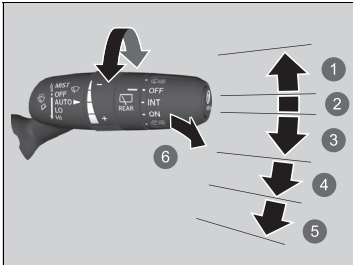

- ① MIST
- ② OFF
- ③ AUTO
- ④ LO: Långsam torkhastighet
- ⑤ HI: Snabb torkhastighet
- ⑥ Spolare

Vindrutetorkare och -spolare kan användas när effektläget står på ON.

■ MIST

Torkarna kör i hög fart tills du släpper spaken.

■ Torkarreglage (OFF, AUTO, LO, HI)

Flytta spaken uppåt eller nedåt för att ändra vindrutetorkarens inställningar.

■ Spolare

Spolar medan du drar spaken mot dig.

När du släpper spaken i mer än en sekund upphör spolandet, torkarna gör ytterligare två eller tre svep för att rengöra vindrutan och stannar sedan.

☒ Torkare och spolare

OBS!

Använd inte torkarna när vindrutan är torr. Vindrutan kan repas eller torkarbladen skadas.

Torkarmotorn kan stoppa motorn tillfälligt för att förhindra överbelastning. Torkarfunktionen återgår till normal funktion inom några minuter.

OBS!

Stäng av torkarna om ingen spolärvätska kommer. Pumpen kan skadas.

OBS!

I kall väderlek kan torkarbladen frysa fast mot vindrutan. Vindrutetorkarna kan skadas om de används under sådana förhållanden. Använd eluppvärmningen för att värma vindrutan innan du slår på vindrutetorkarna.

Stanna på en säker plats om vindrutetorkaren stannar på grund av ett hinder, t.ex. ansamling av snö. Vrid torkarreglaget till **OFF** och ställ effektläget på **ACCESSORY** eller **VEHICLE OFF** och ta sedan bort hindret.

■ Automatiska intervalltorkare

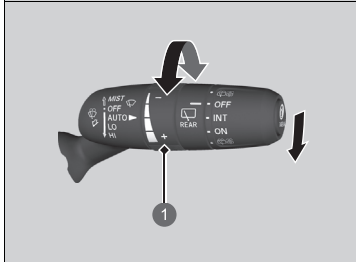

- 1 Justeringsring
-: Låg känslighet
+: Hög känslighet

När du trycker ner spaken till läge **AUTO** gör vindrutetorkarna ett svep och går sedan över i automatiskt läge.

Vindrutetorkarna arbetar med intervall, i låg hastighet eller i hög hastighet och stannar beroende på hur mycket regn regnsensorn känner av.

■ Känslighetsinställning för AUTO-läget

När torkarfunktionen är inställd på **AUTO** kan du justera regnsensorns känslighet (med justeringsringen) så att torkarna används enligt dina önskemål.

► Automatiska intervalltorkare

Regnsensorn är placerad såsom figuren nedan visar.

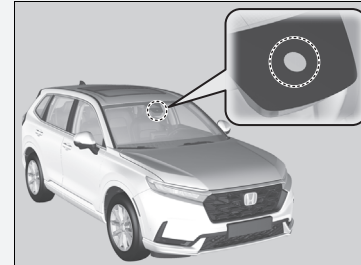

OBS!

AUTO ska alltid stängas av (**OFF**) före situationerna nedan för att förhindra allvarliga skador på torkarsystemet:

- Rengöring av vindrutan
- Körning genom en biltvätt
- Inget regn

■ Bakrutetorkare/-spolare

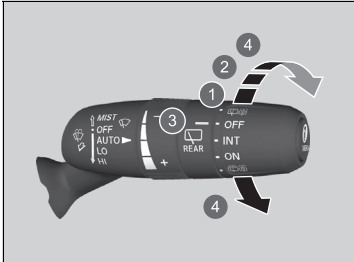

Den bakre vindrutetorkaren och -spolaren kan användas när effektläget står på ON.

■ Torkarreglage (OFF, INT, ON)

Justera torkaromkopplarens inställning efter hur mycket det regnar.

■ Spolare (☐, ☐)

Spolar på det bakre fönstret och backkameran medan du vrider brytaren till denna position. Håll kvar den här för att aktivera bakrutetorkaren och spola rutan. När den släpps stannar spolaren och bakrutetorkaren återgår till sin valda inställning efter några svep.

- 1 INT: Intervall
- 2 ON: Kontinuerlig torkning
- 3 OFF
- 4 Spolare

■ Funktion vid backning

Om du ställer växelspaken i läge **R** med vindrutetorkarna aktiverade arbetar bakrutetorkaren automatiskt enligt nedan, även om omkopplaren har slagits av.

Främre torkarens funktion	Bakrutetorkarens funktion
Intervall	Intervall
Långsam torkhastighet Snabb torkhastighet	Kontinuerliga

Knapp för eluppvärmd bakruta/uppvärmd dörrspegel

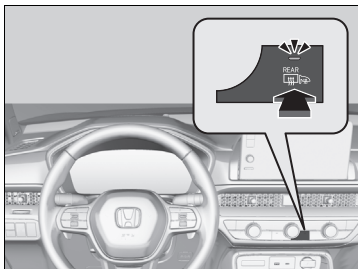

Tryck på knappen för den eluppvärmda bakrutan och de eluppvärmda dörrspeglarna när effektläget står på ON för att imma av bakrutan och backspeglarna.

Den eluppvärmda bakrutan och den eluppvärmda sidospeglarna slås automatiskt av efter 10–30 minuter beroende på utomhustemperaturen. Observera att den inte stängs av automatiskt om utomhustemperaturen är 0 °C eller lägre.

☒ Knapp för eluppvärmd bakruta/uppvärmd dörrspegel

Detta system förbrukar mycket ström, så stäng av det när fönstret har immats av. Använd inte heller systemet under en lång tid när kraftsystemet är avstängt. Detta kan försvaga 12-voltsbatteriet, vilket gör det svårt att slå på kraftsystemet.

När effektläget ställs på ON och ytttemperaturen är lägre än 5 °C kan den eluppvärmda dörrspeglarna aktiveras automatiskt i 10 minuter.

Minnessystem för förarposition

Du kan lagra två lägen för förarsätet (utom för elektriskt justerbart svankstöd) med minnessystemet för förarposition.

När du låser upp och öppnar förardörren med en fjärrsändare eller det nyckelfria systemet justeras sätet automatiskt till en av de två förinställda positionerna.

- **DRIVER 1** sändaren är länkad till minnesknapp 1.
- **DRIVER 2** sändaren är länkad till minnesknapp 2.



- ① **DRIVER 1**
- ② **DRIVER 2**

Förarsätet flyttas bakåt beroende på den inställda sätespositionen när du

- stannat fordonet.
- ställt växelväljaren i läge **P**.
- växlat effektläget till VEHICLE OFF.
- öppnat förardörren.

När effektläget satts i läget ACCESSORY flyttas förarsätet framåt till den förinställda positionen för **DRIVER 1** eller **2**.

Minnessystem för förarposition

Med hjälp av ljud-/informationsskärmen kan du inaktivera automatisk sätesinställning.

- **Så här anpassar du fordonsinställningarna**
S. 370

Förarsätets funktion för lätt urstigning kan slås PÅ/AV.

- **Så här anpassar du fordonsinställningarna**
S. 370

Systemets funktion

Systemet fungerar inte om:

- växellådan inte är i läget **P**.
- någon minnesknapp trycks in medan sätet är i rörelse.
- sätespositionen justeras under drift.
- endera av de sparade positionerna är inställd på helt bakåt.

Systemet kanske inte känner igen en nyckel om:

- nyckeln är nära en mobiltelefon eller annan trådlös enhet.
- båda nycklarna finns i fordonet samtidigt.
- minnessystemet för förarposition är avaktiverat i anpassade funktioner.
- du öppnar förardörren utan att ta tag i dörrhandtaget helt.

■ Lagra en position i minnet

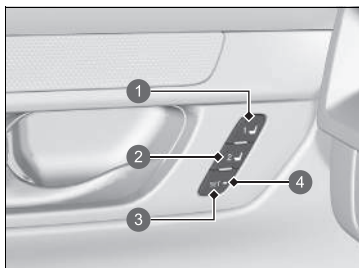

- 1 Minnesknapp 1
- 2 Minnesknapp 2
- 3 SET -knapp
- 4 Indikatorlampa

1. Ställ effektläget på ON. Justera förarsätet till önskat läge.
2. Tryck på **SET**-knappen.
► Indikatorlampan för knappen **SET** tänds.
3. Tryck på och håll kvar minnesknappen **1** eller **2** inom fem sekunder sedan du tryckt på **SET**-knappen.
► Du hör summern och indikatorlampan för knappen **SET** släcks.

■ Hämta den lagrade positionen

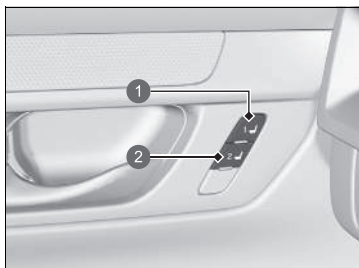

- 1 Minnesknapp 1
- 2 Minnesknapp 2

1. Ställ växelväljaren i läge **P**.
2. Aktivera parkeringsbromsen.
3. Tryck på en minnesknapp (**1** eller **2**).

Sätet flyttas automatiskt till sitt minneslagrade läge.

►► Lagra en position i minnet

När du tryckt på **SET**-knappen kommer positionslagringen att avbrytas när:

- du inte trycker på minnesknappen inom fem sekunder.
- du justerar om sätets läge före dubbelpipet.
- du ställer effektläget till valfritt läge utom ON.

►► Hämta den lagrade positionen

Sätet slutar röra sig om du:

- trycker på **SET**-knappen eller en minnesknapp (**1** eller **2**).
- justerar sätets läge.
- ställer transmissionen i ett annat läge än **P**.

Justera ratten

Ratthöjden och avståndet till din kropp kan justeras så att du har ett bekvämt grepp om ratten i en lämplig körställning.

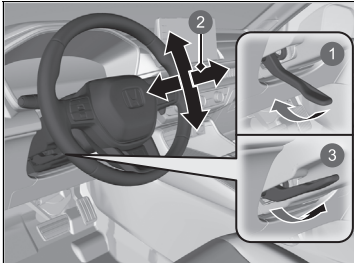

- 1 Lossa
- 2 Justera
- 3 Lås

1. Skjut rattjusteringsspaken nedåt när fordonet står stilla.
 - Rattjusteringsspaken sitter under rattstången.
2. Flytta ratten uppåt eller nedåt och in eller ut.
 - Kontrollera att du kan se instrumentpanelens mätare och indikatorer.
3. Dra rattjusteringsspaken uppåt för att låsa ratten i önskat läge.
 - När du har justerat rattens läge kontrollerar du att du har låst ratten ordentligt på plats genom att försöka flytta den uppåt, nedåt, inåt och utåt.

Justera ratten

VARNING

Om du justerar rattens läge under körning kan detta leda till att du förlorar kontrollen över fordonet och allvarligt skadas i en krock.

Justera bara ratten när fordonet står parkerat.

Innerbackspegel

Justera vinkeln på backspegeln när du sitter i rätt körställning.

» Speglar

Håll innerbackspegeln och sidospeglarna rena och rätt inställda för bästa sikt.

Justera speglarna innan du börjar att köra.

» **Framsäten** S. 253

» Automatiskt avbländande backspegel

Den automatiska avbländningsfunktionen upphör när växelspaken är i läge **R**.

■ Automatiskt avbländande backspegel

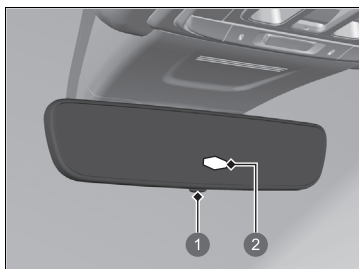

När du kör i mörker minskar den automatiskt avbländande backspegeln skenet från strålkastare från bakomvarande fordon. Tryck på AUTO-knappen för att slå på och av denna funktion. När den är aktiverad tänds AUTO-indikatorn.

- 1 AUTO-knapp
- 2 Sensor

Elsidospeglar

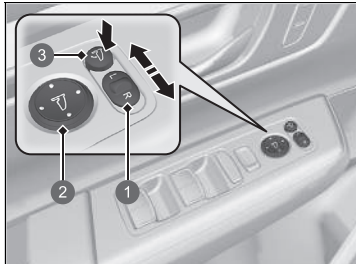

- 1 Omkopplare
- 2 Justeringsreglage
- 3 Infällningsknapp

Du kan ställa in dörrspeglarna när effektläget står på ON.

■ Spegelinställning

L/R-omkopplare: Välj vänster eller höger sidospegel. Återför omkopplaren till mittläget när du har ställt in spegeln.

Reglage för spegelinställning: Tryck reglaget åt vänster, höger, uppåt eller nedåt för att flytta spegeln.

■ Fällbara sidospeglar

Tryck på infällningsknappen för att fälla in och ut sidospeglarna.

■ Dörrspegellutning vid backning

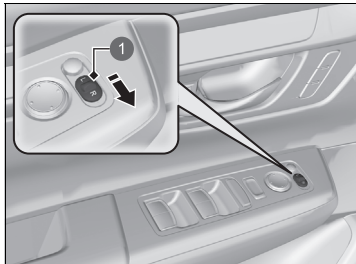

- 1 Omkopplare

Om denna är aktiverad, vinklas passagerarsidans dörrspegel automatiskt nedåt när du lägger växelväljaren i **R**; detta förbättrar sikten i närområdet på passagerarsidan när du backar. Bakspeglern återgår automatiskt till sitt ursprungliga läge när du flyttar växelväljaren från **R**.

För att aktivera denna funktion, ställ effektläget på ON och för omkopplaren mot passagerarsidan.

■ Funktion för automatiskt infällbara sidospesglar

■ Fälla in sidospesglarna

Tryck på låsknappen på fjärrsändaren eller på bakluckan eller rör vid dörrlåssensorn på en av de främre dörrarna.

- Spesglarna börjar fällas in automatiskt.

■ Fälla ut sidospesglarna

Tryck på låsknappen på fjärrsändaren eller rör vid dörrhandtaget på en av de främre dörrarna.

- Spesglarna börjar fällas ut automatiskt.

☞ Funktion för automatiskt infällbara sidospesglar

Sidospesglarna fälls inte ut automatiskt om de har fällts in med hjälp av infällningsknappen.

Du kan slå på och av funktionen för automatiskt infällbara sidospesglar.

- ☑ **Så här anpassar du fordonsinställningarna**
S. 370

Backspesglarna fälls inte automatiskt vid låsning inifrån bilen med låsfliken eller centrallåsknappen.

Framsäten

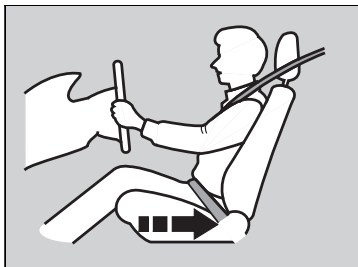

Flytta tillbaka för att få tillräckligt med utrymme.

Justera förarsätet så långt bak som möjligt med fullständigt bibehållen kontroll över fordonet. Du bör kunna sitta upprätt, väl tillbakalutad och greppa ratten bekvämt samt kunna trampa ordentligt på pedalerna utan att luta dig framåt. Passagerarsätet bör justeras på motsvarande vis, så att det sitter så långt bort som möjligt från den främre krockkudden i instrumentpanelen.

☒Säten

Utför alltid sätesjusteringar innan du börjar köra.

☒Framsäten

⚠ VARNING

Om man sitter för nära en främre krockkudde kan detta resultera i allvarlig skada eller dödsfall om de krockkuddarna löser ut.

Sitt alltid så långt bak från de främre krockkuddarna som möjligt, men med bibehållen kontroll över fordonet.

Förutom sätet kan du även justera ratten uppåt och nedåt samt inåt och utåt. Se till att det är minst 25 cm mellan mitten på ratten och bröstkorgen.

■ Justera sätespositionerna

■ Justera de elmanövrerade framsätena

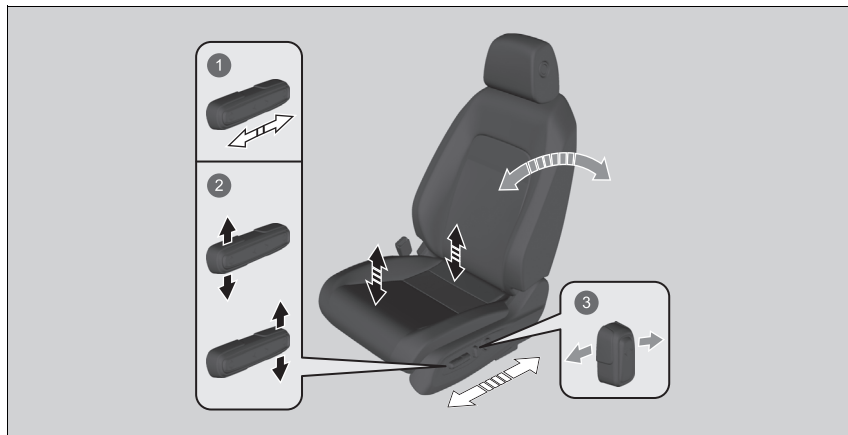

- 1 Horisontell lägesinställning
- 2 Höjjustering (endast förarsätet)
- 3 Justering av ryggstödvinkeln

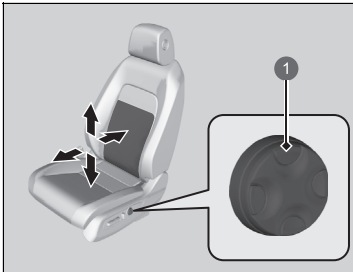

1 Reglage för justering av svankstöd

■ **Reglage för justering av svankstöd**

Tryck på ovan delen: Flytta svankstödet uppåt.

Tryck på nederdelen: Flytta svankstödet nedåt.

Tryck på framsidans delen: För att öka hela svankstödet.

Tryck på baksidans delen: För att minska hela svankstödet.

■ Justera ryggstöden

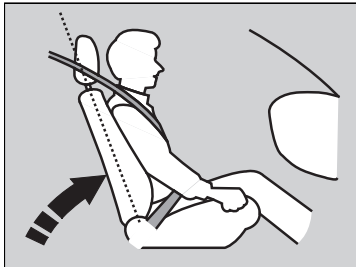

Justera förarsätets ryggstöd till ett bekvämt, upprätt läge som lämnar gott om plats mellan bröstkorgen och airbagkåpan i mitten av ratten.

Passageraren fram bör också justera ryggstödet till ett bekvämt upprätt läge.

Om du lutar ryggstödet så att axeldelen av bältet inte längre vilar mot bröstkorgen försämras bältets skyddsegenskaper. Det ökar även risken för att du glider in under bältet vid en kollision och skadas allvarligt. Ju längre tillbakalutat ryggstödet är, desto större är skaderisken.

►► Justera ryggstöden

⚠ VARNING

Om du lutar ryggstödet för långt tillbaka finns det risk för allvarlig skada eller dödsfall vid en krock.

Justera ryggstödet till upprätt läge och sitt väl tillbakalutat i sätet.

Placera inte dynor eller andra föremål mellan ryggstödet och ryggen.

Om du gör det kan det påverka säkerhetsbältets eller krockkuddens funktion.

Om du inte kan komma tillräckligt långt bort från ratten och fortfarande nå reglagen bör du undersöka möjligheten att använda någon typ av anpassningsutrustning.

Baksäten

Justera sätespositionerna

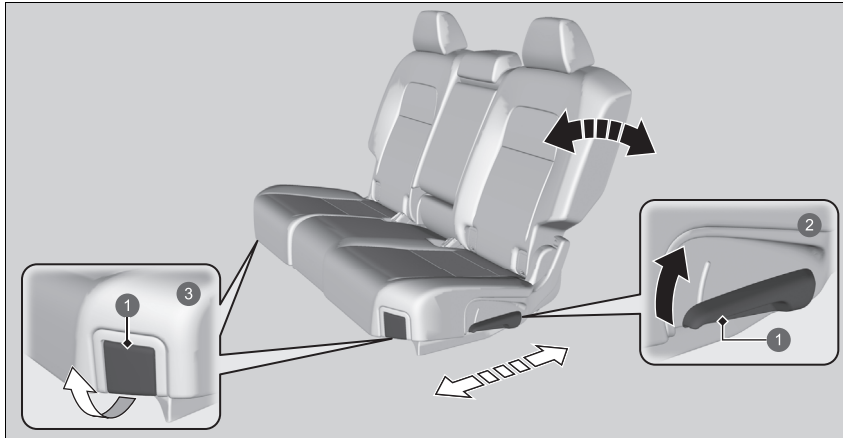

1 Spak

2 Justering av ryggstödvinkeln

Dra upp spaken för att ändra vinkeln.

3 Horisontell lägesinställning

Dra spaken uppåt för att flytta sätet och släpp sedan spaken.

⌘ Baksäten

⚠ VARNING

Ett säte eller ryggstöd som inte sitter fast kan röra sig ur läge eller gå sönder utan varning vid en plötslig acceleration eller inbromsning eller vid en kollision.

Ett säte eller ryggstöd som plötsligt rör sig eller går sönder kan orsaka allvarlig skada eller dödsfall.

Se alltid till att alla säten och ryggstöd är ordentligt låsta i rätt läge innan du kör.

När sätet har justerats till rätt läge ska du gunga det fram och tillbaka för att kontrollera att det har låsts på plats.

■ Fälla ner baksätena

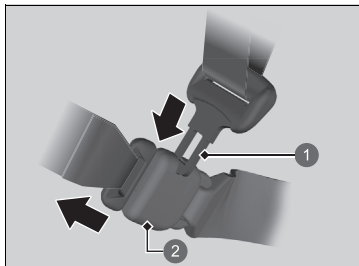

- 1 Låsbygel
- 2 Förankringsspänne

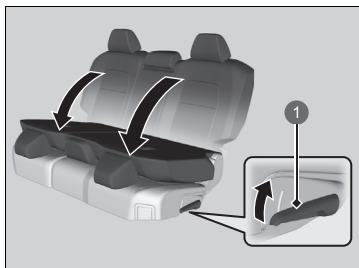

- 1 Frigöringspåk

1. Stoppa först undan mittbältet. Sätt in låsbygeln i spåret på förankringsspännets sida.
2. Rulla upp säkerhetsbältet i hållaren i taket.
 ► **Säkerhetsbälte med löstagbar förankring** S. 57
3. Sänk det bakre nackstödet så långt det går. Sätt tillbaka armstödet i ryggstödet.
4. Dra upp frigöringsspaken och fäll ned sätet.

► Fälla ner baksätena

⚠ VARNING

Kontrollera att ryggstöden är ordentligt spärrade före körning.

Ryggstöden i baksätet kan fällas ner för att göra plats för mer skrymmande föremål i bagageutrymmet.

Ta bort alla föremål från baksätetsdynan och golvet innan du fäller ned baksätet.

Framsätet måste vara tillräckligt långt fram så att det inte stöter emot baksätet när detta fälls ned.

När du återför ryggstödet till dess ursprungliga läge trycker du det bakåt med fast hand. Se även till att axeldelen av alla säkerhetsbältena i baksätet ligger på framsidan av ryggstödet.

Se även till att allt som ligger i bagageutrymmet eller saker som sticker ut ur öppningen i baksätet är ordentligt säkrade. Lösa föremål kan slungas framåt vid hårda inbromsningar.

Påminnelse baksäte

Den här funktionen varnar dig om det finns passagerare eller föremål i baksätet innan du lämnar fordonet. Den aktiveras när fordonet ställs in på VEHICLE OFF om bakdörrarna öppnades strax före eller efter det att fordonet ställts in på ON.

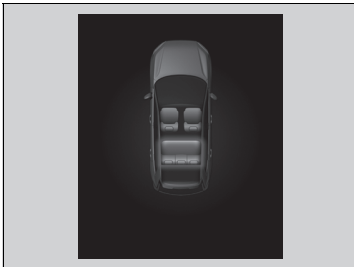

En påminnelse visas på displayen med förarinformation och en varning ljuder när effektläget är inställt på VEHICLE OFF.

►► Påminnelse baksäte

När strömläget är inställt på VEHICLE OFF tänds påminnelsen en kort stund, sedan avaktiveras funktionen.

Påminnelsen fungerar inte om effektläget inte har ställts in till ON inom 10 minuter efter att bakdörrarna har använts.

Systemet upptäcker inte passagerare i baksätet. Istället kan det kännas av när en bakdörr öppnas och stängs, vilket indikerar att det kan finnas något i baksätet.

Du kan stänga av meddelandeinställningen.

► **Så här anpassar du fordonsinställningarna**
S. 370

Lämplig sittställning

När alla åkande har justerat sina säten och nackstöd och satt på sig säkerhetsbältena, är det väldigt viktigt att de fortsätter att sitta upprätt, väl tillbakalutade och med fötterna på golvet, tills fordonet åter är säkert parkerat och effektläget avstängt.

Felaktig sittställning kan öka risken för skador vid en krock. Om en person exempelvis sitter hopsjunken, ligger ner, vrider sig i sidled, lutar sig framåt eller åt sidan eller sätter upp ena eller båda fötterna ökar risken kraftigt att skadas vid en krock.

Dessutom kan en person som sitter utanför avsedd plats i framsätet skadas allvarligt eller dödligt i en krock genom att han/hon slår i delar av fordonskupén eller träffas av en främre krockkudde som löser ut.

► Lämplig sittställning

VARNING

Om man sitter felaktigt eller utanför avsedd plats finns det risk för allvarliga personskador eller dödsfall vid en krock.

Sitt alltid upprätt, tillbakalutad i sätet och med fötterna på golvet.

Nackstöd

Fordonet är utrustat med nackstöd på alla sittplatser.

■ Ställa in framsätenas nackstöd

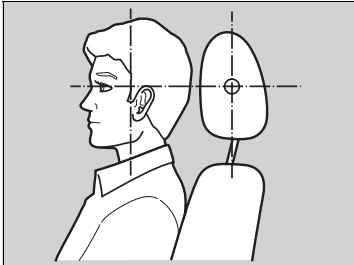

Placera huvudet mot mitten av nackstödet.

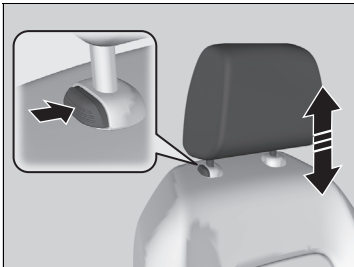

Nackstödet skyddar bäst mot pisksnärtskador och andra krocksador när bakhuvudets mitt vilar mot mitten av stödet. Överdelen av örat ska vara i höjd med mitten av stödet i höjled.

Höja nackstödet:

Dra stödet uppåt.

Sänka nackstödet:

Tryck ner stödet samtidigt som du trycker på frigöringsknappen.

► Ställa in framsätenas nackstöd

⚠ VARNING

En felaktig inställning av nackstöden försämrar deras effektivitet och ökar risken för allvarliga skador vid en krock.

Se till att nackstöden sitter på plats och är korrekt inställda före körning.

För att nackskydden ska fungera på avsett sätt:

- Häng inte något från nackstöden eller stödbenen.
- Placera aldrig föremål mellan ryggstödet och den som sitter i sätet.
- Installera alla nackstöd på rätt plats.

Framsätets nackstöd kan inte tas bort.

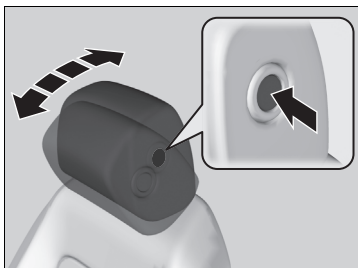

Det främre nackstödet lutning kan justeras efter förarens och framsätesspassagerarens huvudlägen.

För att luta framåt: Tryck nackstödet framåt.

För att återgå till ursprungspositionen: Tryck på frigöringsknappen.

■ Justera läget för det yttre baksätets nackstöd

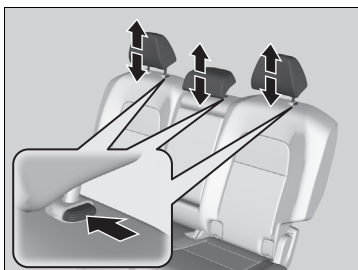

En passagerare som sitter i baksätet bör justera höjden på nackstödet till ett lämpligt läge innan fordonet börjar köra.

Höja nackstödet:

Dra stödet uppåt.

Sänka nackstödet:

Tryck ner stödet samtidigt som du trycker på frigöringsknappen.

▣ Justera läget för det yttre baksätets nackstöd

När du använder nackstödet på baksätets mittplats, ska nackstödet dras upp till det högsta läget. Använd det inte i något lägre läge.

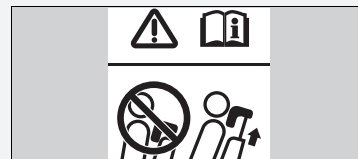

■ Ta bort och sätta tillbaka baksätets nackstöd

Nackstöden kan avlägsnas för rengöring eller reparation.

Så här tar du bort nackstödet:

Mittre nackstöd

Dra stödet uppåt så långt det går. Tryck sedan på frigöringsknappen och dra ut nackstödet.

Yttre nackstöd

Dra stödet uppåt så långt det går. Tryck sedan på frigöringsknapparna på båda benen samtidigt och dra nackstödet uppåt och utåt.

Så här sätter du tillbaka nackstödet:

Montera tillbaka benen och justera sedan nackstödet till lämplig höjd medan du håller frigöringsknappen intryckt. Dra i nackstödet för att kontrollera att det har låsts på plats.

☒ Ta bort och sätta tillbaka baksätets nackstöd

VARNING

Om nackstöden inte sätts tillbaka, eller inte sätts tillbaka korrekt, finns det risk för allvarliga skador vid en krock.

Sätt alltid tillbaka nackstöden före körning.

Armstöd

■ Använda framsätets armstöd

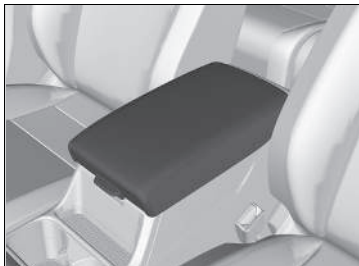

Locket på konsolen kan användas som armstöd.

■ Använda baksätets armstöd



Dra ner armstödet i det mellersta ryggstödet.

Innerbelysning

■ Reglage för kupébelysning

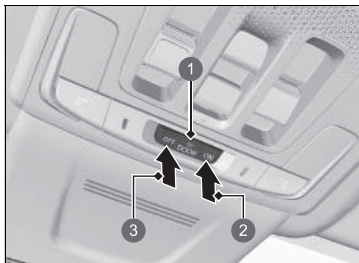

- ① Dörraktiverat läge
- ② ON
- ③ OFF

■ ON

Kupébelysningen tänds oavsett om dörrarna är öppna eller stängda.

■ Dörraktiverad

Kupébelysningen tänds i följande situationer:

- När en dörr är öppen.
- När du låser upp förardörren.
- När effektläget står på VEHICLE OFF.

■ OFF

Kupébelysningen är släckt oavsett om dörrarna är öppna eller stängda.

» Reglage för kupébelysning

I det dörraktiverade läget tonas kupébelysningen ned och släcks ca 30 sekunder efter att dörrarna stängts.

Ljuset slocknar efter ca 30 sekunder i följande situationer:

- När du låser upp förardörren men inte öppnar den.
- När du ställer in effektläget till VEHICLE OFF men inte öppnar någon dörr.

Du kan ändra tiden för nedtoning av kupébelysningen.

- » **Så här anpassar du fordonsinställningarna**
S. 370

Kupébelysningen släcks omedelbart i följande situationer:

- När du låser förardörren.
- När du stänger förardörren i läget ACCESSORY.
- När du ställer in effektläge ON.

Om du lämnar någon av dörrarna öppen i effektläget VEHICLE OFF slocknar innerbelysningen efter ca 15 minuter.

För att undvika att 12 V-batteriet laddas ur ska du inte lämna innerbelysningen på under en längre tid när kraftsystemet är avstängt.

■ Omkopplare till läslampa

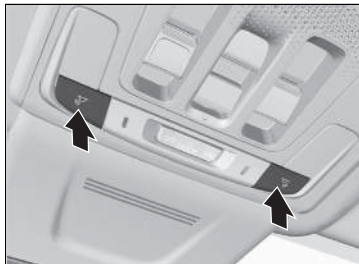

■ Framsäte

Du kan slå på och av kartbelysningen genom att trycka på knapparna.

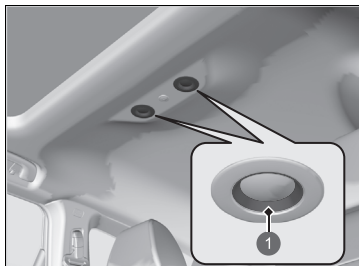

■ Baksäte

Du kan tända och släcka kartbelysningen genom att trycka på den.

1 Tryck

» Omkopplare till läslampa

När den främre innerbelysningens omkopplare är i dörraktiverat läge och någon dörr är öppen släcks inte läslamporna när du trycker på knapparna eller rör vid läslamporna.

■ Bagageutrymmesbelysning

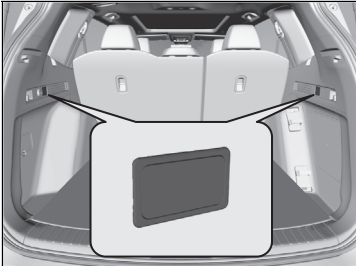

Bagageutrymmesbelysningen tänds när du öppnar bagageluckan.

Förvaring av föremål

■ Handskfack

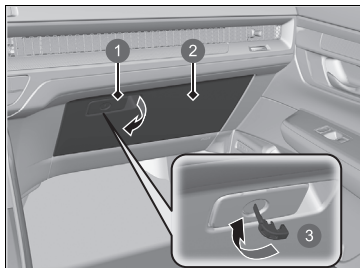

- 1 Handtag
- 2 Handskfack
- 3 Lås

Dra i handtaget för att öppna handskfacket.

Du kan låsa handskfacket med den inbyggda nyckeln.

☒ Handskfack

⚠ VARNING

Ett öppet handskfack kan orsaka allvarlig skada på passageraren vid en krock, även om passageraren bär säkerhetsbälte.

Håll alltid handskfacket stängt under körning.

■ Konsolfack



Dra i handtaget för att öppna konsolfacket.

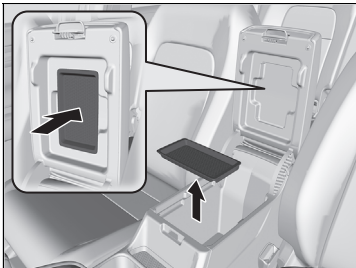

■ Borttagbar bricka

Brickan kan tas bort och förvaras på armstödetets nedre yta.

■ Mugghållare



■ Framsätets mugghållare

Sitter i konsolen mellan stolarna fram.

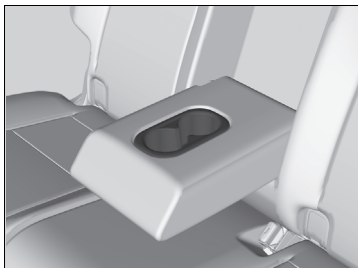

■ Baksätets mugghållare

Fäll ner armstödet för att använda mugghållarna i baksätet.

» Mugghållare

■ OBS!

Utspilld vätska kan skada klädsel, mattor och elektriska komponenter i kupén.

Var försiktig när du använder mugghållarna. Du kan bli skållad av het vätska.



■ Mugghållare i dörren

Sitter i både fram- och bakdörrarnas sidofickor.

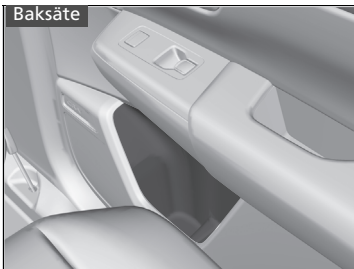

■ Klädkrokar



Det sitter klädkrokar på vänster och höger handtag i baksätet.

▣ Klädkrokar

Dessa klädkrokar är inte avsedda för stora eller tunga föremål.

■ Förankringar

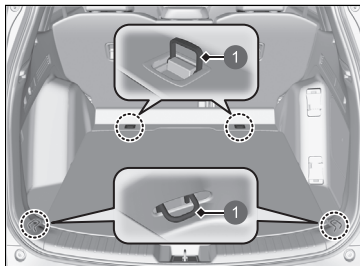

1 Förankringar

Förankringarna i bagageutrymmesgolvet kan användas för att fästa ett nät som håller föremål på plats.

■ Bagagekrokar

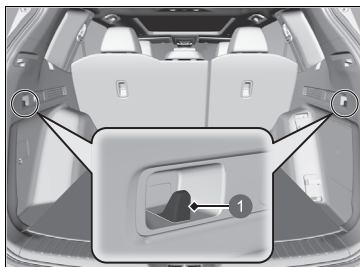

1 Krok

Bagagekrokarna i bagageutrymmet kan användas för att hänga lätta föremål på.

» Förankringar

Låt aldrig någon hämta föremål i bagageutrymmet under körning. Lösa föremål kan slungas framåt vid hårda inbromsningar.

» Bagagekrokar

OBS!

Häng inte upp stora föremål eller föremål som väger mer än 3 kg på sidobagagekrokarna. Stora eller tunga föremål kan skada krokarna.

■ Hållare för solglasögon



1 Tryck på

För att öppna solglasögonhållaren, tryck in och släpp upp fördjupningen. Stäng genom att trycka in den igen tills den låser.

Du kan förvara glasögon och andra små artiklar i denna hållare.



■ Konversationspegel

Solglasögonhållaren är försedd med en spegel. Öppna solglasögonhållaren helt och skjut sedan tillbaka den till det första spärrläget.

Du kan använda spegeln för att se baksätet.

► Hållare för solglasögon

Håll förvaringen stängd under körning förutom när du ska tillgripa de förvarade artiklarna.

■ Bagageutrymme

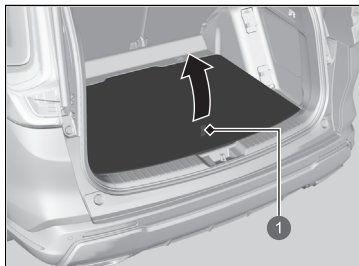

1 Rem

■ Förvara föremål på luckan (nedsänkt läge)

Detta är praktiskt när du förvarar ett högt föremål.

1. Dra i remmen och öppna bagageutrymmets golvlucka.

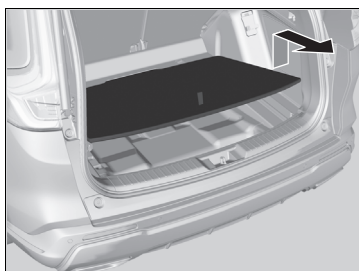

2. Dra remmen uppåt för att lyfta golvluckan.

3. Dra golvluckan mot dig tills det lossnar från stödstagen.

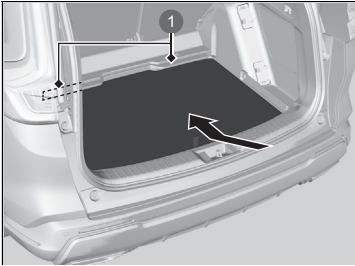

1 Stödstag

4. Tryck ned den inre änden av golvluckan till botten under stödstagen och sänk därefter ned den andra änden.

■ Insynsskydd över bagageutrymme

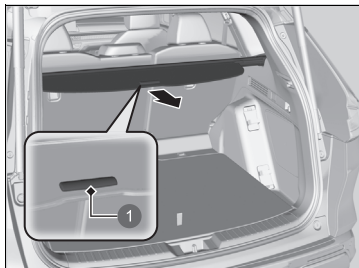

1 Handtag

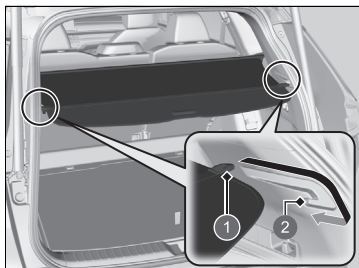

1 Fäststag

2 Krok

Insynsskyddet kan användas för att dölja föremål i bagageutrymmet och skydda dem från direkt solljus.

■ Gör så här för att fästa skyddet:

Lyft en aning uppåt i handtaget på skyddets mitt för att haka loss vardera änden och dra sedan skyddet bakåt och haka i fäststagen i krokarna på båda sidor av bakluckans öppning.

■ Gör så här för att dra tillbaka skyddet:

Ta ut stagen ur krokarna och rulla sedan långsamt tillbaka skyddet tills det är helt tillbakadraget.

☒ Insynsskydd över bagageutrymme

Låt aldrig någon hämta föremål i bagageutrymmet under körning. Lösa föremål kan slungas framåt vid hårda inbromsningar.

Stapla inte föremål högre upp i bagageutrymmet än sätets överkant. De kan skymma sikten och slungas runt i fordonet vid ett plötsligt stopp.

För att förhindra skador på insynsskyddet över bagageutrymmet:

- Placera inte föremål på insynsskyddet.
- Placera inget tungt ovanpå insynsskyddet.

Se till att varje fäststag hakar i respektive fasthållande spår när du drar ut det bakre insynsskyddet. Om de inte hakar i spåren kan stagen skramla när de kommer i kontakt med omgivande ytor.

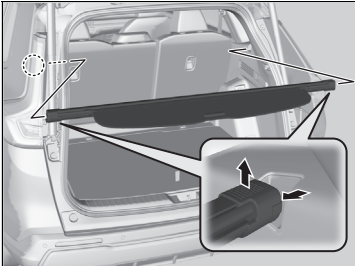

■ **Gör så här för att ta bort skyddet:**

Tryck in ena änden på höljet och lyft sedan ut det.

Andra kupékomfortdetaljer

■ Eluttag för tillbehör

Eluttagen för tillbehör kan endast användas när effektläget står på ACCESSORY eller ON.

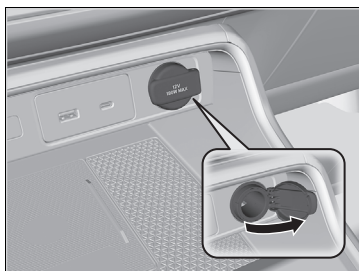

■ Konsolpanel

Öppna kåpan för att använda uttaget.

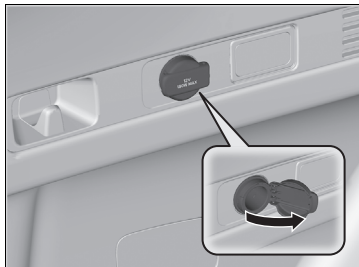

■ Bagageutrymme

Öppna kåpan för att använda uttaget.

» Eluttag för tillbehör

■ OBS!

Anslut inte en cigarettändare i detta uttag. Den kan överhettas uttaget för tillbehör.

Eluttaget för tillbehör är avsett att ge ström till produkter med 12 volt DC, med en märkeffekt på 180 W (15 A) eller lägre.

Använd endast eluttaget för tillbehör när kraftsystemet är på, för att förhindra att 12 V-batteriet laddas ur.

När eluttaget för tillbehör inte används ska du stänga skyddet för att förhindra att främmande föremål kommer in i eluttaget.

■ Trådlös laddare

För att använda den trådlösa laddaren måste effektläget vara i läge ACCESSORY eller ON. Ladda alla kompatibla enheter med trådlös Qi-laddning på området som anges av -markeringen enligt följande:

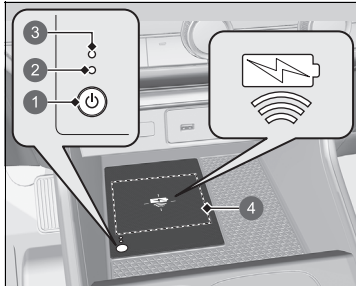

- 1 -knapp (ström)
- 2 Grön kontrollampa
- 3 Gul kontrollampa
- 4 Laddningsplats

1. För att slå på och av systemet, tryck och håll in -knappen (ström).
 - När systemet sätts igång tänds den gröna kontrollampen.
2. Sätt enheten du vill ladda på laddningsplatsen.
 - Systemet påbörjar automatiskt laddningen av enheten, och den gula kontrollampen tänds.
 - Se till att enheten är kompatibel med systemet, och placeras med laddningssidan i mitten av laddningsplatsen.
3. När laddningen är klar tänds den gröna kontrollampen.
 - Beroende på enhet lyser den gula indikatorlampan kontinuerligt.

► Trådlös laddare

FÖRSIKTIGHET

- Metallobjekt mellan laddningsplattan och enheten som ska laddas blir varma och kan ge brännskador.**
- Avlägsna alltid främmande föremål från laddningsplattan innan du laddar enheten.
 - Se till att ytan är fri från damm och annan smuts innan laddningen påbörjas.
 - Spill inte vätska (dvs. vatten, drycker etc.) på laddaren och apparaten.
 - Använd inte olja, fett, alkohol, bensin eller lösningsmedel för rengöring av laddningsplattan.
 - Täck inte över systemet med handdukar, kläder eller andra objekt under laddning etc.
 - Undvik att spraya aerosoler som kan komma i kontakt med laddningsplattans yta.

För säker användning:

- Ta bort eventuella metallföremål från laddningsplattan innan du laddar en enhet.
- Öppna inte laddningsfodralet.
- Använd inte laddaren om den inte fungerar som den ska. Kontakta din återförsäljare.

Om laddaren stör radiokommunikationen försöker du åtgärda störningen:

- Tryck på och håll ned brytaren på laddaren i några sekunder för att stänga av laddaren.

■ **När laddningen inte startar**

Utför en av lösningarna i följande tabell.

Indikator		Orsak	Lösning
Grön och gul	Blinkar samtidigt	Det finns ett eller flera hinder mellan laddningsplatsen och enheten.	Ta bort hindret/hindren.
		Enheten är inte inom laddningsplatsen.	Lyft upp och återställ enheten till mitten av laddningsområdet där  finns.
		Temperaturen på den trådlösa laddningsplattan ökar.	Avbryt laddningen av enheten tillfälligt. Vänta tills temperaturen sjunker och försök att ladda enheten igen.
Gul	Blinkar	Den trådlösa laddaren är defekt.	Kontakta en återförsäljare för reparation.

► Trådlös laddare

Det här systemet förbrukar mycket effekt. Använd inte systemet under en lång tid när kraftsystemet är avstängt. Detta kan försvaga 12-voltsbatteriet, vilket gör det svårt att slå på kraftsystemet.

När du använder den trådlösa laddaren ska du kontrollera användarhandboken till den kompatibla enheten som du vill ladda.

Den trådlösa laddaren har stöd för upp till 15 W, men laddningsfrekvensen varierar beroende på enhet och andra faktorer.

OBS!

Placera inte magnetiska inspelningsmedier eller finkalibrerade apparater vid laddningsplatsen när laddning pågår. Data på exempelvis kreditkort kan gå förlorade på grund av magnetisk påverkan. Även finkalibrerade apparater som till exempel klockor kan påverkas.

“Qi” och markeringarna  är registrerade varumärken som tillhör Wireless Power Consortium (WPC).

I följande fall kan laddning avbrytas eller inte starta:

- Enheten är redan fulladdad.
- Enhetens temperatur är extremt hög när den laddas.
- Du är på ett ställe där starka elektromagnetiska vågor eller störningar avges, t.ex. en TV-station, ett elkraftverk eller en bensinstation.
- Enheten har ett hölje, en väska eller tillbehör som inte är kompatibla med trådlös laddning.

En enhet kan inte laddas om dess laddningssida inte har en storlek eller form som passar för användning med laddningsplatsen.

☒ Trådlös laddare

Alla enheter är inte kompatibla med detta system.

Under laddningsfasen är det normalt att laddningsplatsen och enheten värms upp.

Laddningen kan eventuellt avbrytas under en kort stund när:

- Alla dörrar och bakluckan är stängda
- för att undvika störningar med väl fungerande nyckelfritt system.
- Enhetens position ändras.

Ladda inte mer än en enhet i taget på en laddningsplats.



Risk för brännskador:

Metallföremål som placeras mellan plattan och enheten kan bli mycket varma.

Om enheten blir för varm och dess batteriskyddsfunktion aktiveras kan den laddas mycket långsamt eller inte alls.

Vilken temperatur batteriskyddsfunktionen aktiveras vid beror på enheten.

■ Eluppvärmd ratt



Den eluppvärmda ratten kan endast användas när effektläget står på ON.

Tryck på knappen på den nedre delen av ratten.

När en behaglig temperatur har uppnåtts trycker du på knappen igen för att stänga av den.

Den eluppvärmda ratten avaktiveras varje gång du slår på kraftsystemet, även om du aktiverade det senaste gången du körde fordonet.

☒ Eluppvärmd ratt

Använd inte den eluppvärmda ratten kontinuerligt när kraftsystemet är avstängt. Under sådana omständigheter kan 12 V-batteriet försvagas, vilket gör det svårt att slå på kraftsystemet.

Framsätets värmare/ventilatorer



Sätetsvärmarna eller -ventilationen kan användas när effektläget är påslaget.

Sätetsvärmare: Använd dem för att värma upp sätet.

Sättesventilationen: Använd dem när du vill ventilera sätenas ytor. Vid användning med luftkonditioneringen blir sätenas yta lättare att kyla ned.

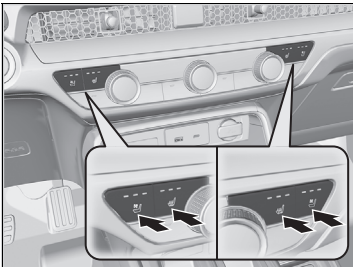

Tryck på sätetsvärmaren eller knappen för sättesventilation:

En gång – läge HI (tre indikatorer på)

Två gånger – läge MID (två indikatorer på)

Tre gånger – läge LO (en indikator på)

Fyra gånger – avstängt läge, OFF (ingen indikator på)

När effektläget är på efter att det har stängts av, bibehålls tidigare inställning.

▣ Framsätets värmare/ventilatorer

VARNING

Det finns alltid en risk för brännskador när du använder sätetsvärmaren.

Personer med nedsatt temperaturkänsl (t.ex. personer med diabetes, nervskador på underkroppen eller förlamning) eller med känslig hud bör inte använda sätetsvärmare.

Använd inte sätetsvärmarna ens i LO-läge när kraftsystemet är avstängt. Under sådana förhållanden kan 12 V-batteriet laddas ur och göra kraftsystemet svårstartat.

Efter en viss tid minskar styrkan för sätetsvärmarna fram automatiskt med en nivå i taget tills sätetsvärmarna fram stängs av. Den tid som förflutit varierar beroende på miljön i kupén.

■ Sätesvärmare bak

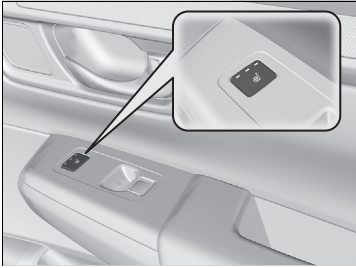

Sätesvärmarna kan användas när effektläget står i läge ON.

Det finns ingen värmare på det mellersta baksätet.

Tryck på sätesvärmarens knapp:

En gång – läge HI (tre indikatorer på)

Två gånger – läge MID (två indikatorer på)

Tre gånger – läge LO (en indikator på)

Fyra gånger – avstängt läge, OFF (ingen indikator på)

☒ Sätesvärmare bak

⚠ VARNING

Det finns alltid en risk för brännskador när du använder sätesvärmaren.

Personer med nedsatt temperaturkänsl (t.ex. personer med diabetes, nervskador på underkroppen eller förlamning) eller med känslig hud bör inte använda sätesvärmare.

Använd inte sätesvärmarna ens i LO-läge när kraftsystemet är avstängt. Under sådana förhållanden kan 12 V-batteriet laddas ur och göra kraftsystemet svårstartat.

Efter en viss tid minskar styrkan för sätesvärmarna i baksätet automatiskt med en nivå i taget tills sätesvärmarna i baksätet stängs av. Den tid som förflutit varierar beroende på miljön i kupén.





Använda den automatiska klimatanläggningen

Den automatiska klimatanläggningen bibehåller den inställda kupétemperaturen. Systemet väljer även en lämplig blandning av uppvärmd och kyld luft, vilket höjer eller sänker temperaturen i kupén till önskad nivå.

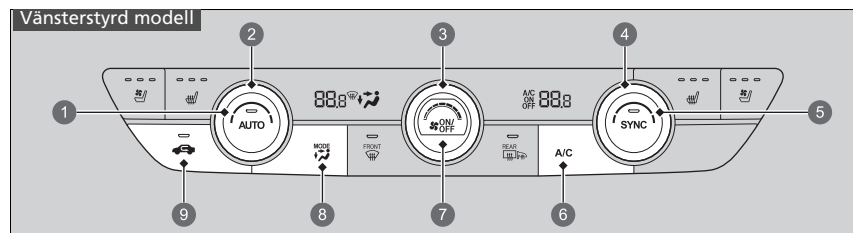
Använd systemet när kraftsystemet är på.

1. Tryck på **AUTO**-knappen.
2. Justera innetemperaturen med temperaturreglagen på förar- eller passagerarsidan.
3. Tryck på knappen  (ON/OFF) för att avbryta.



- 1 **AUTO**-knapp
- 2 Förarsidans temperaturreglage
- 3 Fläkreglage
- 4 Passagerarsidans temperaturreglage
- 5 **SYNC**-knapp
- 6 **A/C**-knapp (luftkonditionering)
- 7 **ON/OFF**-knapp
- 8 **MODE**-knapp
 -  Ventilator på instrumentpanelen
 -  Ventilator på instrumentpanelen och golvet
 -  Golventilator
 -  Golv- och avfrostningsventilator
- 9 Återcirkulationsknapp

☒ Använda den automatiska klimatanläggningen

Om du trycker på knappar med klimatanläggningen i automatiskt läge får funktionen på den intryckta knappen prioritet.

AUTO-knappens indikator släcks, men funktioner som inte är kopplade till den intryckta knappen regleras automatiskt.

För att förhindra att kallluft blåser in utifrån kan det hända att fläkten inte startar omedelbart när du trycker på **AUTO**-knappen.

Om kupén är mycket varm kan du kyla ned den snabbare genom att öppna rutorna en aning, ställa in systemet på AUTO och välja låg temperatur. Växla över från frisklufts läge till återcirkulationsläge tills temperaturen har sjunkit.

När du ställer temperaturen på den nedre eller övre gränsen, så visas **Lo** eller **Hi** på displayen.

Varje gång du trycker på -knappen slås klimatanläggningen på eller av. När du startar systemet återgår det till det senaste valet.

När ECON-läget är aktivt kan klimatanläggningen ha minskad kylningseffekt.

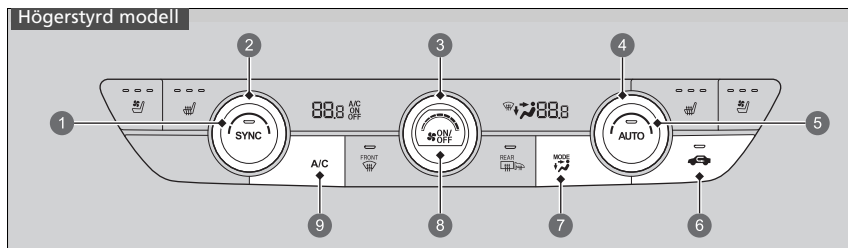

- 1 SYNC-knapp
- 2 Passagerarsidans temperaturreglage
- 3 Fläkttreglage
- 4 Förarsidans temperaturreglage
- 5 AUTO-knapp
- 6 Återcirkulationsknapp
- 7 MODE-knapp
 - Ventiler på instrumentpanelen
 - Ventiler på instrumentpanelen och golvet
 - Golventiler
 - Golv- och avfrosthingsventiler
- 8 ON/OFF-knapp
- 9 A/C-knapp (luftkonditionering)

■ Växla mellan återcirkulations- och friskluftsläget

Tryck på -knappen (återcirkulation) och ändra läget beroende på omgivningsförhållandena.

Återcirkulationsläge (indikator på): Kupéluftan återcirkuleras via systemet.

Friskluftsläge (indikator av): Tar in luft utifrån. Kör systemet i friskluftsläge under normala förhållanden.

■ Avfrostning av vindrutan och övriga rutor

Vänsterstyrd modell

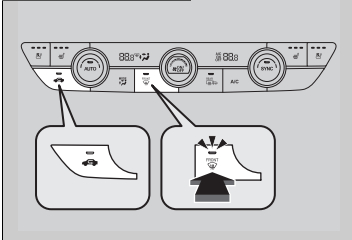

Högerstyrd modell

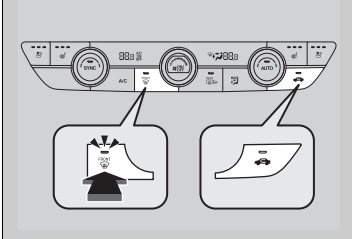

Genom att trycka på -knappen (uppvärmd vindruta) slås luftkonditioneringen på och systemet växlar automatiskt till friskluftsläge.

Tryck på -knappen igen för att stänga av. Systemet återgår då till föregående inställningar.

☒ Avfrostning av vindrutan och övriga rutor

För din egen säkerhet ska du se till att du har fri sikt genom alla rutor innan du kör.

Ställ inte in temperaturen nära den övre eller nedre gränsen. När kall luft träffar vindrutan kan den isna igen på utsidan.

■ Frosta av fönstren snabbt

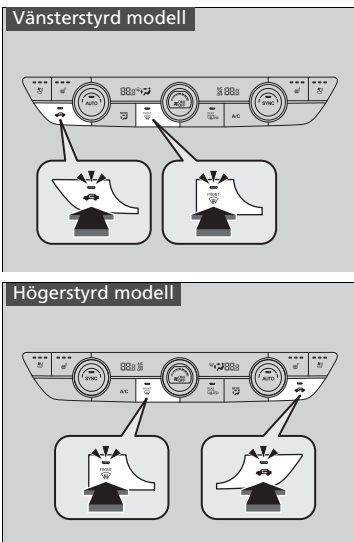

1. Tryck på -knappen.
2. Tryck på -knappen.

►► Frosta av fönstren snabbt

Växla över till friskluftsläge när du har frostat av fönstren. Om du behåller systemet i återcirkulationsläge kan fönstren imma igen av luftfuktigheten. Detta försämrar sikten.

■ Synkroniseringsläge

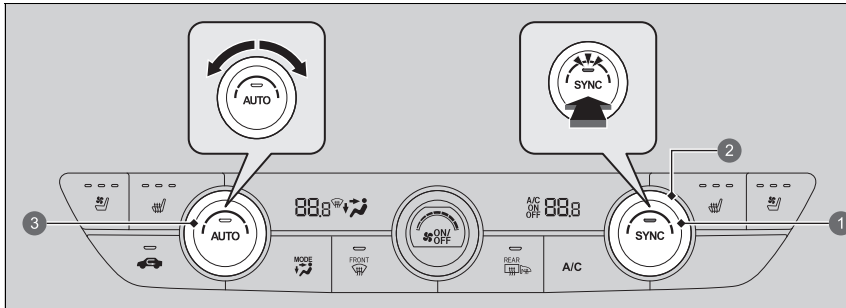

- ❶ **SYNC**-knapp
- ❷ Passagerarsidans temperaturreglage
- ❸ Förarsidans temperaturreglage

I synkroniseringsläget kan du ställa in temperaturen samtidigt för förarsidans och passagerarsidan.

1. Tryck på **SYNC**-knappen.
 - Systemet växlar till synkroniseringsläge.
2. Justera temperaturen med hjälp av förarsidans temperaturreglage.

Tryck på **SYNC**-knappen eller ändra passagerarsidans temperaturinställning för att återgå till dubbelläget.

▣ Synkroniseringsläge

När du trycker på **FRONT/REAR**-knappen, växlar systemet till synkroniseringsläge.

När systemet är inställt på dubbelläge kan förarsidans och passagerarsidans temperatur ställas in separat.

Den automatiska klimatanläggningens sensorer

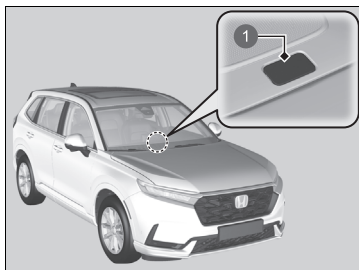

Den automatiska klimatanläggningen är utrustad med sensorer. Täck inte över dem och spill inte vätska på dem.

1 Sensor

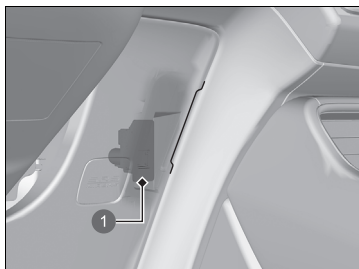

1 Sensor

Funktioner

Detta kapitel beskriver hur du kan styra tekniska funktioner.

Ljudanläggning.....	292
Ljudanläggning med display	294
Felmeddelanden för ljudanläggningen ...	398
Allmän information om ljudanläggningen...	399
Nödsamtal (eCall)	409
Tankning rekommenderas.....	414

Om ljudanläggningen

Ljudanläggningen har FM/AM-radio och DAB-tjänst (Digital Audio Broadcasting). Den kan också spela upp från USB-minnen, iPod, iPhone, *Bluetooth*®-enheter och smarttelefon.

Du kan manövrera ljudanläggningen med knappar och rattar på panelen, fjärrknapparna på ratten eller ikonerna på pekskärmsgränssnittet.

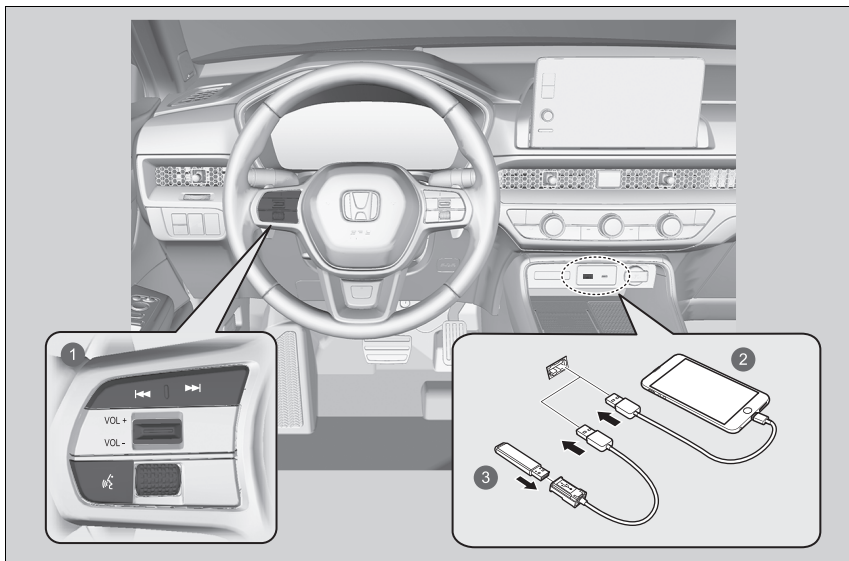

- 1 Fjärrkontroller
- 2 iPod
- 3 USB-minne

Om ljudanläggningen

Nyckel av-funktion

När du har ställt effektläget på VEHICLE OFF, kan du använda ljudanläggningen i upp till 30 minuter per körcykel. Hur länge du kan fortsätta använda ljudanläggningen beror dock på batteriet. Används funktionen upprepade gånger så kan batteriet laddas ur.

Ljudanläggningens stölskydd

Ljudanläggningen är avaktiverad när strömkällan är frånkopplad, t.ex. när 12 V-batteriet är frånkopplat eller har laddats ur. Under vissa förhållanden kan systemet visa en skärm där en kod ska matas in. Om detta inträffar startar du om ljudsystemet.

■ Aktivera ljudanläggningen på nytt

1. Ställ effektläget på ON.
2. Slå på ljudanläggningen.
3. Håll in ljudanläggningens strömknapp i mer än två sekunder.
 - ▶ Ljudanläggningen återaktiveras när ljudstyrenheten upprättar en anslutning till fordonets styrenhet. Om styrenheten inte känner igen ljudenheten måste du besöka en återförsäljare och få ljudenheten kontrollerad.

Start

Ljudanläggningen med display startar automatiskt när du ställer in effektläget på ACCESSORY eller ON. Vid start visas följande skärm om dataöverföring.



Välj **Start**.

- ▶ Om du vill ändra inställningarna för dataöverföring, välj **Inställningar** och välj sedan PÅ/AV-inställningarna på **Plats- och fordonsdatadelning**-skärmen.
- ▶ Om du inte väljer **Start** går systemet automatiskt till hemskräm efter en viss tid.
- ▶ Om det inte finns någon registrerad enhet, välj **Start** så visas **Bluetooth**-hoppningsskärmen.

■ **Så här parar du ihop mobiltelefon med systemet (när inga andra telefoner är hopparade med det)**

1. Se till att telefonen är i identifierbart läge.
2. Välj **Honda HFT** i din telefon.
 - ▶ Om du vill para ihop en telefon från den här ljudanläggningen väljer du **Sök efter enheter** och väljer sedan din telefon när den dyker upp i listan.
 - ▶ Om du markerar rutan med **Visa inte detta igen** visas inte denna skärm.

Start

Plats- och fordonsdatadelning

ON: Tillgänglig datakommunikation.

OFF: Ej tillgänglig datakommunikation.

Basfunktioner

■ Ljudanläggningens funktion

Du kan endast använda ljudanläggningens funktioner när effektläget står i något av lägena ACCESSORY eller ON.



- 1 **Alla appar**
- 2 Statusikoner
- 3 Appgenvägsikoner
- 4 Pil
- 5 Ikon för **visningsläge**
- 6 Ikoner för lägesväxling
- 7 -knappar (sök/hoppa över)
- 8 **VOL / AUDIO**-knapp (volym/ström)
- 9 -knapp (tillbaka)
- 10 -knapp (hem)

☒ Ljudanläggningens funktion

Denna skärm visas för vänsterstyrda modeller. På högerstyrda modeller sitter dessa knappar spegelvänt jämfört med på den vänsterstyrda modellen.

Nyckel av-funktion

Ljudanläggningen kan användas i 30 minuter när effektläget står på VEHICLE OFF. Anläggningen stängs därefter av automatiskt.

För att fortsätta använda den rekommenderar vi att effektläget står på ACCESSORY eller ON.





☒ **Nyckel av-funktion** S. 292

 **Alla appar:** Visar alla appar.

Statusikoner: Visar indikatorerna för informationen om fordonet, anslutna telefoner o.s.v. i sidhuvudområdet.

Appgenvägsikoner: Visar appgenvägsikonerna.

Pil: Visar nästföljande sidor på ljud-/informationsskärmen.

Ikon för  visningsläge: Ändrar ljud-/informationsskärmens ljusstyrka. Välj  en gång och välj  eller  för att göra en justering.

Ikoner för lägesväxling: Visar ikoner för att växla läge direkt.

-**knappar:** (sök/hoppa över) Tryck för att ändra station, låt eller fil.

VOL/ AUDIO-knapp (volym/ström): Slår på och av ljudanläggningen och vrids för att justera volymen.

-**knapp (tillbaka):** Trycks in för att gå tillbaka till föregående skärm.

-**knapp (hem):** Trycks in för att gå till hemskrärmen.

USB-portar

På frontpanelen

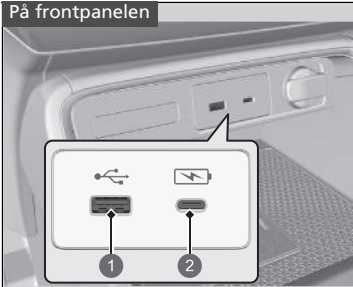

- 1 Spela upp ljudfiler och ansluta kompatibla telefoner
- 2 Endast för laddning av enheter

■ På frontpanelen (🔌)

USB-porten (2,5 A) på frontpanelen används till laddning av enheter, uppspelning av ljudfiler och anslutning av kompatibla telefoner med Apple CarPlay eller Android Auto.

- För att undvika eventuella risker ska du använda en Apple MFi-certifierad lightning-kontakt för Apple CarPlay och för Android Auto ska USB-kablar vara certifierade av USB-IF för att vara kompatibla med USB 2.0-standardern.

■ På frontpanelen (⚡)

USB-porten (3,0 A) på frontpanelen är endast avsedd för laddning av enheter.

- Du kan inte spela musik även om du har anslutit en musikspelare till den.

■ På baksidan av konsolfacket

USB-portarna (3,0 A) är endast till för laddning av enheter.

- Du kan inte spela musik även om du har anslutit musikspelare till dem.

På baksidan av konsolfacket



USB-portar

- Lämna inte iPoden eller USB-minnet i bilen. Direkt solljus och höga temperaturer kan skada sådan utrustning.
- Vi rekommenderar att du använder en USB-kabel om du ansluter ett USB-minne till USB-porten.
- Anslut inte iPoden eller USB-minnet via en hubb.
- Använd inte kortläsare eller hårddiskar eftersom enheten eller filerna på dem kan skadas.
- Du bör säkerhetskopiera alla data innan du använder enheten i bilen.
- Meddelanden som visas kan variera beroende på enhetens modell och programvaruversion.

USB-laddning

USB-porten kan ge ström på upp till 2,5 A/3,0 A. Den ger bara 2,5 A/3,0 A när enheten kräver det. För information om ström, läs bruksanvisningen till den enhet som ska laddas.

Under vissa förhållanden kan en anordning som är ansluten till porten generera brus på radiokanalen du lyssnar på.

■ Fjärrkontrollsknappar

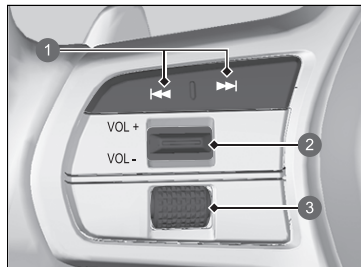

- 1 -knappar (sök/hoppa över)
- 2 **VOL +**/**VOL -**-reglage (volym)
- 3 Vänster väljarratt

VOL +/**VOL -**-reglage (volym)

Tryck uppåt: För att höja volymen.

Tryck nedåt: För att sänka volymen.

☒ Fjärrkontrollsknappar

Vissa lägen visas bara när en enhet eller ett medium av lämplig typ används.

Beroende på vilken *Bluetooth*®-enhet du ansluter kan vissa funktioner inte användas.

Vänster väljarratt











Rulla uppåt eller nedåt:

Bläddra genom ljudlägena genom att rulla uppåt eller nedåt och sedan trycka på vänster väljarratt:

Tillbaka/Telefon/FM/DAB/AM/iPod/USB/Bluetooth/Appar (Apple CarPlay/Android Auto)/
Anpassa skärmen

- ▶ Beroende på vilken enhet som är ansluten kan de lägen som visas ändras.

-/-knappar (sök/hoppa över)

- När du lyssnar på radio
 - Tryck på **: För att välja nästa förinställda radiostation.
 - Tryck på **: För att välja föregående förinställda radiostation.
 - Tryck och håll ned **: För att välja nästa station med stark signal.
 - Tryck och håll ned **: För att välja föregående station med stark signal.
- När du lyssnar på en iPod, ett USB-minne, *Bluetooth*®-ljud eller smarttelefonanslutning
 - ▶ Beroende på vilken enhet som är ansluten kan åtgärder ändras.
 - Tryck på **: För att hoppa till nästa låt.
 - Tryck på **: För att gå tillbaka till föregående låt.
- När du lyssnar på ett USB-minne
 - Tryck och håll ned **: För att gå till nästa mapp.
 - Tryck och håll ned **: För att gå tillbaka till föregående mapp.
- När du lyssnar på en iPod:
 - Tryck och håll ned **: För att hoppa till nästa låt.
 - Tryck och håll ned **: För att gå tillbaka till föregående låt.

Inbyggd instruktionsbok

Du kan visa innehållet i instruktionsboken på ljudanläggningens display.

■ Öppna instruktionsboken

1. Välj  **Alla appar**.
2. Välj **Instruktionsbok**.

■ Installera/uppdatera instruktionsbok

När du kan installera eller uppdatera instruktionsboken skickas aviseringen automatiskt.

För att uppdatera:

1. Tryck på aviseringen.
 - Versionskärmen visas.
2. Välj de objekt som ska uppdateras.
3. Tryck på **Uppdatera**.

Om du avmarkerar ett objekt på versionskärmen kommer du inte att få några aviseringar för det.

▣ Inbyggd instruktionsbok

Den här funktionen täcker inte alla språk som är tillgängliga för ljudanläggningen.

Om du ändrar språket i ljudanläggningen ändras även språket i instruktionsboken. Om instruktionsboken inte är tillgänglig eller installerad på det språket väljer instruktionsboken engelska som standard.

▣ Installera/uppdatera instruktionsbok

Det kan finnas skillnader i innehåll som visas beroende på version av instruktionsboken.

Om instruktionsboken inte har installerats än kan du installera den via Wi-Fi.

➔ **Ansluta fordonet till en Wi-Fi-hotspot** S. 341

För språk utöver engelska, tyska, franska, italienska och spanska

Om du installerar instruktionsboken på ett nytt språk raderas instruktionsboken du tidigare hämtade.

Röststyrningsfunktion*1

Fordonet är utrustat med röststyrning som låter dig ge kommandon utan att använda händerna.

Röststyrningssystemet använder knappen  (tala) på ratten och en mikrofon i närheten av kartbelysningen i taket.



Röstigenkänning

Gör följande för att uppnå optimal röstigenkänning med röststyrningssystemet:

- Se till att rätt skärm visas för röstkommandot du använder.
Systemet känner endast igen vissa kommandon.
Tillgängliga röstkommandon.
 **Röstportalskärmen** S. 302
- Stäng fönstren.
- Justera ventilerna på instrumentpanelen och sidoventilerna så att det inte blåser luft på mikrofonen i taket.
- Tala tydligt med en klar och naturlig röst utan att pausa mellan orden.
- Minska bakgrundsljud om det går. Systemet kan misstolka kommandot om fler än en person pratar samtidigt.

* 1: Röststyrningssystemet förstår engelska, tyska, franska, spanska och italienska.

☒ Röststyrningsfunktion*1

När du trycker på knappen  visas en uppmaning som frågar vad du vill göra. Tryck och släpp knappen  igen för att förbigå denna uppmaning och ge ett kommando.

■ Röstportalskärmen

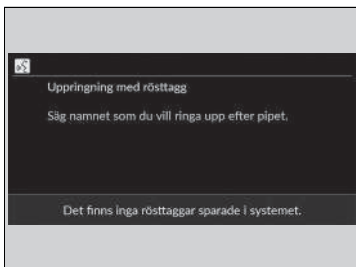

När du trycker på knappen  (tala) visas tillgängliga röstkommandon på skärmen. För en fullständig lista med kommandon, säg "Help" (hjälp) efter pipet.

Beroende på valt läge är de kommandon som visas olika på röstportalskärmen. Kommandona som känns igen är desamma oavsett vilken skärm som är vald.

Normalläge: En lista över exempel på kommandon visas för att snabbt slutföra önskad funktion.

Hjälpläge: En lista över grundläggande kommandon visas som hjälper dig steg för steg genom röstmenyn.

Du kan ändra läget på **Allmänna inställningar**-skärmen.

➔ **Röststyrning** S. 369

Systemet känner endast igen kommandona på följande sidor när det befinner sig på vissa skärmar.

Systemet känner inte igen improviserade röstkommandon.

■ Allmänna kommandon

När röstportalskärmen visas växlar den till översta skärmen för varje funktion genom att använda globala kommandon.

- *Music Search*
- *AM*
- *FM*
- *Navigation*
- *Phone*

■ Telefonkommandon

När systemet känner igen ett telefonkommando ändras skärmen till den särskilda röstigenkänningskärmen för telefon. Dessa kommandon kan endast användas när en telefon är ansluten.

■ Telefonkommandon

- *Call <namn>*
- *Call <nummer>*

Systemet känner endast igen kontaktnamn som finns i din telefons telefonbok. Om fullständigt namn har registrerats i fältet för förnamn känner systemet igen förnamn och efternamn som ett kontaktnamn.

Telefonkommandon är inte tillgängliga om du använder Apple CarPlay.

■ Ljudkommandon

När systemet känner igen ett ljudkommando ändras skärmen till den särskilda röstigenkänningskärmen för ljud.

■ FM-kommandon

- *Tune to <FM-frekvens>*

■ AM-kommandon

- *Tune to <AM-frekvens>*

■ iPod-kommandon

- *List Album <namn>*
- *List Artist <namn>*
- *List Genre <namn>*
- *List Playlist <namn>*
- *Play <artist> <album>*
- *Play*
- *Play Album <namn>*
- *Play Artist <namn>*
- *Play Genre <namn>*
- *Play Music <text:media_combo>*
- *Play Playlist <namn>*
- *Play Song <namn>*

■ USB-kommandon

- *List Album <namn>*
- *List Artist <namn>*
- *List Playlist <namn>*
- *Play <artist> <album>*
- *Play*
- *Play Album <namn>*
- *Play Artist <namn>*
- *Play Music <text:media_combo>*
- *Play Playlist <namn>*
- *Play Song <namn>*

■ Navigeringskommandon

Skärmen växlar till navigeringsskärmen.

📖 **Se handboken till navigeringssystemet**

■ Standardkommandon

- *Voice help*
- *Cancel*
- *Back*

Voice Help ger vägledning för den aktuella skärmen.

■ Kommandon för listor

- *Previous*
- *Next*
- *Yes*
- *No*

Ljud-/informationsskärm

Visar ljudstatus och klocka. Från den här skärmen kan du gå till olika inställningsalternativ.

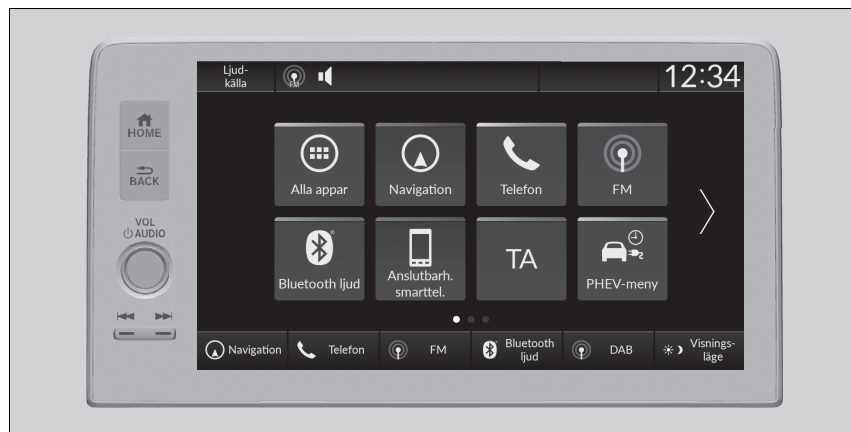

► Ljud-/informationsskärm

Använda pekskärmen

- Använd enkla gester som att trycka, svepa och rulla för att styra vissa ljudfunktioner.
- Vissa objekt kan vara nedtonade under körning för att minska risken för distraktion.
- Du kan välja dem när bilen står stilla eller använda röstkommandon.
- Pekskrmen kanske inte reagerar om du bär handskar.

Du kan ändra inställningen för pekskärmens känslighet.

► **Anpassade funktioner** s. 362

■ Funktion för appgenväg

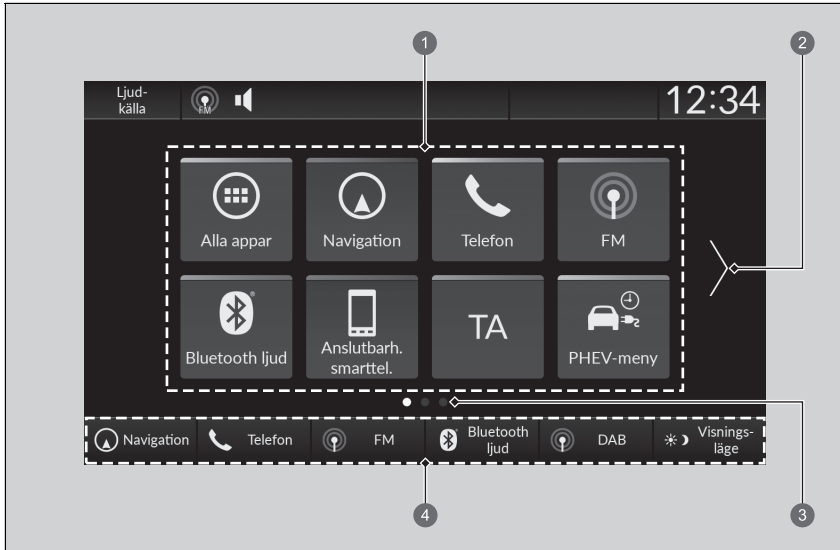

- ① Appgenvägsikoner
- ② Pil
- ③ Sidindikator
- ④ Lägesomkopplare

■ Gå till nästa skärm

Välja eller , eller genom att dra skärmen till vänster eller höger för att gå till nästa skärm.

► Funktion för appgenväg

Startskärmen kan lägga till upp till 6 sidor.

Tryck på -knappen för att gå direkt tillbaka till första sidan på hemskrmen från valfri sida.

■ Lägga till appikoner på hemskärmen

Appikoner kan läggas till på hemskärmen.

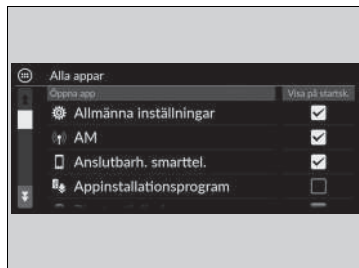

1. Tryck på -knappen.
2. Välj **Alla appar**.
3. Markera rutan på önskade appar.

►► Lägga till appikoner på hemskärmen

Förinstallerade appar kanske inte startas normalt. Om detta inträffar måste du starta om systemet. Ställ in effektläget på fordonet till VEHICLE OFF och ställ sedan in effektläget till ON. Starta därefter en app igen. Om du ändå inte kan starta apparna behöver du återställa systemet.

► **Återställa alla inställningar** S. 379

Om du utför **Återställ till fabriksinställningar** kan det återställa alla inställningar till fabriksinställningar.

► **Återställa alla inställningar** S. 379

Om apparna ändå inte startar normalt även efter **Återställ till fabriksinställningar**, kontakta din återförsäljare.

■ Flytta ikoner på hemskrmen

Du kan ändra placeringen på hemskrmen.



1. Tryck på -knappen.
2. Välj och håll in en ikon.
 - ▶ Skärmen växlar till skärmen för anpassning.
3. Dra och släpp ikonerna där du vill ha dem.
4. Välj **Klart**.
 - ▶ Skärmen återgår till hemskrmen.

» Flytta ikoner på hemskrmen

Välj **Tips** för att visa tips. Om du vill dölja dem markerar du dem igen.

■ Ta bort ikoner från hemskrämen

Du kan ta bort ikonerna på hemskrämen.

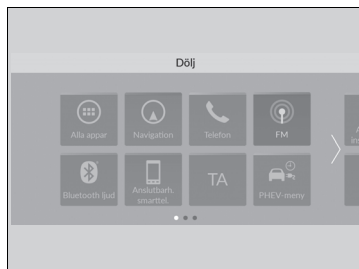

1. Tryck på **HOME**-knappen.
2. Välj och håll in en ikon.
 - Skärmen växlar till skärmen för anpassning.
3. Dra och släpp ikonen du vill ta bort till sidhuvudområdet.
 - Ikonen tas bort från hemskrämen.
4. Välj **Klart**.
 - Skärmen återgår till hemskrämen.

☒ Ta bort ikoner från hemskrämen

Appar tas inte bort när ikonerna på hemskrämen tas bort.

Välj **Tips** för att visa tips. Om du vill dölja dem markerar du dem igen.

■ Skapa genvägar för ikoner på hemskärmen

Du kan lagra upp till sex ikoner längst ned på hemskärmen.

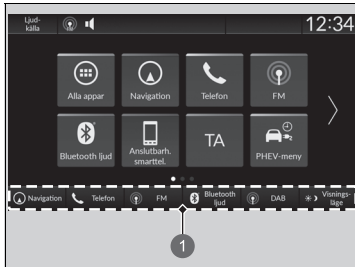

1 Lagesomkopplare

1. Tryck på -knappen.
2. Välj och håll in en ikon.
 - ▶ Skärmen växlar till skärmen för anpassning.
3. Dra och släpp ikonen du vill spara längst ned på hemskärmen.
 - ▶ Ikonen lagras på området för lägesväxling.
4. Välj **Klart**.
 - ▶ Skärmen återgår till hemskärmen.

▶▶ Skapa genvägar för ikoner på hemskärmen

Välj **Tips** för att visa tips. Om du vill dölja dem markerar du dem igen.

■ Statusfält

Visar indikatorerna för informationen om fordonet, anslutna telefoner o.s.v. i sidhuvudområdet. Du kan bekräfta detaljinformationen genom att välja dessa ikoner.

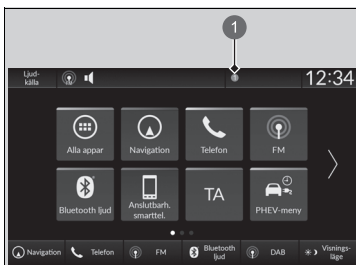

1. Välj systemstatusikonen.
► Statusfältet visas.
2. Markera ett objekt för att se detaljerna.
3. Tryck på **BACK**-knappen eller välj systemstatusikonen för att stänga området.

1 Ikon för systemstatus

■ Välja en ljudkälla

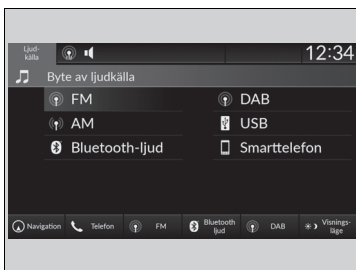

Välj **Ljudkälla** i sidhuvudområdet och välj därefter en ikon i källistan för att växla ljudkälla.

■ Begränsningar för manuell användning

Vissa manuella funktioner är avaktiverade eller vilande när fordonet är i rörelse.
Du kan inte välja ett gråmarkerat alternativ förrän fordonet står stilla.

Klockinställning

■ Ställa in klockan

Du kan ställa in tiden manuellt och ställa in bakgrunden på klockan på ljud-/informationsskärmen.

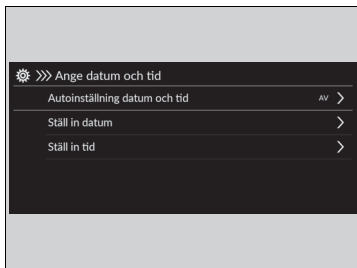

1. Tryck på -knappen.
2. Välj **Allmänna inställningar**.
3. Välj **System**.
4. Välj **Datum och tid**.
5. Välj **Ange datum och tid**.
6. Välj **Autoinställning datum och tid** och välj sedan **AV**.

För att justera datum:

7. Välj **Ställ in datum**.
8. Välj /.
9. Välj **Spara** för att ställa in datum.

För att justera tid:

7. Välj **Ställ in tid**.
8. Välj /.
9. Välj **Spara** för att ställa in tiden.

►► Ställa in klockan

Klockan uppdateras automatiskt via ljudsystemet.

Du kan också ställa in klockan genom att trycka på klockan som visas på sidhuvudområdet på ljud-/informationsskärmen, **Klocka** som visas på hemskärmen, eller **Alla appar**.

1. Tryck på klockan på skärmen.
Klockskaerms av typen urtavla visas.
2. Välj **Inställningar**.
3. Välj **Datum och tid**.
4. Välj **Ange datum och tid**.
5. Välj **Autoinställning datum och tid** och välj sedan **AV**.
6. Välj **Ställ in datum** eller **Ställ in tid**.
7. Ställa in datum, timmar och minuter genom att välja /.
8. Välj **Spara** för att ställa in tiden.



Du kan anpassa klockvisningen.

System S. 363

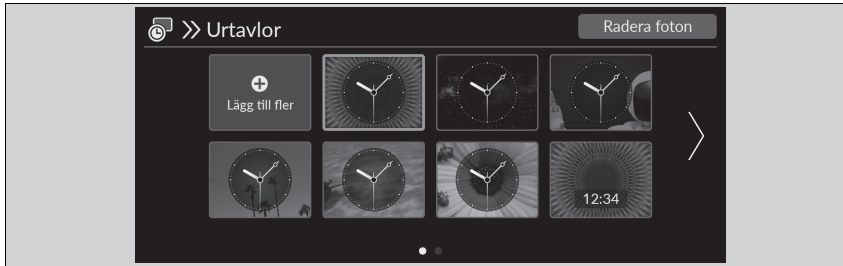
Bakgrundsinställning för klocka





■ Importera klockbakgrund

1. Anslut USB-minnet till USB-porten.
 - **USB-portar** S. 297
2. Tryck på -knappen.
3. Välj **Klocka**.
 - Om **Klocka** inte visas på hemskärmen, välj  **Alla appar**.
4. Välj **Inställningar**.
5. Välj **Urtavlor**.
6. Välj **Lägg till fler**.
 - Ikoner för bilderna som är lagrade i USB-minnet visas i listan.
7. Välj önskad bild att importera.
 - Flera bilder kan väljas samtidigt.
8. Välj **OK**.
 - De valda bilderna visas.
9. Välj **Överför**.
 - Skärmen för bakgrundsinställning för klocka visas igen.



►► Bakgrundsinställning för klocka

- När du importerar bakgrundsfiler måste bilden ligga i USB-minnets rotkatalog. Bilder kan inte importeras om de ligger i andra kataloger.
- Filnamnet måste vara mindre än 64 bytes.
- De filformat som kan importeras är BMP (bmp) och JPEG (jpg).
- Den individuella filstorleksgränsen är mindre än 10 MB.
- Om USB-minnet inte har några bilder visas ett meddelande.
- Upp till elva bilder kan importeras.
- Den maximala bildstorleken är 4 096 x 2 304 bildpunkter. Om bildstorleken är mindre än 1 280 x 720 bildpunkter visas bilden mitt på skärmen med extra svart bakgrund på kanterna.

■ Välj klockbakgrund

1. Tryck på -knappen.
2. Välj **Klocka**.
 - Om **Klocka** inte visas på hemskärmen, välj  **Alla appar**.
3. Välj **Inställningar**.
4. Välj **Urtavlor**.
5. Välj en bild som du vill använda.
 - Förhandsgranskningen visas på skärmen.
6. Välj **Spara**.
 - Klockskrmen där bakgrunden har ställts in visas.

■ Ta bort klockbakgrund

1. Tryck på -knappen.
2. Välj **Klocka**.
 - Om **Klocka** inte visas på hemskärmen, välj  **Alla appar**.
3. Välj **Inställningar**.
4. Välj **Urtavlor**.
5. Välj **Radera foton**.
6. Välj en bild som du vill ta bort.
 - Flera bilder kan väljas samtidigt.
7. Välj **OK**.
 - De valda bilderna visas.
8. Välj **Radera**.
 - Skärmen för bakgrundsinställning för klocka visas igen.

Ställa in ljudet



1. Tryck på -knappen.
2. Välj en ikon för ljudkälla.
3. Välj **Ljud**.

Välj ett objekt bland följande alternativ:

- **Bas/diskant:** Diskant, mellanregister, bas
- **Ljudzoner och balans/fader:** Bara föraren, bara fram, bara bak, hela fordonet, balans, fader
- **Bose Centerpoint:** Slår PÅ och AV Bose Centerpoint.
- **Bose Dynamic Speed Compensation:** Ställ in volymökningens storlek.

►► Ställa in ljudet

Bose Dynamic Speed Compensation justerar volymnivån efter fordonets hastighet. När du kör fortare höjs ljudvolymen. När farten minskar sänks ljudvolymen.

Du kan även justera ljudet på följande sätt.

1. Tryck på -knappen.
2. Välj **Allmänna inställningar**.
3. Välj **Ljud**.

Ljudzoner och balans/fader

Du kan ändra varifrån ljudet kommer genom att välja ett av högtalaralternativen nedan:

- **Hela fordonet:** Alla högtalare avger ljud.
- **Bara föraren:** Endast förarsätets högtalare avger ljud.
- **Bara fram:** Endast de främre högtalarna avger ljud.
- **Bara bak:** Endast de bakre högtalarna avger ljud.

För att återställa varje inställning av **Bas/diskant**, **Ljudzoner och balans/fader** och **Bose Dynamic Speed Compensation** väljer du **Standard** på varje inställningsskärm.

Skärminställning

Du kan ställa in skärmens ljusstyrka.

■ Växla visningsläge manuellt



Välj **Visningsläge**.

- Ljusstyrkereglaget visas i några sekunder.
- Välj eller för att justera ljusstyrkan.
- Välj **Skärm AV** för att stänga av skärmen. Om du vill slå på skärmen trycker du på knappen eller .

► Skärminställning

Du kan justera skärmens ljusstyrka genom att dra eller trycka på ljusstyrkereglaget.

Du kan också ändra skärmens ljusstyrka genom följande procedurer.

1. Tryck på -knappen.
2. Välj **Allmänna inställningar**.
3. Välj **Display**.
4. Välj den inställning du vill ha.

Om du vill återställa inställningarna väljer du **Standard**.





Systemuppdateringar

Ljudsystemets fasta programvara kan uppdateras med en Wi-Fi-anslutning eller med en USB-enhet.

Ljudanläggningens fasta programvara kan också uppdateras med telematikstyrenheten (TCU) genom den abonnemangsbaserade tjänsten.

■ Så här uppdaterar du

När ljudanläggningsuppdateringen är tillgänglig visas meddelandet i statusområdet. Använd följande procedur för att uppdatera systemet.

1. Tryck på -knappen.
2. Välj **Systemuppdateringar**.
 - ▶ Om **Systemuppdateringar** inte visas på hemskärmen, välj  **Alla appar**.
 - ▶ Systemet kommer att söka efter uppdateringar.
 - ▶ Om ikonen för uppdatering visas på hemskärmen, välj statusikonen.
 - ▶  **Statusfält** S. 310
3. Välj **Hämta**.
 - ▶ Ett meddelande visas på skärmen om det behövs användargodkännande för nedladdning.
4. Välj **Installera nu** eller **Inst. när fordon är Av**.
 - ▶ Ett meddelande visas på skärmen om uppdateringen är redo.

» Så här uppdaterar du

Du kan uppdatera systemet via Wi-Fi, men inte använda den infångstportal som kräver inloggning eller godkännande av användningsvillkoren för webbläsaren.

Hämtningen avbryts i följande lägen:

- Wi-Fi-anslutningen bryts.
- Du stänger av kraftsystemet när 12 V-batteriet har låg laddning.

Hämtningen återupptas nästa gång en Wi-Fi-anslutning upprättas.

För att skydda 12 V-batteriet kan **Inst. när fordon är Av** inte väljas när batteriet är svagt. Om du vill installera uppdaterade data laddar du batteriet eller väljer **Installera nu**.

■ Inställningar för systemuppdateringar

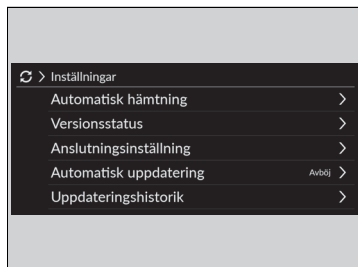

Följande inställningar kan ställas in.

- **Automatisk hämtning**
- **Versionsstatus**
- **Anslutningsinställning**
- **Automatisk uppdatering**
- **Uppdateringshistorik**

■ Inställningar för automatisk hämtning

Använd följande procedur för att ändra till inställningen för automatisk hämtning.

1. Tryck på -knappen.
2. Välj **Systemuppdateringar**.
 - Om **Systemuppdateringar** inte visas på hemskärmen, välj **Alla appar**.
3. Välj **Inställningar**.
4. Välj **Automatisk hämtning**.
5. Välj återkomstpunkten och välj sedan **Aktivera**.
 - Om du inte vill att systemet uppdateras automatiskt, välj **Avaktivera**.



■ Visa status för version och uppdatering

Använd följande procedur för att bekräfta status för version och uppdatering.

1. Tryck på -knappen.
2. Välj **Systemuppdateringar**.
 - Om **Systemuppdateringar** inte visas på hemskärmen, välj **Alla appar**.
3. Välj **Inställningar**.
4. Välj **Versionsstatus**.



■ Anslutningsinställning

Använd följande procedur för att ansluta till internet via ett Wi-Fi-nätverk.

1. Tryck på -knappen.
2. Välj **Systemuppdateringar**.
 - ▶ Om **Systemuppdateringar** inte visas på hemskärmen, välj  **Alla appar**.
3. Välj **Inställningar**.
4. Välj **Anslutningsinställning**.
5. Välj **OK**.
6. Välj en åtkomstpunkt från nätverkslistan.
 - ▶ Om du vill ansluta till en hotspot som inte upptäckts automatiskt väljer du **Alternativ** och sedan **Lägg till nätverk**.
7. Ange lösenordet.
 - ▶ Om du markerar kryssrutan **Anv. nätverket för att automatiskt hämta systemuppdateringar** kan du ställa in det nätverk som ska användas för systemuppdateringar.
8. Välj **Anslut**.



■ Inställningar för automatisk uppdatering

Använd följande procedur för att ändra till inställningen för automatisk uppdatering.

1. Tryck på -knappen.
2. Välj **Systemuppdateringar**.
 - ▶ Om **Systemuppdateringar** inte visas på hemskärmen, välj  **Alla appar**.
3. Välj **Inställningar**.
4. Välj **Automatisk uppdatering**.
5. Välj **Acceptera**.
 - ▶ Om du inte vill att systemet uppdateras automatiskt, välj **Avböj**.



■ Visa uppdateringshistoriken

Använd följande metod för att bekräfta uppdateringshistoriken.



1. Tryck på -knappen.
2. Välj **Systemuppdateringar**.
 - Om **Systemuppdateringar** inte visas på hemskärmen, välj  **Alla appar**.
3. Välj **Inställningar**.
4. Välj **Uppdateringshistorik**.

■ Så här uppdaterar du trådlöst



■ Inställning av trådlöst anslutningsläge

1. Tryck på -knappen.
2. Välj **Systemuppdateringar**.
 - Om **Systemuppdateringar** inte visas på hemskärmen, välj  **Alla appar**.
3. Välj **Inställningar**.
4. Välj **Anslutningsinställning**.
5. Välj **OK**.
6. Välj en åtkomstpunkt från nätverkslistan.
 - Om du vill ansluta till en hotspot som inte upptäcks automatiskt väljer du **Alternativ** och sedan **Lägg till nätverk**.
7. Ange lösenordet.
 - Om du markerar kryssrutan **Anv. nätverket för att automatiskt hämta systemuppdateringar** kan du ställa in det nätverk som ska användas för systemuppdateringar.
8. Välj **Anslut**.

■ Så här uppdaterar du

1. Tryck på -knappen.
2. Välj **Systemuppdateringar**.
 - ▶ Om **Systemuppdateringar** inte visas på hemskärmen, välj  **Alla appar**.
3. Välj **via trådlöst**.
4. Välj **Hämta**.
 - ▶ Ett meddelande visas på skärmen om det behövs användargodkännande för nedladdning.
5. Välj **Installera nu** eller **Inst. när fordon är Av**.
 - ▶ Ett meddelande visas på skärmen om uppdateringen är redo.

■ Så här uppdaterar du med en USB-enhet**■ Hämta uppdateringsfilerna från servern**

1. Tryck på -knappen.
2. Välj **Systemuppdateringar**.
 - ▶ Om **Systemuppdateringar** inte visas på hemskärmen, välj  **Alla appar**.
3. Välj **Andra metoder**.
4. Välj **Via USB**.
 - ▶ Ett meddelande visas på skärmen.
5. Anslut en USB-enhet till USB-porten.
 - ▶ Inventeringsdata kopieras till USB-enheten.
 - ▶  **USB-portar** S. 297
6. Ta bort USB-enheten från USB-porten.
7. Anslut USB-enheten till datorn och hämta sedan uppdateringsfilerna.
 - ▶ Följ länken för att hämta de nödvändiga programuppdateringsfilerna. Instruktioner finns på <https://usb.honda.com>.

▶▶ Så här uppdaterar du med en USB-enhet

En USB-enhet med minst 8 GB ledigt utrymme rekommenderas.

Se till att du tar bort alla tidigare inventerings- eller uppdateringsfiler från USB-enheten innan du påbörjar USB-uppdateringsprocessen.

■ Uppdatera ljudanläggningen

1. Tryck på -knappen.
2. Välj **Systemuppdateringar**.
3. Välj **Andra metoder**.
4. Välj **Via USB**.
 - Ett meddelande visas på skärmen.
5. Anslut USB-enheten med uppdateringsfilerna till USB-porten.
 - Ett meddelande visas på skärmen.
 - **USB-portar** S. 297
6. Välj **Installera nu**.
 - Ett meddelande visas på skärmen om uppdateringen har lyckats.

Lyssna på FM/AM-radio

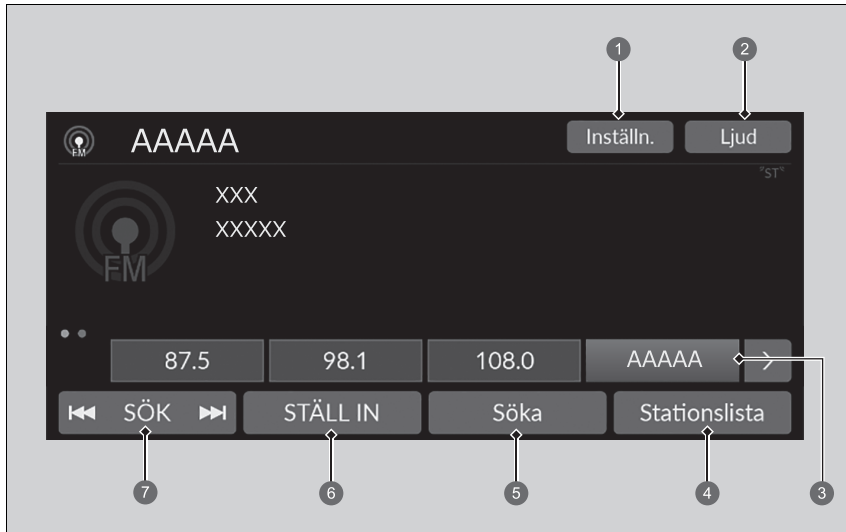

- ① Inställnings-ikon
- ② Ljud-ikon
- ③ Förvalsikoner
- ④ Stationslista-ikon
- ⑤ Skanna-ikon
- ⑥ Ställ in-ikon
- ⑦ Sök-ikon

■ Förvalsminne

Ställer in radiofrekvensen för förvalsminnet.

Så här sparar du stationer:

1. Ställ in önskad station.
2. Välj och håll kvar förvalsikonen för att spara den stationen.
 - ▶ Välj **Håll intryckt** för att välja en ny förinställd station.

■ Stationslista

Listar de starkaste stationerna på valt frekvensband.

1. Välj **Stationslista** för att visa en lista.
2. Välj station.

■ Manuell uppdatering

Uppdaterar listan över tillgängliga stationer när som helst.

1. Välj **Stationslista** för att visa en lista.
2. Välj **Uppdatera**.



■ Skanna

Ger prov på var och en av de starkaste stationerna på det valda frekvensbandet i tio sekunder.

Börja skanna genom att välja **Skanna** och stäng av den genom att välja **Stopp** eller trycka på

knappen.

■ Sök

Välj  eller  för att söka uppåt eller nedåt i valt frekvensband efter en station med stark signal.

▶▶ Förvalsminne

ST-indikatorn visas på displayen för att informera om att programmen sänds i FM-stereo.

Växla ljudläge

Rulla vänster väljarratt eller välj **Ljudkälla** på skärmen.

▶ **Fjärrkontrollsknappar** S. 298

Du kan spara 12 AM/FM-stationer i förvalsminnet.

■ Ljud

Justerar ljudinställningarna.

🔍 **Ställa in ljudet** S. 315

■ Skärmen Manuell inställning av radiofrekvens

Välj om du vill använda skärmtangentbordet för att ange radiofrekvensen direkt.

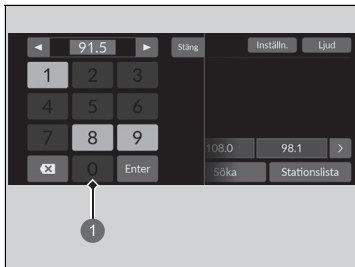

① Skärmtangentbord

1. Välj **Ställ in**.
2. Ange önskad radiofrekvens med skärmtangentbordet.
3. Välj **Enter** för att ställa in frekvensen.

☒ Skärmen Manuell inställning av radiofrekvens

Du kan ställa in FM-frekvensen mellan 87,5 och 108,0 MHz.

◀▶-ikoner:

Välj ◀ eller ▶ för att ställa in radiofrekvensen.

■ Radiodatasystem (RDS)

Tillhandahåller textdatainformation som är relaterad till din valda RDS-kompatibla FM-station.

■ Så här letar du upp en RDS-kanal från listan över stationer:

1. Välj **Stationslista** om du vill visa en lista medan du lyssnar på en FM-kanal.
2. Välj station.

■ Manuell uppdatering

Uppdaterar listan över tillgängliga stationer när som helst.

1. Välj **Stationslista** om du vill visa en lista medan du lyssnar på en FM-kanal.
2. Välj **Uppdatera**.

■ Trafikmeddelande (TA)

TA-standbyfunktionen gör att systemet kan vara på standby för trafikmeddelanden i alla lägen när funktionen är på. Den senast inställda stationen måste vara en RDS-programstation med stöd för trafikmeddelanden.

Så här aktiverar du funktionen: Välj **TA**. När ett trafikmeddelande börjar visas informationsskärmen på ljud-/informationsskärmen. Systemet återgår till det senast valda läget när trafikmeddelandet är slut.

- Välj **Stopp** om du vill återvända till det senast valda läget under trafikmeddelandet.

För att stänga av funktionen: Välj **TA** igen.

☒ Radiodatasystem (RDS)

När du väljer en RDS-kompatibel FM-station slås RDS automatiskt på och frekvensdisplayen ändras så att stationens namn visas. När signalerna från denna station blir svaga ändras dock visningen från stationsnamnet till frekvensen.

☒ Trafikmeddelande (TA)

TA-indikatorn visas på sidhuvudområdet medan TA-standbyfunktionen är på.

Om du väljer **Skanna** medan TA standby-funktionen är på söker systemet endast TP-station.

Om du väljer **TA** medan trafikmeddelande är på avbryts inte TA-standbyfunktionen.

■ Inställningar

Ändrar RDS-inställningarna.

1. Inställningar.

2. Välj ett alternativ.

- **TA-information:** Slår på och av trafikinformationen. **(PÅ/AV*1)**
- **AF:** Slår på och av för att automatiskt ändra frekvensen för samma program i olika områden. **(PÅ*1/AV)**
- **REG:** Slår på och av för att bibehålla samma stationer inom området även om signalen blir svag. **(PÅ*1/AV)**
- **NYHETER:** Slår automatiskt på och av för att ställa in nyhetsprogrammet. **(PÅ/AV*1)**

*1: Standardinställning

Spelar upp DAB (Digital Audio Broadcasting)

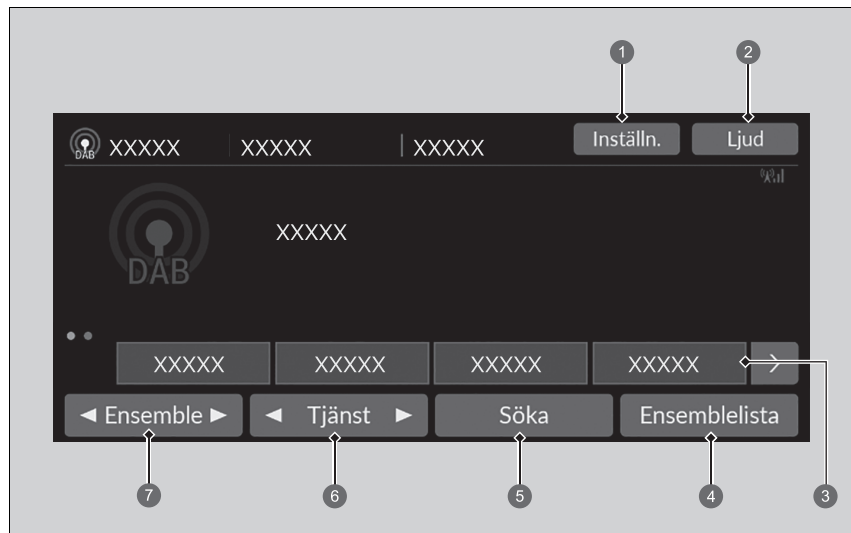

- ① Inställnings-ikon
- ② Ljud-ikon
- ③ Förvalsikoner
- ④ Ensemblelista-ikon
- ⑤ Skanna-ikon
- ⑥ Tjänst-ikoner
- ⑦ Ensemble-ikoner

■ Förvalsminne

Ställer in den förinställda frekvensen.

Spara en tjänst:

1. Ställ in den önskade tjänsten.
2. Välj och håll kvar förvalsikonen för att spara den stationen.
 - ▶ Välj **Håll intryckt** för att välja en ny förinställd station.

■ Ensemblelista

Visar ensembler som kan tas emot med den valda tjänsten.

1. Välj **Ensemblelista** för att visa en lista.
2. Välj ensemble.

■ Manuell uppdatering

Uppdaterar listan över tillgängliga ensembler när som helst.

1. Välj **Ensemblelista** för att visa en lista.
2. Välj **Uppdatera**.

■ Ensemble

Ställer in ensemblen.

1. Välj ◀ eller ▶ för att ställa in ensemble.
2. Välj och håll ◀ eller ▶ intryckt när du vill söka uppåt eller nedåt efter en ensemble i den valda tjänsten tills en ensemble som kan tas emot hittas.

■ Tjänst

Ställer in tjänstekomponenten.

Ställ in den genom att välja ◀ eller ▶.

☒ Förvalsminne

Växla ljudläge

Rulla vänster väljarratt eller välj **Ljudkälla** på skärmen.

☒ **Fjärrkontrollsknappar** s. 298

Du kan spara 12 DAB-stationer i förvalsminnet.

■ Skanna

Ger exempel på de ensembler eller tjänster som kan tas emot med den valda tjänsten i 10 sekunder.

Börja skanna genom att välja **Skanna** och stäng av den genom att välja **Stopp** eller trycka på

-knappen.

■ Ljud

Justerar ljudinställningarna.

▶ **Ställa in ljudet** S. 315

■ Inställningar

Ändrar DAB-inställningarna.

1. **Inställningar.**
2. Välj det alternativ du vill ändra.

Spela upp media med en iPod

Anslut iPod-enheten med USB-anslutningen till USB-porten och välj sedan USB-läge.

► **USB-portar** S. 297

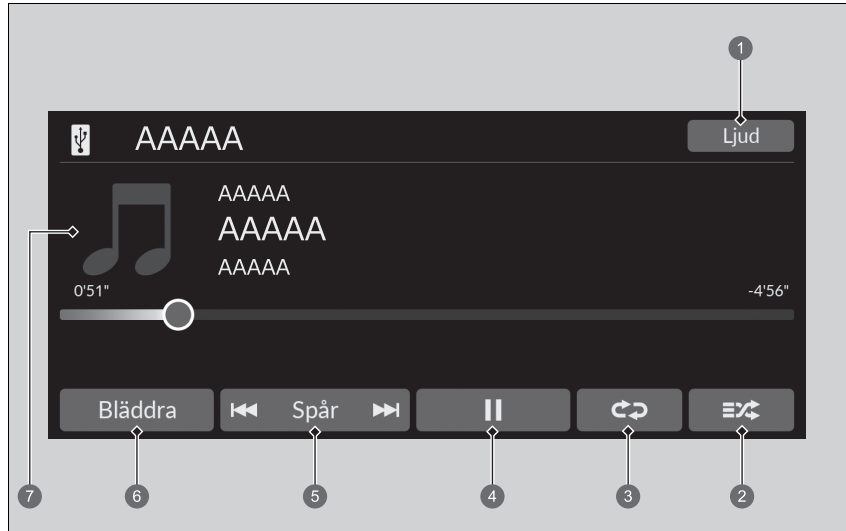

- 1 Ljud-ikon
- 2 Blanda-ikon
- 3 Upprepa-ikon
- 4 Spela/Paus-ikon

- 5 Spår-ikoner
- 6 Bläddra-ikon
- 7 Skivomslag

► Spela upp media med en iPod

Tillgängliga användningsfunktioner varierar beroende på modell eller version. Det kan hända att vissa funktioner på fordonets ljudanläggning inte är tillgängliga.

Om det har uppstått ett problem kan det hända att ett felmeddelande visas på ljud-/informationskärmen.

► **iPod/USB-minne** S. 398

Om du kör musikappen på din iPhone/iPod när telefonen är ansluten till ljudanläggningen kan det hända att du inte längre kan använda samma app på ljud-/informationskärmen.

Återanslut enheten om det behövs.

Om en smarttelefon är ansluten via Apple CarPlay eller Android Auto kommer iPod/USB-källan att vara otillgänglig och ljudfiler på telefonen kan endast spelas upp i Apple CarPlay eller Android Auto.

■ Välja en låt från musiksöklistan

Du kan välja att visa skärmen med musiksöklistan.

1. Välj **Bläddra**.
2. Välj en sökkategori.
3. Fortsätt att göra val tills du hittar den låt du vill lyssna på.

■ Så här väljer du spelläge

Du kan välja lägena blanda eller upprepa när du spelar upp en låt.

■ Blanda/upprepa

Välj blanda- eller upprepa-ikonen upprepade gånger tills du hittar ett uppspelningsläge som du föredrar.

Blanda

 (blanda av): Blandningsläget är inaktiverat.

 (blanda alla låtar): Spelar upp alla låtar i en vald lista i slumpmässig ordning.

Upprepa

 (upprepa av): Upprepningsläget är inaktiverat.

 (upprepa låt): Upprepar aktuell låt.

 (upprepa alla): Upprepar alla låtar.

■ Pausa eller fortsätt spela en låt

Välj ikonen för spela/paus.

■ Så här byter du låt

Du kan välja  eller  för att byta låt. Välj och håll kvar för gå igenom en låt snabbt.

■ Ljud

Du kan justera ljudinställningarna.

➤ **Ställa in ljudet** S. 315

Spela upp från ett USB-minne

Ljudanläggningen läser och spelar upp ljud- och videofiler på ett USB-minne.

Anslut ett USB-minne till USB-porten och välj USB-läge.

► **USB-portar** S. 297

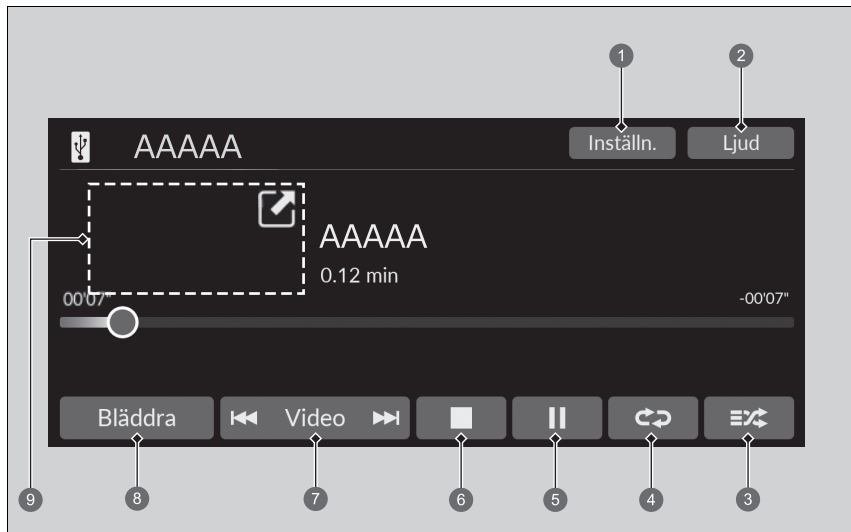

- 1 **Inställnings-ikon** (spela upp en video)
- 2 **Ljud-ikon**
- 3 **Slumpvis-ikon**
- 4 **Upprepa-ikon**
- 5 **Spela/Paus-ikon**
- 6 **Stopp-ikon** (spela upp en video)
- 7 **Spår-/video-ikoner**
- 8 **Bläddra-ikon**
- 9 **Skivomslag** (spela upp musik)/
Minispielare (spela upp en video)

►► Spela upp från ett USB-minne

Du kan använda följande format för att spela upp ljud- eller videofiler på ett USB-minne.

När du spelar upp en ljudfil: MP3, WMA, AAC*, FLAC, PCM/WAVE

När du spelar en videofil: MP4, AVI, MKV, ASF/WMV

*1: Det går bara att spela upp ljudfiler i AAC-format som sparats med iTunes i den här ljudanläggningen.

■ Välja en fil från musiksöklistan

Du kan välja att visa skärmen med musiksöklistan.

1. Välj **Bläddra**.
2. Välj **Nuvarande spellista, Musik** eller **Video**.
3. Fortsätt att göra val tills du hittar önskad fil eller video.

▶▶ Spela upp från ett USB-minne

Använd rekommenderad typ av USB-minne.

- ▶ **Allmän information om ljudanläggningen**
S. 399

DRM-skyddade (digitalt upphovsrättskydd) WMA- och AAC-filer kan inte spelas upp.

Ljudanläggningen visar meddelandet **Filen går inte att spela upp** och går vidare till nästa fil.

Om det har uppstått ett problem kan det hända att ett felmeddelande visas på ljud-/informationsskärmen.

- ▶ **iPod/USB-minne** S. 398

■ Så här väljer du spelläge

Du kan välja lägena upprepa eller slumpvis när du spelar upp en fil.

■ Slumpvis/Upprepa

Välj slumpvis- eller upprepa-ikonen upprepade gånger tills du hittar ett uppspelningsläge som du föredrar.

Slumpvis

 (slumpvis uppspelning av): Slumpvist läge är inaktiverat.

 (slumpvis uppspelning alla filer): Spelar upp alla filer slumpvis.

 (slumpvis uppspelning i mappen): Spelar upp alla filer i aktuell mapp slumpvis.

Upprepa

 (upprepa av): Upprepningsläget är inaktiverat.

 (upprepa fil): Upprepar aktuell fil.

 (upprepa mapp): Upprepar alla filer i aktuell mapp.

■ När du spelar en videofil

 (stopp): Välj att stoppa en fil.



 : Välj  för att förminska en videoskärm. Välj  för att expandera en videoskärm.

■ Så här pausar eller fortsätter du uppspelningen av filer

Välj ikonen för spela/paus.

■ Så här byter du en fil

Spår-/video-ikoner

Du kan välja  eller  för att byta filer. Välj och håll kvar för gå igenom en fil snabbt.

Ljud

Du kan justera ljudinställningarna.

🔊 **Ställa in ljudet** S. 315

Inställningar

Ändrar USB-inställningarna när en videofil spelas upp.

1. Inställningar.

2. Välj ett alternativ.

- **Bildinställningar:** Ändrar ljusstyrkan på ljud-/informationsskärmen. Om du vill återställa inställningarna väljer du **Standard**. (**Ljusstyrka/Kontrast/Svartnivå/Färg/Nyans**).
- **Skärmformat:** Väljer ett visningsläge med ett annat skärmformat. (**Original/Normal*1/Hel/Zooma**)
- **Placera klockskärmen överst:** Ändrar klockdisplayens layout. (**Övre högra*1/Övre vänstra/Nedre högra/Nedre vänstra/AV**)

*1: Standardinställning

Spela upp *Bluetooth*®-ljud

I ljudanläggningen kan du lyssna på musik från *Bluetooth*-kompatibla mobiltelefoner. Denna funktion är tillgänglig när telefonen är hopparad med och ansluten till fordonets HFT-system (handsfreetelefon).

► **Inställning av telefon** S. 387

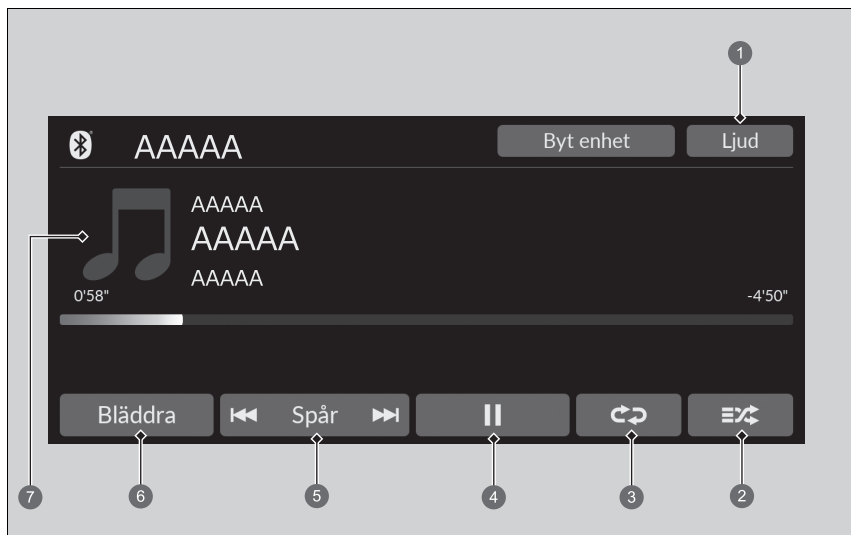

- 1 Ljud-ikon
- 2 Blanda-ikon
- 3 Upprepa-ikon
- 4 Spela/Paus-ikon

- 5 Spår-ikoner
- 6 Bläddra-ikon
- 7 Skivomslag

►► Spela upp *Bluetooth*®-ljud

Inte alla *Bluetooth*-mobiltelefoner med stöd för direktuppspelat ljud är kompatibla med det här systemet. Kontrollera om din telefon är kompatibel genom att fråga en återförsäljare.

Det kan vara olagligt att utföra vissa dataenhetsfunktioner under färd.

Endast en telefon åt gången kan användas med HFT. När det finns fler än en hopparad telefon i fordonet ansluter systemet automatisk till den prioriterade telefonen. Du kan tilldela en telefon prioritet i *Bluetooth*®-enhetslistan.

► **Inställning av telefon** S. 387

Om fler än en telefon är hopparade med HFT-systemet, kan det uppstå en fördröjning innan systemet startar uppspelningen.

I vissa fall kan namnet på artisten, albumet eller spåret visas felaktigt.

Vissa funktioner kanske inte är tillgängliga på vissa enheter.

Om en telefon för tillfället är ansluten via Apple CarPlay eller Android Auto, blir *Bluetooth*®-ljud från den telefonen inte tillgängligt. Om någon annan telefon är ansluten till systemet kan den däremot användas för *Bluetooth*®-ljud genom att du väljer ljudläge.

► **Inställning av telefon** S. 387

■ Gör så här för att spela upp *Bluetooth*®-ljudfiler

1. Kontrollera att mobilen är hopparad med och ansluten till systemet.
 **Inställning av telefon** S. 387
2. Välj *Bluetooth*®-ljudläge.

Om telefonen inte upptäcks kan det hända att en annan HFT-kompatibel telefon, som inte är kompatibel med *Bluetooth*®-ljud, redan är ansluten.

■ Så här väljer du spelläge

Välj blanda- eller upprepa-ikonen upprepade gånger tills du hittar ett uppspelningsläge som du föredrar.

Blanda

 (blanda av): Blandningsläget är inaktiverat.

 (blanda alla låtar): Spelar upp alla låtar i en vald lista i slumpmässig ordning.

Upprepa

 (upprepa av): Upprepningsläget är inaktiverat.

 (upprepa låt): Upprepar aktuell låt.

 (upprepa grupp): Upprepar den aktuella gruppen.

 (upprepa alla): Upprepar alla låtar.

■ Spela upp eller pausa en fil

Välj ikonen för spela/paus.

▶ Gör så här för att spela upp *Bluetooth*®-ljudfiler

För att spela upp ljudfilerna kan det vara nödvändigt att starta uppspelningen på din mobiltelefon. Följ i så fall telefontillverkarens anvisningar.

Om du växlar över till ett annat läge pausas musikuppspelningen på mobilen.

Du kan byta den anslutna telefonen genom att välja **Byt enhet**.

 **Inställning av telefon** S. 387

■ Söka efter musik

1. Välj **Bläddra**.
2. Välj en sökkategori.
3. Välj en post.
 - ▶ Ditt val börjar spelas.

■ Ljud

Du kan justera ljudinställningarna.

- ▣ **Ställa in ljudet** S. 315

▣ Söka efter musik

Beroende på *Bluetooth*®-enheten du ansluter kan vissa eller alla listor inte visas.

Wi-Fi-anslutning

Det här fordonet är utrustat med Wi-Fi-anslutning. Du kan ansluta till en extern Wi-Fi-hotspot eller kommunikationsenhet. Dessutom kan fordonet användas av andra kommunikationsenheter, som en Wi-Fi hotspot, via telematikstyrenheten (TCU).

- Ansluta fordonet till en Wi-Fi-hotspot
- Använda Wi-Fi i fordonet

Ansluta fordonet till en Wi-Fi-hotspot

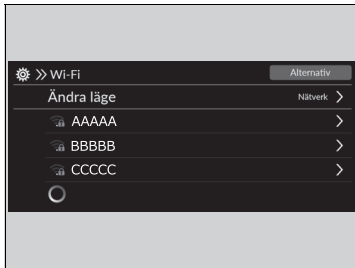

1. Tryck på -knappen.
2. Välj **Allmänna inställningar**.
3. Välj **Anslutningar**.
4. Välj **Wi-Fi**.
5. Välj **OK**.
6. Välj en åtkomstpunkt från nätverkslistan.
 - Om du vill ansluta till en hotspot som inte upptäcks automatiskt väljer du **Alternativ** och sedan **Lägg till nätverk**.
7. Ange lösenordet.
 - Om du markerar kryssrutan **Anv. nätverket för att automatiskt hämta systemuppdateringar** kan du ställa in det nätverk som ska användas för systemuppdateringar.
 - **Systemuppdateringar** S. 317
8. Välj **Anslut**.

■ Stänger av Wi-Fi-anslutningen

1. Välj **Ändra läge**.
2. Välj **AV**.

► Wi-Fi-anslutning

Wi-Fi och Wi-Fi Direct är registrerade varumärken som tillhör Wi-Fi Alliance®.



► Ansluta fordonet till en Wi-Fi-hotspot

Du kan inte gå igenom inställningsproceduren medan fordonet är i rörelse. Parkera på en säker plats för att ställa ljudanläggningen i Wi-Fi-läge.

Vissa mobiloperatörer tar ut avgifter för att koppla och för dataanvändning med smartphone. Kontrollera din telefons abonnemang för mobildata.

Kontrollera telefonens handbok för att ta reda på om telefonen har en Wi-Fi-anslutningsfunktion.

Du kan bekräfta om Wi-Fi-anslutning är på- eller avslagen med -ikonen i systemstatusområdet. Överföringshastighet och annat kommer inte att visas på den här skärmen.

► **Statusfält** S. 310

Om det finns en Wi-Fi-anslutning till telefonen ska du kontrollera att telefonens Wi-Fi-inställning är i läget för åtkomstpunkt (tjudring).

■ Ställa in ljudanläggningen som en Wi-Fi-hotspot

Du kan ställa in nätverket som en Wi-Fi-hotspot på den här ljudanläggningen. Använd följande steg för att konfigurera.

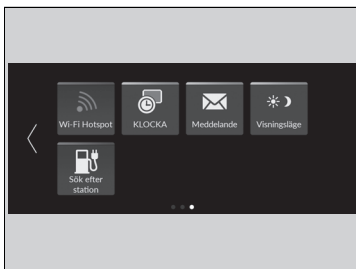

1. Tryck på -knappen.
2. Välj **Wi-Fi Hotspot**.
 - Om **Wi-Fi Hotspot** inte visas på hemskärmen, välj **Alla appar**.
3. Slå på hotspot.
4. Välj **Inställningar**.
 - **Nätverks-SSID** och **Lösenord** visas och du kan ändra inställningarna.

Följande inställningar är tillgängliga för installationen.

- **Nätverk-SSID:** Ange det här nätverksnamnet.
- **Lösenord:** Ställ in lösenord för begäran om lösenord vid anslutning av Wi-Fi-enhet till det här nätverket.
 - Lösenord kan skapas med alfanumeriska tecken och vissa specialtecken.

►► Ställa in ljudanläggningen som en Wi-Fi-hotspot

Specialtecken som kan användas i lösenord.

)	;]	*
#	+	=	\$
,	-	{	&
.	@	'	/
[}	(

Apple CarPlay

Om du ansluter en Apple CarPlay-kompatibel iPhone till systemet via USB-porten eller trådlöst kan du använda ljud-/informationsskärmen i stället för displayen på din iPhone när du vill ringa telefonsamtal, lyssna på musik, visa kartor (navigering) och visa meddelanden.

► **USB-portar** S. 297

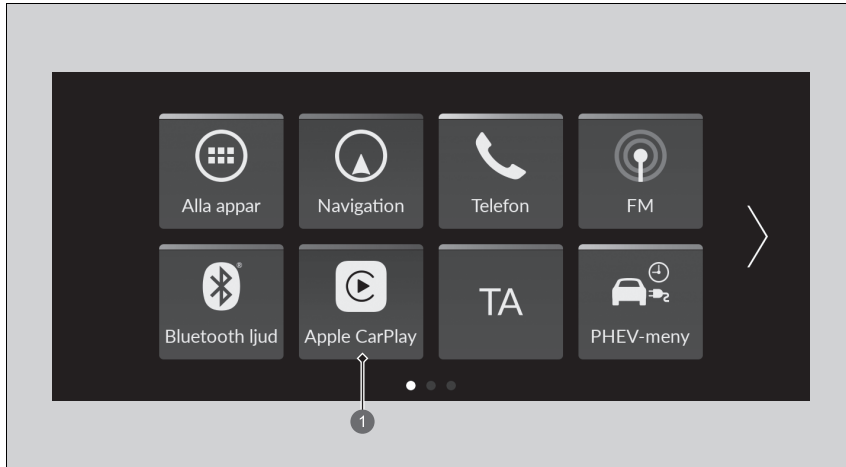

1 **Apple CarPlay**

► Apple CarPlay

Bilderna som visas här (design, specifikationer osv.) kan skilja sig från vad som visas på din skärm.

Endast iPhone 5 eller nyare versioner med iOS 8.4 eller senare är kompatibla med Apple CarPlay.

Vi rekommenderar att du använder det senaste operativsystemet.

Parkera på en säker plats innan du ansluter din iPhone till Apple CarPlay och när du startar kompatibla appar.

När du är uppkopplad mot Apple CarPlay kan samtal endast föras via Apple CarPlay. Om du vill ringa ett samtal med handsfree-telefonsystemet (HFT) ska du stänga av Apple CarPlay.

► **Ställa in Apple CarPlay** S. 345

När din iPhone är ansluten till Apple CarPlay går det inte att använda *Bluetooth*®-ljud eller handsfree-telefonsystemet (HFT). Andra telefoner som hopkopplats tidigare kan däremot spela upp ljud direkt via *Bluetooth*® medan Apple CarPlay är anslutet.



► **Inställning av telefon** S. 387

Apple CarPlay och Android Auto kan inte köras samtidigt.

För information om länder och regioner där Apple CarPlay är tillgängligt, liksom information om funktion, se Apples webbsida.

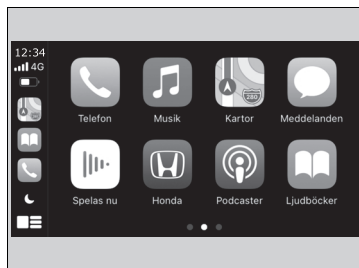
■ Apple CarPlay-meny



- **Telefon**
Visa kontaktlista, ringa samtal eller lyssna på röstbrevlådan.
- **Musik**
Spela musik som lagrats på din iPhone.
- **Kartor**
Visa Apple-kartor och använd navigeringsfunktionen precis som på din iPhone.
- **Meddelanden**
Läs och svara på textmeddelanden eller få meddelanden upplästa.
- **Honda**
Tryck på Honda-ikonen för att gå tillbaka till hemskärmen.
- 
Gå tillbaka till instrumentpanelsskärmen i Apple CarPlay.
- 
Gå tillbaka till menyskärmen i Apple CarPlay.

» Apple CarPlay

Driftskrav och begränsningar för Apple CarPlay

Apple CarPlay kräver en kompatibel iPhone med aktiv mobiltelefonanslutning och dataabonnemang. Din operatörs priser gäller.

Ändringar i operativsystem, maskinvara, programvara och annan teknik som är nödvändig för att Apple CarPlay ska fungera, samt i nya eller reviderade myndighetsbestämmelser, kan leda till att funktioner och tjänster för Apple CarPlay begränsas eller upphör. Honda tar inget ansvar och lämnar ingen garanti för Apple CarPlays prestanda eller funktion i framtiden.

Det går att använda appar från tredje part om de är kompatibla med Apple CarPlay. På Apples webbsida finns information om kompatibla appar.

■ Ställa in Apple CarPlay

När du har anslutit din iPhone till systemet via USB-porten eller trådlöst ska du konfigurera Apple CarPlay med följande procedur. När Apple CarPlay används överförs viss information som rör användaren och fordonet (exempelvis fordonets plats, hastighet och status) till din iPhone för att förbättra upplevelsen av Apple CarPlay. Du måste lämna ditt medgivande till att sådan information utväxlas på ljud-/informationsskärmen.

■ Ansluta Apple CarPlay med hjälp av USB-kabeln till USB-porten

1. Anslut iPhone till USB-porten med hjälp av USB-kabeln.
 - ▶ **USB-portar** S. 297
 - ▶ Bekräftelseskärmen visas.
2. Välj **Ja**.
 - ▶ Om du inte vill ansluta Apple CarPlay, välj **Nej**.

Du kan ändra inställningarna för ditt medgivande i inställningsmenyn för **Anslutbarhet för smarttelefon**.

▣ Ställa in Apple CarPlay

Du kan också använda metoden nedan för att ställa in Apple CarPlay:
 Välj Allmänna inställningar →
 Anslutbarhet för smarttelefon → Apple CarPlay →
 Välj enhet



Användning av information om användare och fordon
 Användning och hantering av information om användare och fordon som överförs till/från din iPhone av Apple CarPlay regleras av villkoren för Apple iOS och Apples sekretesspolicy.

■ Anslut Apple CarPlay trådlöst

■ Anslut Apple CarPlay trådlöst på hemskärmen

1. Tryck på -knappen.
2. Välj **Anslutbarhet för smarttelefon**.
3. Välj **+ Anslut ny enhet**.
4. Para ihop och anslut din iPhone till fordonets handsfree-telefonsystem (HFT).
 **Inställning av telefon** S. 387
5. Välj **Ja**.
 - Om din iPhone ber om tillåtelse att godkänna en Apple CarPlay-anslutning accepterar du att ansluta.

■ Anslut Apple CarPlay trådlöst i Apple CarPlay-enhetslistan

1. Tryck på -knappen.
2. Välj **Allmänna inställningar**.
3. Välj **Anslutbarhet för smarttelefon**.
4. Välj **Apple CarPlay**.
5. Välj **+ Anslut ny enhet**.
6. Para ihop och anslut din iPhone till fordonets handsfree-telefonsystem (HFT).
 **Inställning av telefon** S. 387
7. Välj **Ja**.
 - Om din iPhone ber om tillåtelse att godkänna en Apple CarPlay-anslutning accepterar du att ansluta.

▣ Anslut Apple CarPlay trådlöst

Det går inte att använda trådlöst Apple CarPlay och hotspot samtidigt. Om du vill använda Apple CarPlay och hotspot samtidigt ansluter du till Apple CarPlay med en USB-kabel.

■ Anslut Apple CarPlay trådlöst i *Bluetooth*®-enhetslistan

1. Tryck på -knappen.
2. Välj **Allmänna inställningar**.
3. Välj **Anslutningar**.
4. Välj **Bluetooth**.
5. Välj **+ Anslut ny enhet**.
6. Para ihop och anslut din iPhone till fordonets handsfree-telefonsystem (HFT).
 - **Inställning av telefon** S. 387
7. Kryssa i rutan för **Apple CarPlay**.
 - ▶ Om du väljer **Apple CarPlay** går det inte att välja **Ljud** och **Telefon**.
8. Välj **Anslut**.
9. Välj **Ja**.
 - ▶ Om din iPhone ber om tillåtelse att godkänna en Apple CarPlay-anslutning accepterar du att ansluta.

■ Anslut Apple CarPlay trådlöst med ratten

1. Håll -knappen (tala) på ratten intryckt.
2. Para ihop och anslut din iPhone till fordonets handsfree-telefonsystem (HFT).
 - **Inställning av telefon** S. 387
3. Kryssa i rutan för **Apple CarPlay**.
 - ▶ Om du väljer **Apple CarPlay** går det inte att välja **Ljud** och **Telefon**.
4. Välj **Anslut**.
5. Välj **Ja**.
 - ▶ Om din iPhone ber om tillåtelse att godkänna en Apple CarPlay-anslutning accepterar du att ansluta.

■ **Anslut Apple CarPlay trådlöst vid start (när ingen telefon är hopparad med systemet)**

1. Ställ effektläget på ACCESSORY eller ON.
2. Välj **Start**.
 - Om det inte finns någon registrerad enhet, så visas *Bluetooth*[®]-hoppnings-skärmen.
 - Om du markerar rutan med **Visa inte detta igen** visas inte denna skärm.
3. Para ihop och anslut din iPhone till fordonets handsfree-telefonsystem (HFT).
 - ☒ **Inställning av telefon** S. 387
4. Kryssa i rutan för **Apple CarPlay**.
 - Om du väljer **Apple CarPlay** går det inte att välja **Ljud** och **Telefon**.
5. Välj **Anslut**.
6. Välj **Ja**.
 - Om din iPhone ber om tillåtelse att godkänna en Apple CarPlay-anslutning accepterar du att ansluta.

■ Använda Apple CarPlay med Siri

Tryck och håll kvar -knappen (tala) för att aktivera Siri.



1 -knapp (tala)

Tryck och håll kvar för att aktivera Siri.

Tryck igen för att avaktivera Siri.

Tryck och släpp för att aktivera normal röstigenkänning.

▣ Använda Apple CarPlay med Siri

Nedan ges exempel på frågor och kommandon för Siri:

- Vilka filmer spelas idag?
- Ring pappa på jobbet.
- Vilken låt är detta?
- Hur är vädret i morgon?
- Läs mitt senaste mail.

För mer information, besök www.apple.com/ios/siri.

Android Auto™

När du ansluter en Android-telefon till ljudanläggningen via USB-porten initieras Android Auto automatiskt. När du är ansluten via Android Auto kan du använda ljud-/informationskärmen för att öppna Telefon, Google Maps (navigering) samt Google Now-funktioner. När du börjar använda Android Auto visas en handledning på skärmen.

Vi rekommenderar att du går igenom denna handledning när fordonet står parkerat på ett säkert sätt innan du använder Android Auto.

📖 **USB-portar** S. 297

📖 **Automatisk hoppning** S. 352

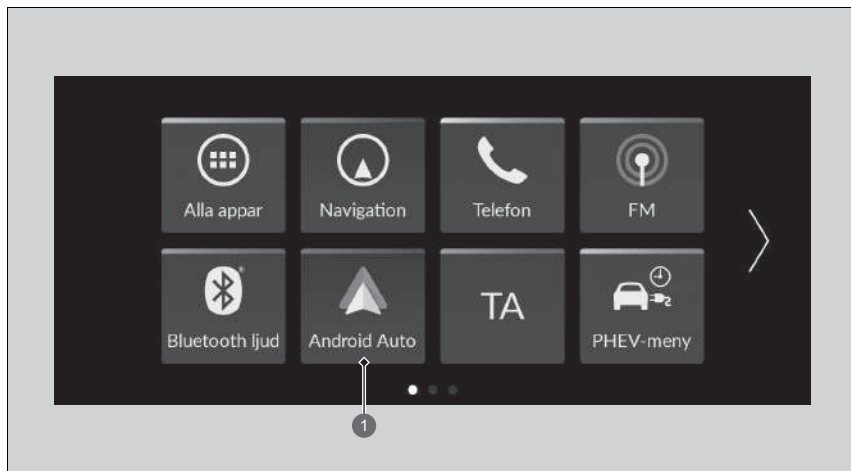

1 Android Auto

Android Auto™

Bilderna som visas här (design, specifikationer osv.) kan skilja sig från vad som visas på din skärm.

Vi rekommenderar att du uppdaterar Android OS till den senaste versionen när du använder Android Auto. *Bluetooth* A2DP kan inte användas när telefonen är ansluten till Android Auto.

För att använda Android Auto på en smarttelefon med Android 9.0 (Pie) eller tidigare måste du ladda ner Android Auto-appen från Google Play till din smarttelefon.

Parkera på en säker plats innan du ansluter din Android-telefon till Android Auto och när du startar kompatibla appar.

Om du vill använda Android Auto ansluter du USB-kabeln till USB-porten.

📖 **USB-portar** S. 297

När din Android-telefon är ansluten till Android Auto går det inte att använda *Bluetooth*®-ljud. Andra telefoner som hopkopplats tidigare kan däremot spela upp ljud direkt via *Bluetooth*® medan Android Auto är anslutet.

📖 **Inställning av telefon** S. 387

Apple CarPlay och Android Auto kan inte köras samtidigt.

Android Auto är ett varumärke som tillhör Google LLC.

Android Auto-meny

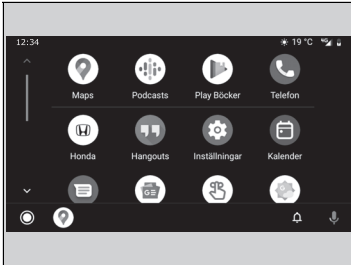



- **Maps**

Visa Google Maps och använd navigeringsfunktionen precis som på din Android-telefon. När fordonet är i rörelse går det inte att göra tangentbordsinmatningar. Stanna fordonet på en säker plats när du ska göra en sökning eller skriva in något annat.

- **Telefon**

Ring och ta emot telefonsamtal samt lyssna av röstmeddelanden.

- **Avsluta**

-  Styr Android Auto med rösten.
-  Du kan se Android-aviseringar.
-  (Startskärm för Android Auto)
Visa användbar information som organiseras av Android Auto som smidiga kort som visas precis när de behövs.

Android Auto™

För information om länder och regioner där Android Auto är tillgängligt, liksom information om funktion, se webbsidan för Android Auto.

Skärmar kan variera beroende på versionen av Android Auto-appen som du använder.

Driftskrav och begränsningar för Android Auto

Android Auto kräver en kompatibel Android-telefon med aktiv mobiltelefonanslutning och dataabonnemang. Din operatörs priser gäller.

Ändringar i operativsystem, maskinvara, programvara och annan teknik som är nödvändig för att Android Auto ska fungera, samt i nya eller reviderade myndighetsbestämmelser, kan leda till att funktioner och tjänster för Android Auto begränsas eller upphör. Honda tar inget ansvar och lämnar ingen garanti för Android Autos prestanda eller funktion i framtiden.

Det går att använda appar från tredje part om de är kompatibla med Android Auto. På webbsidan för Android Auto finns information om kompatibla appar.

■ Automatisk hoppning

Android Auto initieras automatiskt när du ansluter en Android-telefon till enheten via USB-porten.

■ Aktivera Android Auto

För att aktivera Android Auto efter att ha anslutit en Android-telefon till systemet, välj **Ja** på skärmen.

Du kan ändra inställningarna för ditt medgivande i inställningsmenyn för **Anslutbarhet för smarttelefon**.

► Aktivera Android Auto

Öppna endast Android Auto när du parkerat på ett säkert sätt. När Android Auto först upptäcker telefonen måste du ställa in telefonen så att automatisk hoppning är möjlig. Se instruktionsboken till telefonen.

Du kan använda metoden nedan för att ändra inställningar för Android Auto när du slutfört den första installationen:
Välj Allmänna inställningar →
Anslutbarhet för smarttelefon → Android Auto → Välj enhet

Användning av information om användare och fordon
Användning och hantering av information om användare och fordon som överförs till/från din telefon av Android Auto regleras av Googles sekretesspolicy.

■ Använda Android Auto med röststyrning

Tryck och håll kvar -knappen (tala) för att styra Android Auto med rösten.



1 -knapp (tala)

Tryck och håll kvar knappen för att styra Android Auto med rösten.
Tryck och släpp för att aktivera normal röstigenkänning.

☒ Använda Android Auto med röststyrning

Nedan visas exempel på kommandon som du kan ge med röstigenkänning:

- Svara på sms.
- Ring min fru.
- Navigera till Honda.
- Spela upp min musik.
- Skicka ett meddelande till min fru.
- Ring blomsteraffären.

Mer information finns på webbsidan för Android Auto.

Du kan även aktivera röstigenkänningsfunktionen genom att trycka på ikonen  i det nedre vänstra hörnet på skärmen.

PHEV-meny

Flera inställningar för PHEV-läge på skärmen för **PHEV-meny**. Välj **PHEV-meny** på hemskärmen.

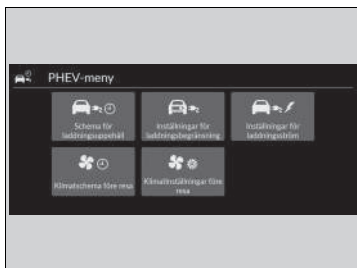

Följande objekt kan ställas in.

- Schema för laddningsuppehåll
- Inställningar för laddningsbegränsning
- Inställningar för laddningsström
- Klimatschema före resa
- Klimatinställningar före resa

■ Inställning av schema för laddningsuppehåll

Schema för laddningsuppehåll kan ställas in.

Välj önskade inställningar.

➤ **Använda en timer** S. 662

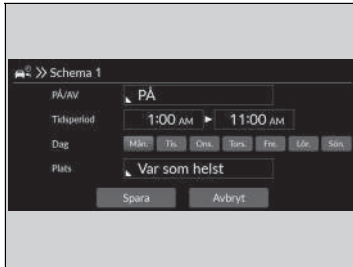

■ Inställningar för laddningsbegränsning

Laddningsbegränsning kan ställas in.

Välj önskade inställningar.

➤ **Maximal laddningsinställning** S. 664

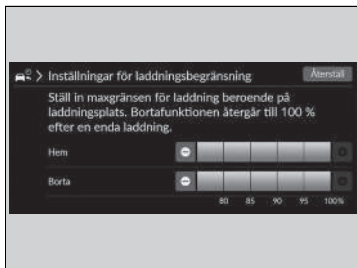

■ Inställningar för laddningsström

Laddningsström kan ställas in.

Välj önskade inställningar.

➤ **Inställningar för laddningsström** S. 665

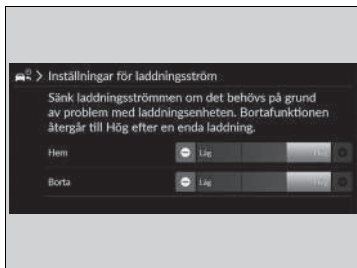

■ Inställning för klimatschema före resa

Med klimatschemat före resa kan klimatanläggningen aktiveras före den valda avfärdstiden för att temperaturen i fordonet ska komma närmare den inställda temperaturen.

Du kan ställa in upp till sju olika scheman.

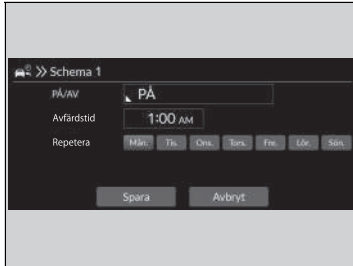

1. Välj **PÅ/AV** och välj sedan inställningar för alla objekt i ordning, med början uppfifrån.
2. Välj **Spara**.

▣ Inställning för klimatschema före resa

Klimat före resa fungerar bara i upp till 30 minuter. Ett nytt schema kan inte anges om det finns ett annat giltigt schema inom dessa 30 minuter.

Systemet fungerar inte när laddningsporten inte är ansluten.

■ Klimatinställningar före resa

Klimatinställningar före resa kan ställas in.

Välj önskade inställningar.

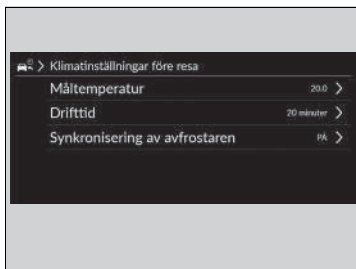

Följande objekt kan ställas in.

- **Måltemperatur:** Väljer temperaturjusteringar. (Lo ~ 15,5 ~ 22,0*1 ~ 28,5 ~ Hi)
- **Drifttid:** Väljer drifttid. (10 minuter/20 minuter/30 minuter*1)
- **Synkronisering av avfrostaren:** På/Av-inställningar för att köra avfrostaren automatiskt. (PÅ*1/AV)

*1 : Standardinställning

Kraftflöde

På kraftflödesskärmen visas fordonets kraftflöde och räckvidd för återstående kraft och bränsle.

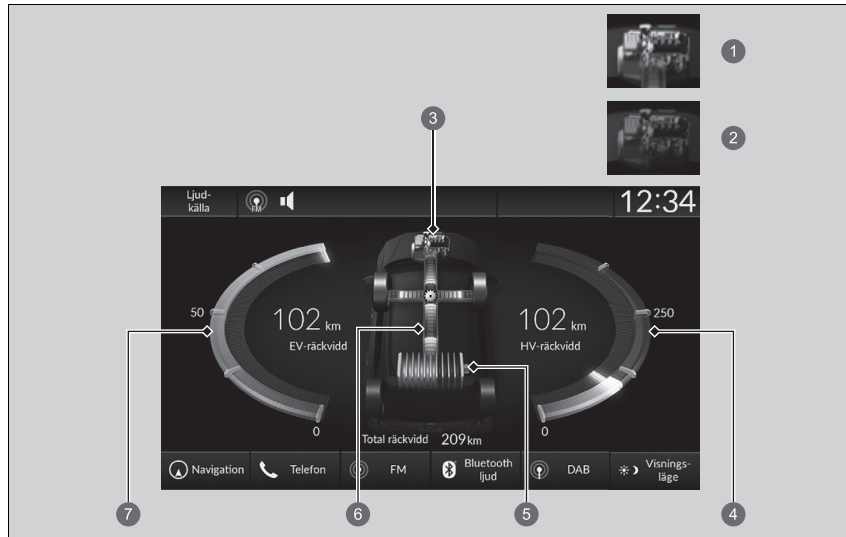

- 1 Bensinmotor PÅ
- 2 Bensinmotor AV
- 3 Bensinmotor
- 4 Hybridräckvidd
- 5 Mätare för högspänningsbatteriets nivå
- 6 Kraftflöde
- 7 Elektrisk räckvidd



►► Kraftflöde

Kraftflödesövervakningen visas även på displayen med förarinformation.

► **Övervakning av kraftflöden** S. 168

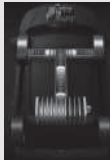

Visar kraftflödet och anger vad som driver fordonet och/eller laddar batteriet.

► Indikatorn för kraftöverföring visas i blått och i grönt för batteriladdningen.

Display	Färg på indikatorer	Fordonets skick
	Blå	Kraften kommer från högspänningsbatteriet och den bensinmotordrivna generatoren.
	Blå	Kraften kommer från högspänningsbatteriet.
	Blå	Kraften kommer från den bensinmotordrivna generatoren.

► Kraftflöde

När bensinmotorn tillhandahåller framdrivning direkt till hjulen visas ikonen  i kraftflödesövervakningen på skärmen.

Display	Färg på indikatorer	Fordonets skick
	Blå och grön	Kraften kommer direkt från bensinmotorn och högspänningsbatteriet laddas av den bensinmotordrivna generatoren.
	Grön	Högspänningsbatteriet laddas genom regenerativ bromsning.
	Grön	Högspänningsbatteriet laddas av den bensinmotordrivna generatoren.

Anpassade funktioner

Använd ljud-/informationsskärmen för att anpassa vissa funktioner.

■ Så här anpassar du de allmänna inställningarna

Med effektläget i ON, välj **Allmänna inställningar** och välj sedan ett inställningsalternativ.

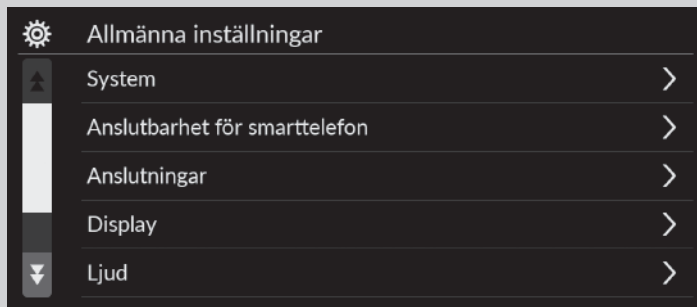

- **System**  S. 363
- **Anslutbarhet för smarttelefon**  S. 365
- **Anslutningar**  S. 366
- **Display**  S. 367
- **Ljud**  S. 367
- **Kamera**  S. 368
- **Röststyrning**  S. 369

►► Anpassade funktioner

När du anpassar inställningarna ska du se till att fordonet står helt stilla och växla till [P].

■ System

Anpassade funktioner		Beskrivning	Valbara inställningar
Datum och tid	Autoinställning datum och tid	Välj PÅ om du vill att GPS-enheten automatiskt justerar klockan. Välj Av för att avbryta denna funktion.	PÅ^{*1}/AV
	Ange datum och tid		
	Ställ in datum	Justerar datum. ☒ Ställa in klockan s. 312	Dag/månad/år
	Ställ in tid	Justerar tid. ☒ Ställa in klockan s. 312	Timme/minut FM/EM
	Tidszon	Automatisk tidszon Ställer in ljudanläggningen så att klockan justeras automatiskt när du kör genom olika tidszoner.	PÅ^{*1}/AV
		(Välj tidszon) Ändrar tidszonen manuellt.	—
	Automatisk sommartid	Ställer in klockan för att uppdatera baserat på sommartid.	PÅ^{*1}/AV
Datumformat	Välj ett datumformat.	MM/DD/ÅÅÅÅ/ DD/MM/ÅÅÅÅ^{*1}/ ÅÅÅÅ/MM/DD	
Tidsformat	Välj ett tidsformat.	12 tim^{*1}/24 tim	



*1: Standardinställning

Anpassade funktioner	Beskrivning	Valbara inställningar
Språk	Byter språk separat på displayen med förarinformation och ljud-/informationsskärmen.	Engelska * ¹ Se andra språk som kan väljas på skärmen.
Känslighet för pekskärm	Ställer in pekskärmens känslighet.	Hög/Normal * ¹
Systemvolym	Systemljud	Ställer in systemets ljudvolymnivå. —
	Text-till-tal	Ställer in volymnivån för text-till-tal. —
	Navigeringsvägledning	Ställer in navigeringsvägledningens volymnivå. —
	Telefonsamtal	Ställer in volymnivån för telefonsamtal. —
	Standard	Återställer alla Systemvolym -inställningar till standardvärdena.
Plats- och fordonsdatadelning	Plats- och fordonsdatadelning Aktiverar och avaktiverar datadelningsinställningen. 📄 Start S. 294	PÅ/AV * ¹
Tankning rekommenderas	Slår på och stänger av tankningsrekommendationsfunktion. 📄 Tankning rekommenderas S. 414	PÅ * ¹ /AV



*1: Standardinställning

Anpassade funktioner		Beskrivning	Valbara inställningar
Om	Status		
	Juridisk information		
	Modellnummer	Visar inställningsalternativ för Android.	—
	Android-version		
	Kernelversion		
	Versionsnummer		
Återställ till fabriksinställningar	Återställer alla inställningar till fabriksstandard.  Återställa alla inställningar s. 379	Fortsätt/Avbryt	
Detaljinformation	Apphanterare	Visar information om Android-systemets minne och appar.	—

■ Anslutbarhet för smarttelefon

Anpassade funktioner		Beskrivning	Valbara inställningar
Apple CarPlay	+ Anslut ny enhet	Parar ihop en ny telefon med Apple CarPlay.  Inställning av telefon s. 387	—
	(Sparade enheter)	Ansluter, kopplar ifrån eller tar bort en hopparad telefon.  Inställning av telefon s. 387	—
Android Auto	(Sparade enheter)	Ansluter, kopplar ifrån eller tar bort en hopparad telefon.  Inställning av telefon s. 387	—

■ Anslutningar

	Anpassade funktioner	Beskrivning	Valbara inställningar	
Wi-Fi	Ändra läge	Ändrar Wi-Fi-läge.	Nätverk/Smarttelefon^{*2}/ AV^{*1}	
	(Tillgängliga nätverk/anslutna enheter)	Visar tillgängliga nätverk eller aktuella anslutna enheter.	—	
	Alternativ	Lägg till nätverk	Lägger till ett nytt nätverk för att ansluta Wi-Fi.	—
		Sparade nätverk	Sparar det anslutna nätverket.	—
	Inställning	Nätverks-SSID	Ställer in nätverksnamnet.	—
		Säkerhet	Visar nätverkssäkerheten.	—
		Lösenord	Ställ in lösenord för begäran om lösenord vid anslutning av Wi-Fi-enhet till nätverket.	—
		Wi-Fi-band	Visar Wi-Fi-bandet.	—
Bluetooth	Alternativ	Bluetooth	Slår på och av <i>Bluetooth</i> [®] .	PÅ^{*1}/AV
		Prioriterad enhet	Visar prioriterad enhet.	—
	+ Anslut ny enhet	Parar ihop en ny telefon till HFT.  Inställning av telefon s. 387	—	
	(Sparade enheter)	Ansluter, kopplar ifrån eller tar bort en hopparad telefon.  Inställning av telefon s. 387	—	

*1: Standardinställning

*2: Visas endast när Apple CarPlay är anslutet trådlöst.

■ Display

Anpassade funktioner	Beskrivning	Valbara inställningar
Ljusstyrka	Ändrar ljusstyrkan på ljud-/informationskärmen.	—
Kontrast	Ändrar kontrasten på ljud-/informationskärmen.	—
Svartnivå	Ändrar svartnivån på ljud-/informationskärmen.	—
Standard	Återställer alla anpassade inställningar för ljusstyrka, kontrast och svartnivå.	—

* 1: Standardinställning

■ Ljud

Anpassade funktioner	Beskrivning	Valbara inställningar
Bas/diskant	Diskant	—
	Mellanregister	
	Bas	
Ljudzoner och balans/fader	Justerar högtalarnas ljudinställningar. <input checked="" type="checkbox"/> Ställa in ljudet s. 315	—
Bose Centerpoint		
Bose Dynamic Speed Compensation		

■ Kamera

	Anpassade funktioner	Beskrivning	Valbara inställningar
LaneWatch	Visa med svängsignal	Väljer om LaneWatch-displayen tänds när du flyttar blinkersspaken för att signalera en sväng till vänster*2/ höger*3. ➤ LaneWatch S. 475	PÅ*1/AV
	Visa tid efter signal stängs av	Ändrar hur länge LaneWatch-displayen lyser när blinkersspaken återgår till mittläget. ➤ LaneWatch S. 475	0 sekunder*1/2 sekunder
	Visa referenslinje	Väljer om referenslinjerna visas på LaneWatch-skärmen. ➤ LaneWatch S. 475	PÅ*1/AV

*1: Standardinställning

*2: Högerstyrd modell

*3: Vänsterstyrd modell

Anpassade funktioner		Beskrivning	Valbara inställningar
Kamera med multivvy	Riktlinjer	Fast riktlinje Visar riktlinjen som inte rör sig med ratten. ☒ Kamera med multivvy S. 613	PÅ*1/AV
		Dynamisk riktlinje Visar riktlinjen som rör sig med ratten. ☒ Kamera med multivvy S. 613	PÅ*1/AV
	Anpassa	Visa efter växling från backläge Väljer om den främre kamerabilden ska visas efter växling från R till D .	PÅ/AV*1
		Visa automatiskt när hinder upptäcks Visar den främre kamerabilden när en parkeringssensor upptäcker ett hinder.	PÅ*1/AV
Monitor för korsande trafik		Visar pilar på backkamerabilden för att indikera fordon som närmar sig från sidorna. ☒ Monitor för korsande trafik S. 608	PÅ*1/AV

* 1: Standardinställning

■ Röststyrning

Anpassade funktioner		Beskrivning	Valbara inställningar
Röststyrningsläge		Väljer ett läge för röstportalskärmen. ☒ Röststyrningsfunktion*1 S. 301	Assist/Normal*1

* 1: Standardinställning

■ Så här anpassar du fordonsinställningarna

Med effektläget i ON, välj **Fordonsinställningar** och välj sedan ett inställningsalternativ.



- **Däcktrycksvarningssystem** ➤ S. 371
- **Förarassistanssystem, inst.** ➤ S. 371
- **Inställning av mätare/ HUD** ➤ S. 373
- **Inställning köräge** ➤ S. 375
- **Inställning nyckellös öppning** ➤ S. 375
- **Ljusinställning** ➤ S. 376
- **Inställning dörrar/fönster** ➤ S. 377
- **Inställning automatisk öppningsbar baklucka** ➤ S. 377
- **Predictive Eco Assist** ➤ S. 378
- **Påminnelse om kontroll av motoroljenivå** ➤ S. 378
- **Underhållsinformation*** ➤ S. 378

►► Så här anpassar du fordonsinställningarna

Om **Fordonsinställningar** inte visas på hemskärmen, välj



☰ **Alla appar**. Du kan ändra de visade ikonerna på hemskärmen.

➤ **Funktion för appgenväg** S. 305

■ Däcktrycksvarningssystem

Anpassade funktioner	Beskrivning	Valbara inställningar
Däcktrycksvarningssystem	Avbryter/kalibrerar däcktrycksvarningssystemet.  Däcktrycksvarningssystem S. 469	Initiera/Avbryt

■ Förarassistanssystem, inst.

Anpassade funktioner	Beskrivning	Valbara inställningar
Varning avstånd framförv. fordon	Väljer avstånd för främre kollisionssystemets hörbara och visuella varningar.  Kollisionsminimerande bromssystem (CMBS) S. 484	Långt/Normalt*¹/Nära
Head-up-varning	Slå på/av varningsblikrar för head-up-varning.	PÅ*¹/AV
Främre varning för korsande trafik på head-up-display	Slå på/av varning för korsande trafik framifrån på head-up-displayen.	PÅ*¹/AV
Adaptiv farthållare kurvhastighet	Välj den adaptiva farthållarens kurvhastighet.	Långsammare/Medel*¹/ Snabbare/Fartminskning av
ACC bildetekteringssignal	Slår på eller av ljudaviseringen om att ett annat fordon har kommit in i eller lämnat den adaptiva farthållarens område.  Adaptiv farthållare (ACC) med efterföljande fordon vid låg hastighet (LSF) S. 525	PÅ/AV*¹
ACC-förutsägelse för omgivande fordons filbyte	Kopplar till och från ACC-förutsägelse för omgivande fordons filbyte.  Intelligent adaptiv farthållarfunktion S. 548	PÅ*¹/AV

*1: Standardinställning

Anpassade funktioner	Beskrivning	Valbara inställningar
Inställning avkörningsförebyggande system	Väljer driftläge för avkörningsvarnarsystemet. ► Avkörningsförebyggande system S. 510	Tidigt/Normalt/Fördröjt *1
Signal filhållningsassist.	Slår på och av de avbrutna ljudsignalerna för LKAS och Traffic Jam Assist. ► System för körfältsassistans (LKAS) S. 551 ► Traffic Jam Assist S. 563	PÅ/AV *1
Aktiv körfältsbytesassistans	Välj på/av för den aktiva körfältsbytesassistansen.	PÅ *1/ AV
Kollisionsvarning vid filbyte	Välj driftläge för kollisionsvarning vid filbyte.	Styrhjälp, hörbar och visuell varning *1/ Endast hörbar och visuell varning/Endast visuell varning
Trafikskyltsinformationsskärm	Visar trafikskyltsinformation på instrumentpanelen. ► System för vägmärkesigenkänning S. 578	Visa *1/ Ingen
Signal vid ändring av hastighetsgränsskylt	Aktivera/avaktivera ljudaviseringar när informationen på hastighetsgränsskylten ändras. ► System för vägmärkesigenkänning S. 578	PÅ/AV *1
Övervakaren av förarens uppmärksamhet	Ändrar inställningen för övervakaren av förarens uppmärksamhet. ► Övervakning av förarens uppmärksamhet S. 175	AV/Endast taktill varning/Taktill och hörbar varning *1

*1: Standardinställning

Anpassade funktioner	Beskrivning	Valbara inställningar
Aktivera parkeringsbroms efter Honda Parking Pilot	Ansätter automatiskt parkeringsbromsen efter slutförande av en manöver med Honda Parking Pilot. ➤ Honda Parking Pilot S. 627	PÅ *1/AV
Pip när Honda Parking Pilot upptäcker plats	Slår på/av ljudaviseringen när Honda Parking Pilot upptäcker en ledig parkeringsplats. ➤ Honda Parking Pilot S. 627	PÅ *1/AV
Inställning bakre sensor	Välj för att slå på eller stänga av den bakre parkeringssensorn. Detta val påverkar även den bakre bromskontrollen vid låg hastighet om sådan finns. ➤ Parkeringsensorsystem S. 603 ➤ Bromskontroll vid låg hastighet S. 498	PÅ *1/AV

*1: Standardinställning

■ Inställning av mätare/HUD

Anpassade funktioner	Beskrivning	Valbara inställningar
Varningsmeddelande	Väljer om varningsmeddelandet ska visas. ➤ Varnings- och informationsmeddelanden på displayen med förarinformation S. 140	PÅ/AV *1
Justering av utomhustemperatur	Välj för att justera utomhustemperaturavläsning med några grader. ➤ Utomhustemperatur S. 161	-3 °C ~ ±0 °C *1 ~ +3 °C
Tid nollställning Trippmätare A	Väljer när Trippmätare A ska återställas. ➤ Räckvidd/bränsle/trippmätare S. 169 ➤ Hastighets-/tid-/trippmätare S. 172	Vid fulltankning/När laddad/När tändning slås från/Manuell nollst. *1

*1: Standardinställning

Anpassade funktioner	Beskrivning	Valbara inställningar
Tid nollställning Trippmätare B	Väljer när Trippmätare B ska återställas. <input checked="" type="checkbox"/> Räckvidd/bränsle/trippmätare S. 169 <input checked="" type="checkbox"/> Hastighets-/tid-/trippmätare S. 172	Vid fulltankning/När laddad/När tändning slås från/Manuell nollst.*1
Volyminställning av alarm	Ändrar volymnivån för alla systemvarningar, varning vid dörröppning och indikator.	Max/Medel*1/Min
Varningston backväxel	Slår på/av varningstonen vid backväxel.	PÅ*1/AV
Bakgrundsbelysning för bränsleekonomi	Aktiverar/inaktiverar miljömätarfunktionen.	PÅ*1/AV
Visa svängar	Slår på/av popup-varning i svänganvisningar på head-up-displayen eller på mätardisplayen när HUD är av. <input checked="" type="checkbox"/> Sväng-för-sväng-vägledning S. 173	PÅ*1/AV
Hastighets-/avståndsenheter	Väljer färdatorns enheter. <input checked="" type="checkbox"/> Hastighets-/avståndsenheter S. 181	Vänsterstyrd modell km/h · km¹/mph · miles Högerstyrd modell km/h · km/mph · miles¹
Påminnelse baksäte	Slår på och av funktionen för påminnelse om baksäte.	PÅ*1/AV

*1: Standardinställning

■ Inställning köräge

Anpassade funktioner	Beskrivning	Valbara inställningar
Minnesinställning	Slår på och av minnessystemet för förarposition.	PÅ *1/ AV
Sätesrörelse vid instigning/ urstigning	Flyttar sätet bakåt när du stiger in i/ut ur fordonet. Ändrar inställningen för den här funktionen.	PÅ *1/ AV

*1: Standardinställning

■ Inställning nyckellös öppning

Anpassade funktioner	Beskrivning	Valbara inställningar
Upplåsning läge dörrar	Ändrar vilka dörrar som låses upp när du tar tag i dörrhandtaget på förarsidan.	Endast förardörr *1/ Alla dörrar
Ljusblink nyckellös öppning	Orsakar att viss yttre belysning blinkar när du låser upp/låser dörrarna.	PÅ *1/ AV

*1: Standardinställning

■ Ljusställning

Anpassade funktioner	Beskrivning	Valbara inställningar
Adaptiv strålkastare	Slår på/av funktionen för adaptiv strålkastare.	PÅ^{*1}/AV
Varaktighet för innerbelysning	Väljer hur länge kupébelysningen förblir tänd efter att dörrarna har stängts. ➤ Innerbelysning S. 265	60 sek/30 sek^{*1}/15 sek
Timer för automatisk avstängning av strålkastare	Väljer hur länge ytterbelysningen förblir tänd efter att förardörren har stängts. ➤ Funktionen automatisk ljusavstängning S. 235	60 sek/30 sek/15 sek^{*1}/0 sek
Strålkastarnas integration med torkare	Slår på/av strålkastarfunktionen och torkarfunktionen när strålkastaren är inställd till läget AUTO . ➤ Strålkastarnas integration med torkare S. 235	PÅ^{*1}/AV

*1: Standardinställning

■ Inställning dörrar/fönster

Anpassade funktioner	Beskrivning	Valbara inställningar
Upplåsn. läge nyckel, fjärrkon	Konfigurerar antingen förardörren eller alla dörrar så att de låses upp vid den första tryckningen på fjärrsändaren eller den inbyggda nyckeln.	Endast förardörr*¹/Alla dörrar
Förinställning av lås*	Slår på/av funktionen för förinställning av lås.	PÅ*¹/AV
Indikering nyckellös öppning	Slår på/av blinkande ytterbelysning när dörrar låses/låses upp med fjärrstyrning. <input checked="" type="checkbox"/> Använda fjärrsändaren S. 200	PÅ*¹/AV
Automatiskt fällbar dörrspegel	Väljer automatisk fällning av dörrspegel.	PÅ*¹/AV
Fjärrstyrning av fönster	Ändrar inställningarna för funktionen fjärrstyrning av fönster.	PÅ*¹/AV

*1: Standardinställning

■ Inställning automatisk öppningsbar baklucka

Anpassade funktioner	Beskrivning	Valbara inställningar
Nyckelfri öppning	Ändrar den nyckellösa inställningen för när den elmanövrerade bagageluckan öppnas.	Alltid*¹/När upplåst
Elöppning med yttre handtag	Ändrar inställningen för att öppna den elmanövrerade bagageluckan med dess yttre handtag.	ON (EI/Manuell)*¹/OFF (Endast manuell)
Automatiskt öppningsbar baklucka	Ändrar inställningen för att öppna den elmanövrerade bagageluckan genom en snabb sparkrörelse in och ut under den bakre stötfångaren.	PÅ*¹/AV

*1: Standardinställning

* Ej tillgängligt på alla modeller

■ Predictive Eco Assist

Anpassade funktioner	Beskrivning	Valbara inställningar
Predictive Eco Assist	Slår på och stänger av Predictive Eco Assist.	PÅ^{*1}/AV

*1: Standardinställning

■ Påminnelse om kontroll av motoroljenivå

Anpassade funktioner	Beskrivning	Valbara inställningar
Påminnelse om kontroll av motoroljenivå	Återställer påminnelsen om kontroll av motoroljenivå.	Återställ/Avbryt

■ Underhållsinformation*

Anpassade funktioner	Beskrivning	Valbara inställningar
Underhållsinformation	Återställer underhållsinformationen.  Servicepåminnesystem * S. 674	Väljer återställ objekt

Återställa alla inställningar

Återställ alla menyinställningar och anpassade inställningar till fabriksstandard.

Standardinställningar för Allmänna inställningar

1. Tryck på -knappen.
2. Välj **Allmänna inställningar**.
3. Välj **System**.
4. Välj **Återställ till fabriksinställningar**.
 - ▶ Ett bekräftelsemeddelande visas på skärmen.
5. Välj **Fortsätt** för att återställa inställningarna.
6. Välj **Fortsätt** igen för att återställa inställningarna.
 - ▶ Systemet startas om.

Standardinställningar för fordonet

1. Tryck på -knappen.
2. Välj **Fordonsinställningar**.
3. Välj **Standard**.
4. Välj **Ja**.

Återställa alla inställningar

När du överläter fordonet till en tredje part, återställ alla inställningar till standard och ta bort alla personliga uppgifter.

Om du utför **Återställ till fabriksinställningar**, återställs de förinstallerade program till fabriksinställningarna.

Handsfree-telefonsystem

Med hjälp av HFT-systemet (handsfreetelefon) kan du ringa och ta emot telefonsamtal via fordonets ljudanläggning utan att du behöver ta fram mobilen.

HFT-knappar

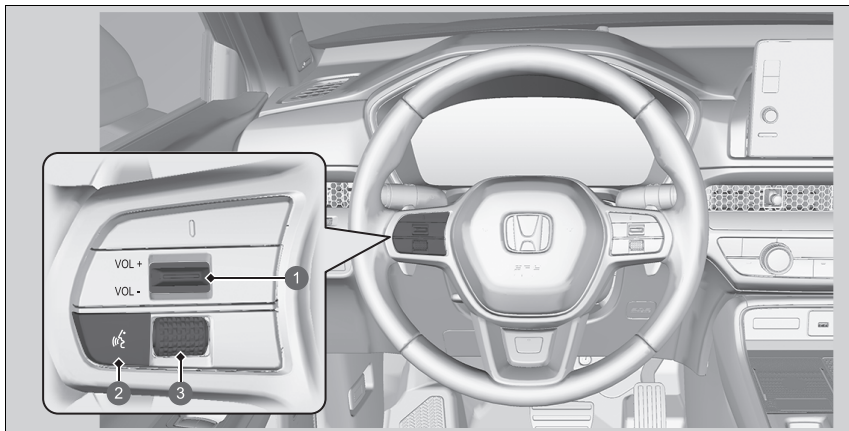

① VOL +/VOL -reglage (volym)

② -knapp (tala)

③ Vänster väljarratt

Handsfree-telefonsystem

Placera telefonen där du kan få bra mottagning.

För att kunna använda HFT måste du ha en *Bluetooth*-kompatibel mobiltelefon. Kontakta en återförsäljare eller din lokala Honda-handlare för en lista över kompatibla telefoner, hoppningsprocedurer och specialfunktioner.

Om systemet ska kunna användas måste inställningen **Bluetooth** vara inställd på **PÅ**.

➤ **Inställning av telefon** S. 387

Tips om röststyrning

- Rikta ventilerna bort från taket och stäng fönstren eftersom buller från dem kan störa mikrofonerna.
- Tryck på -knappen när du vill ringa ett nummer med hjälp av ett namn eller ett nummer i telefonboken. Tala tydligt och naturligt efter ljudsignalen.
- Om mikrofonen uppfångar andra röster än din egen finns det risk för att kommandona misstolkas.
- Volymnivån kan ändras av ljudsystemets volym.

Om det inte finns några favoritkontakter i systemet visas popup-meddelandet på skärmen.

➤ **Favoritkontakter** S. 392

-knapp (tala): Tryck för att komma till Röstportalen.

Vänster väljarratt: Rulla uppåt eller nedåt för att välja  (telefon) på displayen med förarinformation och tryck sedan på vänster väljarratt.

Medan du tar emot ett samtal visas det inkommande samtalet på displayen med förarinformation. Du kan svara på samtalet med hjälp av vänster väljarratt.

 **Ta emot ett samtal** S. 396

▶▶ Handsfree-telefonsystem

Trådlös *Bluetooth*®-teknik

Bluetooth®-texten och logotyperna är registrerade varumärken som ägs av *Bluetooth SIG, Inc.* och all användning av dessa märken av *Honda Motor Co., Ltd.* sker under licens. Övriga varumärken och varunamn tillhör respektive ägare.

HFT-begränsningar

All inkommande samtal på HFT avbryter ljudanläggningen om denna spelar upp ljud. Den kommer att återgå till uppspelningen när samtalet är slut.

■ Statusvisning för HFT

Ljud-/informationsskärmen meddelar dig när det finns ett inkommande samtal.

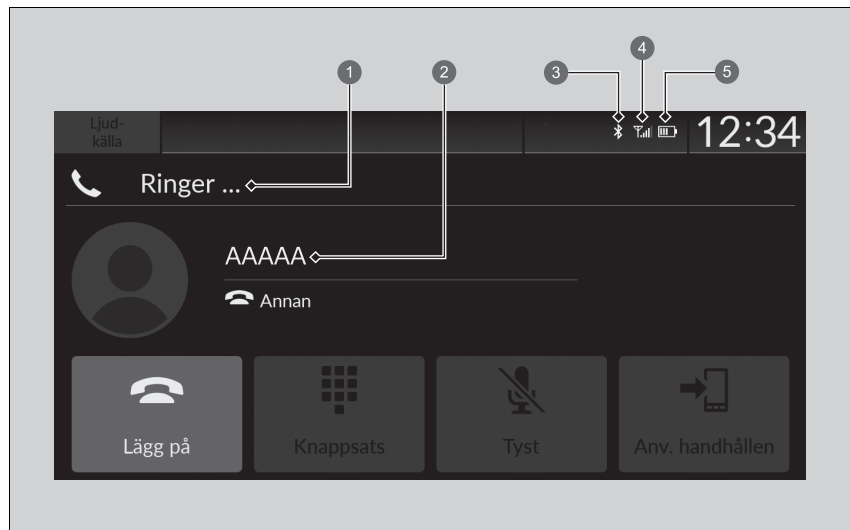

- 1 HFT-läge
- 2 Uppringarens namn (om det är registrerat)/uppringarens nummer (om det inte är registrerat)
- 3 Bluetooth®-indikator
Tänds när telefonen ansluts till HFT.
- 4 Signalstyrka
- 5 Batterinivå

►► Statusvisning för HFT

Informationen som visas på ljud-/informationsskärmen varierar mellan olika telefonmodeller.

■ Begränsningar för manuell användning

Vissa manuella funktioner är avaktiverade eller vilande när fordonet är i rörelse. Du kan inte välja ett gråmarkerat alternativ förrän fordonet står stilla.

Endast tidigare sparade namn och nummer i telefonboken kan ringas upp med röstkommandon när fordonet är i rörelse.

➤ **Favoritkontakter** S. 392

■ HFT-menyer

Effektläget måste stå på antingen ACCESSORY eller ON för att du ska kunna använda systemet. Välj **Telefon** för att visa telefonskärmen.

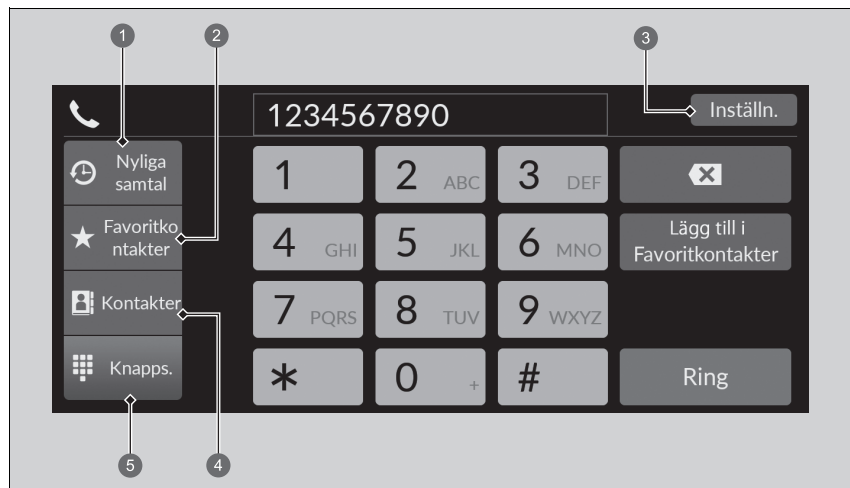

- ① Nyliga samtal
- ② Favoritkontakter
- ③ Inställningar
- ④ Kontakter
- ⑤ Knappsats

►► HFT-menyer

Vissa funktioner är begränsade medan du kör.

Nyliga samtal: Visar de senaste utgående, inkommande och missade samtalen.

☒ **Ringa ett samtal med hjälp av nyliga samtal** S. 394

Favoritkontakter: Ringer upp det valda numret i favoritkontaktposten.

☒ **Ringa ett samtal med hjälp av en post i Favoritkontakter** S. 394

Inställningar: Ändrar telefoninställningarna.

☒ **Skärmen Telefoninställningar** S. 386

Kontakter: Visar telefonboken i den hopparade telefonen.

☒ **Ringa ett samtal från en importerad telefonbok** S. 395

Knappsats: Ange ett telefonnummer för att ringa ett samtal.

☒ **Ringa ett samtal genom att välja ett telefonnummer** S. 395

■ Skärmen Telefoninställningar

Om du vill visa skärmen Telefoninställningar väljer du **Inställningar** på telefonskärmen.

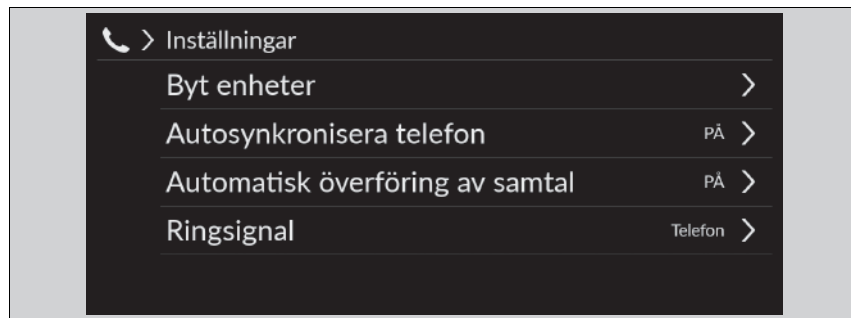

Byt enheter: Parar ihop en ny telefon med systemet och ansluter, kopplar ifrån eller tar bort en hopparad enhet.

➤ **Inställning av telefon** S. 387

Autosynkronisera telefon: Ställer in data om telefonbok och nyliga samtal för automatisk importering när en telefon paras ihop med HFT.

➤ **Automatisk import av mobiltelefonens telefonbok och nyliga samtal** S. 390

Automatisk överföring av samtal: Ställer in systemet på att automatiskt koppla vidare samtal från telefonen till HFT-systemet när du sätter dig i bilen.

➤ **Automatisk överföring** S. 391

Ringsignal: Väljer ringsignal.

➤ **Ringsignal** S. 391

■ Inställning av telefon

■ Bluetooth®-inställning

Du kan slå på och av *Bluetooth*®-funktionen.

1. Tryck på -knappen.
2. Välj **Allmänna inställningar**.
3. Välj **Anslutningar**.
4. Välj **Bluetooth**.
5. Välj **Alternativ**.
6. Välj **Bluetooth** och välj sedan **PÅ**.

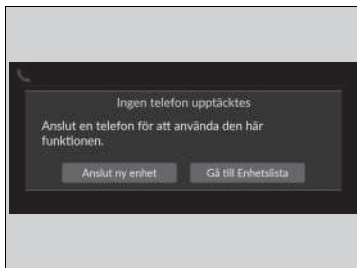

■ Så här parar du ihop mobiltelefon med systemet (när inga andra telefoner är hopparade med det)

1. Välj **Telefon**.
2. Välj **Anslut ny enhet**.
3. Se till att telefonen är i identifierbart läge.
4. Välj **Honda HFT** i din telefon.
 - Om du vill para ihop en telefon från den här ljudanläggningen väljer du **Sök efter enheter** och väljer sedan din telefon när den dyker upp i listan.
5. Systemet ger dig en parningskod på ljud-/informationsskärmen.
 - Bekräfta om parningskoden på skärmen och din telefon stämmer överens.
Detta kan variera beroende på telefonen.
6. Välj önskade funktioner och välj sedan **Anslut**.
7. Visar ett meddelande på skärmen om hopparning har lyckats.
8. Välj **OK**.



▣ Inställning av telefon

Du måste para ihop din *Bluetooth*-kompatibla telefon med systemet innan du kan ringa och ta emot handsfreesamtal.

Tips om hopparning av telefoner:

- Du kan inte para ihop telefonen medan fordonet rör sig.
- Totalt sex telefoner kan vara hopparade med systemet samtidigt.
- Ditt telefonbatteri kan laddas ur fortare när telefonen är hopparad med systemet.

När du har parat ihop telefonen visas den på skärmen med följande ikoner.

-  : Telefonen är kompatibel med *Bluetooth*®-ljud.
-  : Telefonen kan användas med HFT.
-  : Telefonen är kompatibel med Apple CarPlay.

Om det finns en aktiv anslutning till Apple CarPlay är hopparning av ytterligare *Bluetooth*®-kompatibla enheter inte tillgänglig.

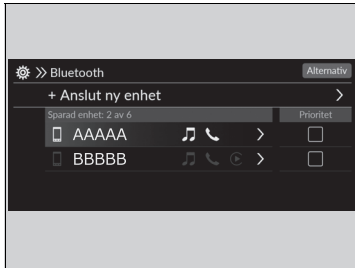

■ Byt aktuell hopparad mobiltelefon

1. Välj **Telefon**.
2. Välj **Inställningar**.
3. Välj **Byt enheter**.
4. Välj den telefon som ska anslutas.
 - HFT kopplar bort den anslutna telefonen och börjar söka efter en annan hopparad telefon.
 - Du kan ställa in den anslutna telefonens prioritet. Markera rutan för den telefon du vill prioritera.
5. Välj  (ljud),  (telefon) eller  (Apple CarPlay).
 -  och  kan väljas samtidigt, men när  har valts kan inte  och  väljas.
6. Välj **Tillämpa**.

■ Ta bort en tidigare hopparad telefon

1. Välj **Telefon**.
2. Välj **Inställningar**.
3. Välj **Byt enheter**.
4. Välj en telefon du vill ta bort.
5. Välj **Radera**.
6. Ett bekräftelsemeddelande visas på skärmen. Välj **Radera**.



►► Byt aktuell hopparad mobiltelefon

Om ingen annan telefon hittas eller paras ihop när du försöker växla till en annan telefon, kommer HFT att informera dig om att den ursprungliga telefonen är ansluten igen.

Para ihop andra telefoner genom att välja **+ Anslut ny enhet** från skärmen **Bluetooth**.

■ Automatisk import av mobiltelefonens telefonbok och nyliga samtal

När en telefon paras ihop importeras innehållet i telefonboken och nyliga samtal automatiskt till systemet.

1. Välj **Telefon**.
2. Välj **Inställningar**.
3. Välj **Autosynkronisera telefon**.
4. Välj **PÅ** eller **AV**.
 - Standardinställningen är **PÅ**.

►► Automatisk import av mobiltelefonens telefonbok och nyliga samtal

På vissa mobiltelefoner är det nödvändigt att göra en inställning för att telefonboken ska kunna importeras.

När du väljer ett namn från telefonboken i mobilen visas en kategoriikon. Ikonerna visar vilka typer av nummer som har lagrats under det namnet.

	Prioriterat nr		Fax
	Hem		Bil
	Mobil		Röst
	Arbete		Annat
	Personsökare		

På vissa telefoner är det inte möjligt att importera kategoriikoner till systemet.

Telefonboken uppdateras efter varje anslutning.
Nyliga samtal uppdateras efter varje anslutning eller samtal.

■ Automatisk överföring

Om du sätter dig i fordonet medan du talar i telefon kan samtalet automatiskt kopplas vidare till HFT-systemet.

1. Välj **Telefon**.
2. Välj **Inställningar**.
3. Välj **Automatisk överföring av samtal**.
4. Välj **PÅ** eller **AV**.
 - ▶ Standardinställningen är **PÅ**.

■ Ringsignal

Du kan ändra inställning av ringsignal.

1. Välj **Telefon**.
2. Välj **Inställningar**.
3. Välj **Ringsignal**.
4. Välj **Fordon** eller **Telefon**.
 - ▶ Standardinställningen är **Telefon**.

» Ringsignal

Fordon: Den fasta ringsignalen hörs från högtalarna.

Telefon: Beroende på mobiltelefonens fabrikat och modell låter ringsignalen som sparats i telefonen om telefonen är ansluten.

Favoritkontakter

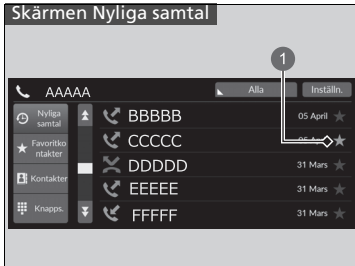

1 Stjärnikonen

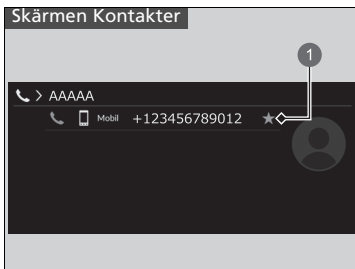

1 Stjärnikonen

Lägga till Favoritkontakter

1. Välj **Telefon**.
2. Välj **Nyliga samtal**, **Kontakter** eller **Knappsats**.

På skärmen **Nyliga samtal** eller **Kontakter**

3. Välj stjärnikonen.

På **Knappsats**-skärmen

3. Välj **Lägg till i Favoritkontakter**.

- Ett meddelande visas på skärmen om favoritkontakterna har sparats.
- Om du vill ta bort favoritkontakterna väljer du stjärnikonen igen.

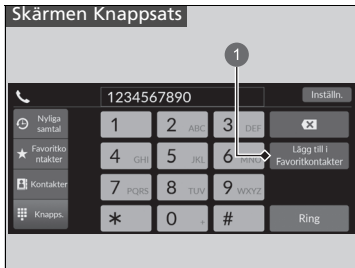

1 Lägg till i Favoritkontakter

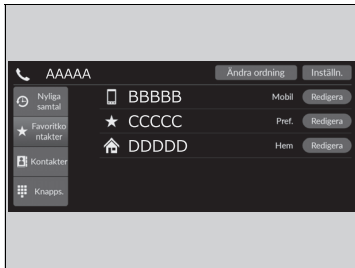

■ Redigera Favoritkontakter

1. Välj **Telefon**.
2. Välj **Favoritkontakter**.
3. Välj **Redigera** på posten i Favoritkontakter som du vill redigera.
4. Välj en inställning du vill använda.
5. Välj **Klart**.

■ Ta bort en post i Favoritkontakter

1. Välj **Telefon**.
2. Välj **Favoritkontakter**.
3. Välj **Redigera** på posten i Favoritkontakter som du vill ta bort.
4. Välj **Ta bort**.
5. Ett bekräftelsemeddelande visas på skärmen. Välj **Ja**.

■ Ringa samtal



Du kan ringa samtal genom att ange ett telefonnummer eller genom att använda de importerade posterna för **Nyliga samtal**, **Favoritkontakter** och **Kontakter**.

■ Ringa ett samtal med hjälp av nyliga samtal

Nyliga samtal sparas i **Alla**, **Uppringda**, **Missade** och **Mottagna**.

1. Välj **Telefon**.
2. Välj **Nyliga samtal**.
 - Du kan sortera på **Alla**, **Uppringda**, **Missade** eller **Mottagna**. Välj ikonen längst upp till höger på skärmen.
3. Välj ett nummer.
 - Uppringningen sker automatiskt.

■ Ringa ett samtal med hjälp av en post i Favoritkontakter

1. Välj **Telefon**.
2. Välj **Favoritkontakter**.
 - Du kan ändra ordningen på poster i Favoritkontakter genom att välja **Ändra ordning**.
3. Välj ett nummer.
 - Uppringningen sker automatiskt.

►► Ringa samtal

När samtalet har kopplats hör du personen som du har ringt upp i ljudanläggningens högtalare.

När det finns en aktiv anslutning till Apple CarPlay kan telefonsamtal inte ringas med HFT-systemet (handsfreetelefon) utan kan endast ringas från Apple CarPlay.

►► Ringa ett samtal med hjälp av nyliga samtal

Nyliga samtal visas endast när en telefon är ansluten till systemet.

Alla: Visar de senaste utgående, inkommande och missade samtalen.

Uppringda: Visar de senaste utgående samtalen.

Missade: Visar de senaste missade samtalen.

Mottagna: Visa de senaste inkommande samtalen.

■ Ringa ett samtal från en importerad telefonbok

1. Välj **Telefon**.
2. Välj **Kontakter**.
3. Välj ett namn.
 - ▶ Du kan sortera på **Förnamn** eller **Efternamn**. Välj ikonen längst upp till höger på skärmen.
4. Välj ett nummer.
 - ▶ Uppringningen sker automatiskt.

■ Ringa ett samtal genom att välja ett telefonnummer

1. Välj **Telefon**.
2. Välj **Knappsats**.
3. Välj ett nummer.
 - ▶ Använd tangentbordet på pekskärmen för att ange siffror.
4. Välj **Ring**.
 - ▶ Uppringningen sker automatiskt.

■ Ta emot ett samtal

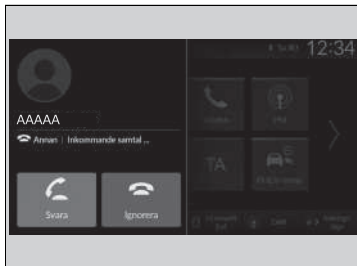

Vid inkommande samtal ljuder en signal (om denna funktion är aktiverad) och skärmen **Inkommande samtal ...** visas.

Du kan besvara samtalet med hjälp av vänster väljarratt.

För att svara på samtalet, rulla uppåt eller nedåt för att välja  (svara) på displayen med förarinformation och tryck sedan på vänster väljarratt.

- Om du vill avvisa eller avsluta samtalet, välj  (ignorera) på displayen med förarinformation och med hjälp av vänster väljarratt.

►► Ta emot ett samtal



Samtal väntar

Välj  (svara) för att parkera det aktuella samtalet och svara på det inkommande samtalet.

Välj  med vänster väljarratt för att återgå till det aktuella samtalet.

Välj  (ignorera) för att ignorera det inkommande samtalet om du inte vill besvara det.

Välj  om du vill avsluta det aktuella samtalet.

Du kan välja ikonerna på ljud-/informationsskärmen i stället för  och  på displayen med förarinformation.

Alternativ under samtal

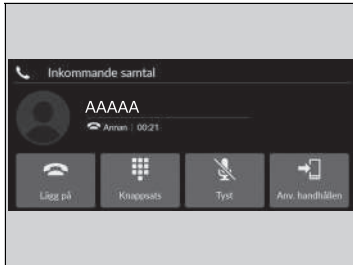

Följande alternativ är tillgängliga under samtal.

Knappsats: Skicka nummer under samtal. Detta är praktiskt när du ringer till ett menystyrt telefonsystem.

Tyst: Stäng av mikrofonen så att den du talar med inte kan höra din röst.

Använda handhållen: Vidarekoppla ett samtal från systemet till telefonen.

De tillgängliga alternativen visas på nedre delen av skärmen.

Välj alternativet.

- ▶ Tyst-ikonen visas när **Tyst** väljs när den andra källskärmen som inte är telefonskärmen visas. Välj **Tyst** på nytt för att stänga av funktionen.

Alternativ under samtal

Du kan välja ikonerna på ljud-/informationsskärmen.

iPod/USB-minne

Om ett fel uppstår vid uppspelning från en iPod eller USB-minne kan följande felmeddelanden visas. Om du inte får bort felmeddelandet, kontakta en återförsäljare.

Felmeddelande	Lösning
Inget svar från enheten	Visas när systemet inte identifierar iPoden. Anslut iPoden på nytt.
Ansluter på nytt	
Filen går inte att spela upp	Visas när filerna på USB-minnet är upphovsrättskyddade eller är i ett format som inte stöds. Detta felmeddelande visas i cirka fem sekunder, och därefter spelas nästa låt.
Inga data	iPod Visas när iPoden är tom. USB-minne Visas när USB-minnet är tomt eller det inte finns några filer i MP3-, WMA-, AAC-, FLAC-, WAV-, MP4-, AVI-, MKV- eller ASF-WMV-format på det. iPod och USB-minne Kontrollera att de filer som är lagrade på enheten är kompatibla.
Enheten stöds inte	Visas när systemet inte kommunicerar med en ansluten enhet. Om det visas när en enhet är ansluten, kontakta stället där du köpte enheten.
USB-hubben stöds inte	Visas när endast en hubb är ansluten. Om det visas, anslut en USB-enhet till hubben.
Ett laddningsfel har uppstått med den anslutna USB-enheten. När det kan göras på ett säkert sätt, kontrollera att enheten är kompatibel med USB-kabeln och försök igen.	Visas när en inkompatibel enhet ansluts. Koppla från enheten. Stäng av ljudanläggningen och slå på den igen. Anslut inte den enhet som orsakade felet.

Kompatibla modeller av iPod, iPhone och USB-minnen

■ Kompatibla iPod- och iPhone-modeller

Modell

Tillverkad för iPod touch (5:e till 6:e generationen) som lanserades mellan 2012 och 2015

Tillverkad för iPhone 5s/iPhone 5c/iPhone 6/iPhone 6 Plus/iPhone 6S/iPhone 6S Plus/iPhone SE/
iPhone 7/iPhone 7 Plus/iPhone 8/iPhone 8 Plus/iPhone X/iPhone XS/

iPhone XS Max/iPhone XR/iPhone 11/iPhone 11 Pro/iPhone 11 Pro Max/iPhone SE (2:a
generationen)/iPhone 12/iPhone 12 Pro/iPhone 12 Pro Max/iPhone 12 mini

■ USB-minnen

- Ett USB-minne på 256 MB eller mer rekommenderas.
- Det kan finnas vissa digitala spelare som inte är kompatibla.
- Vissa USB-minnen kanske inte fungerar (t.ex. enheter med säkerhetslås).
- Vissa programfiler kanske inte stöds när det gäller ljuduppspelning eller visning av textdata.
- Varje ljudanläggning är kompatibel med följande format. Vissa versioner av formaten kanske inte stöds.
MP3, WMA, AAC, FLAC, PCM/WAVE, MP4, AVI, MKV, ASF/WMV

☒ Kompatibla iPod- och iPhone-modeller

Det är inte säkert att det här systemet fungerar med alla programversioner av dessa enheter.

Lightning-kontakten fungerar med iPhone 5s, iPhone 5c, iPhone 6, iPhone 6 Plus, iPhone 6S, iPhone 6S Plus, iPhone SE, iPhone 7, iPhone 7 Plus, iPhone 8, iPhone 8 Plus, iPhone X, iPhone XS, iPhone XS Max, iPhone XR, iPhone 11, iPhone 11 Pro, iPhone 11 Pro Max, iPhone SE (2:a generationen), iPhone 12, iPhone 12 Pro, iPhone 12 Pro Max, iPhone 12 mini, iPod touch (5:e, 6:e generationen).

USB fungerar med iPhone 5s, iPhone 5c, iPhone 6, iPhone 6 Plus, iPhone 6S, iPhone 6S Plus, iPhone SE, iPhone 7, iPhone 7 Plus, iPhone 8, iPhone 8 Plus, iPhone X, iPhone XS, iPhone XS Max, iPhone XR, iPhone 11, iPhone 11 Pro, iPhone 11 Pro Max, iPhone SE (2:a generationen), iPhone 12, iPhone 12 Pro, iPhone 12 Pro Max, iPhone 12 mini, iPod touch (5:e, 6:e generationen).

☒ USB-minnen

Filer på USB-minnen spelas upp i den ordning de lagrats. Ordningen kan skilja sig från den som visas på datorn eller enheten.

■ Rekommenderade enheter

■ MP4-fil

Media		USB-minne
Profil (MP4-version)	BaselineProfile/Level 3, MailProfile/Level 3.1 (MPEG4-AVC)	SimpleProfile/Level 5 (MPEG4)
Filtillägg (MP4-version)	.mp4/.m4v	
Kompatibel ljudkod	AAC, MP3	
Kompatibel videokod	MPEG4-AVC (H.264)	MPEG4 (ISO/IEC 14496 del 2)
Bithastighet	10 Mbit/s, 14 Mbit/s (MPEG4-AVC)	8 Mbit/s (MPEG4)
Maximal bild	1 280 × 720 bildpunkter (MPEG4-AVC)	720 × 576 bildpunkter (MPEG4)

■ AVI-fil

Media		USB-minne	
Profil (AVI-version)	BaselineProfile/Level 3, MailProfile/Level 3.1 (MPEG4-AVC)	SimpleProfile/Level 5 (MPEG4)	AdvancedProfile/Level 2, MainProfile/Level Medium, SimpleProfile/Level Medium (VC-1)
Filtillägg (AVI-version)	.avi		
Kompatibel ljudkod	AAC, MP3, WMA		
Kompatibel videokod	MPEG4-AVC (H.264)	MPEG4 (ISO/IEC 14496 del 2)	VC-1
Bithastighet	10 Mbit/s, 14 Mbit/s (MPEG4-AVC)	8 Mbit/s (MPEG4)	20 Mbit/s, 10 Mbit/s, 384 kbit/s (VC-1)
Maximal bild	1 280 × 720 bildpunkter (MPEG4-AVC)	720 × 576 bildpunkter (MPEG4)	1 280 × 720 bildpunkter, 720 × 480 bildpunkter, 352 × 288 bildpunkter (VC-1)

■ MKV-fil

Media		USB-minne	
Profil (MKV-version)	BaselineProfile/Level 3, MailProfile/Level 3.1 (MPEG4-AVC)	SimpleProfile/Level 5 (MPEG4)	AdvancedProfile/Level 2, MainProfile/Level Medium, SimpleProfile/Level Medium (VC-1)
Filtillägg (MKV-version)	.mkv		
Kompatibel ljudkodek	AAC, MP3		
Kompatibel videokodek	MPEG4-AVC (H.264)	MPEG4 (ISO/IEC 14496 del 2)	VC-1
Bithastighet	10 Mbit/s, 14 Mbit/s (MPEG4-AVC)	8 Mbit/s (MPEG4)	20 Mbit/s, 10 Mbit/s, 384 kbit/s (VC-1)
Maximal bild	1 280 × 720 bildpunkter (MPEG4-AVC)	720 × 576 bildpunkter (MPEG4)	1 280 × 720 bildpunkter, 720 × 480 bildpunkter, 352 × 288 bildpunkter (VC-1)

■ ASF/WMV-fil

Media		USB-minne	
Profil (ASF/WMV-version)	BaselineProfile/Level 3, MailProfile/Level 3.1 (MPEG4-AVC)	AdvancedProfile/Level 2, MainProfile/Level Medium, SimpleProfile/Level Medium (VC-1)	
Filtillägg (ASF/WMV-version)	.asf/.wmv		
Kompatibel ljudkodek	WMA		
Kompatibel videokodek	MPEG4-AVC (H.264)		VC-1
Bithastighet	10 Mbit/s, 14 Mbit/s (MPEG4-AVC)		20 Mbit/s, 10 Mbit/s, 384 kbit/s (VC-1)
Maximal bild	1 280 × 720 bildpunkter (MPEG4-AVC)		1 280 × 720 bildpunkter, 720 × 480 bildpunkter, 352 × 288 bildpunkter (VC-1)

Om licenser för öppen källkod

Följ dessa steg för att se licensinformation om öppen källkod.

1. Tryck på -knappen.
2. Välj **Allmänna inställningar**.
3. Välj **System**.
4. Välj **Om**.
5. Välj **Juridisk information**.
6. Välj **Licens**.

Licensinformation

■ Bluetooth

Bluetooth®-texten och logotyperna är registrerade varumärken som ägs av Bluetooth SIG, Inc. och all användning av dessa märken av Panasonic Automotive Systems Co., Ltd. sker under licens. Övriga varumärken och varunamn tillhör respektive ägare.

<https://www.bluetooth.com/develop-with-bluetooth/marketing-branding/>



■ Windows Media

Den här produkten skyddas av vissa immateriella rättigheter som tillhör Microsoft. Användning eller distribution av sådan teknik utanför den här produkten är förbjuden utan licens från Microsoft.

■ Apple

”Tillverkad för iPod” och ”Tillverkad för iPhone”, innebär att ett elektroniskt tillbehör har utformats för att anslutas specifikt till iPod respektive iPhone och har certifierats av utvecklaren för att uppfylla Apples prestandakrav. Apple ansvarar inte för driften av den här enheten eller dess efterlevnad av säkerhets- och regelstandarder. Observera att användning av det här tillbehöret med iPod eller iPhone kan påverka den trådlösa prestandan.

Apple, Apple-logotypen, iPhone och iPod touch är varumärken som tillhör Apple Inc. och är registrerade i USA och i andra länder. Apple CarPlay, iPod, iPhone, iTunes, Siri och Lightning är varumärken som tillhör Apple Inc. App Store är ett tjänstemärke som tillhör Apple Inc.



MPEG

Mpeg4 Visual

DEN HÄR PRODUKTEN ÄR LICENSIERAD UNDER MPEG-4-PATENTPORTFÖLJLICENSER FÖR PRIVAT OCH ICKE-KOMMERSIELL ANVÄNDNING AV EN KONSUMENT FÖR ATT (i) KODA VIDEO I ENLIGHET MED MPEG-4-STANDARDEN ("MPEG-4-VIDEO") OCH/ELLER (ii) AVKODA MPEG-4-VIDEO SOM KODATS AV EN KONSUMENT SOM ÄR ENGAGERAD I EN PRIVAT OCH ICKE-KOMMERSIELL AKTIVITET OCH/ELLER ERHÖLLS FRÅN EN VIDEOLEVERANTÖR SOM LICENSIERATS FÖR ATT TILLHANDAHÅLLA MPEG-4-VIDEO. INGEN LICENS BEVILJAS ELLER SKA VARA UNDERFÖRSTÅDD FÖR NÅGON ANNAN ANVÄNDNING. YTTRELLIGARE INFORMATION, INKLUSIVE INFORMATION OM MARKNADSFÖRING, INTERN OCH KOMMERSIELL ANVÄNDNING OCH LICENSIERING, KAN ERHÅLLAS FRÅN MPEG LA, LLC. SE [HTTP://WWW.MPEGLA.COM](http://www.mpegla.com).

VC-1

DEN HÄR PRODUKTEN ÄR LICENSIERAD UNDER VC-1-PATENTPORTFÖLJLICENSER FÖR PRIVAT OCH ICKE-KOMMERSIELL ANVÄNDNING AV EN KONSUMENT FÖR ATT (i) KODA VIDEO I ENLIGHET MED VC-1-STANDARDEN ("VC-1-VIDEO") OCH/ELLER (ii) AVKODA VC-1-VIDEO SOM KODATS AV EN KONSUMENT SOM ÄR ENGAGERAD I EN PRIVAT OCH ICKE-KOMMERSIELL AKTIVITET OCH/ELLER ERHÖLLS FRÅN EN VIDEOLEVERANTÖR SOM LICENSIERATS FÖR ATT TILLHANDAHÅLLA VC-1-VIDEO. INGEN LICENS BEVILJAS ELLER SKA VARA UNDERFÖRSTÅDD FÖR NÅGON ANNAN ANVÄNDNING. YTTRELLIGARE INFORMATION KAN ERHÅLLAS FRÅN MPEG LA, L.L.C. SE [HTTP://WWW.MPEGLA.COM](http://www.mpegla.com).

AVC/H.264

DEN HÄR PRODUKTEN ÄR LICENSIERAD UNDER AVC-PATENTPORTFÖLJLICENSEN FÖR PERSONLIG OCH ICKE-KOMMERSIELL ANVÄNDNING AV EN KONSUMENT FÖR ATT (i) KODA VIDEO I ENLIGHET MED AVC-STANDARDEN (AVC-VIDEO) OCH/ELLER (ii) AVKODA AVC-VIDEO SOM KODAS AV EN KONSUMENT SOM ÄR ENGAGERAD I EN PERSONLIG OCH ICKE-KOMMERSIELL AKTIVITET OCH/ELLER ERHÖLLS FRÅN EN VIDEOLEVERANTÖR SOM LICENSIERATS FÖR ATT TILLHANDAHÅLLA AVC-VIDEO. INGEN LICENS BEVILJAS ELLER SKA VARA UNDERFÖRSTÅDD FÖR NÅGON ANNAN ANVÄNDNING. YTTRE INFORMATION KAN ERHÅLLAS FRÅN MPEG LA, L.L.C. SE [HTTP://WWW.MPEGLA.COM](http://www.mpegla.com).

Juridisk information för Apple CarPlay/Android Auto

INSTRUKTIONSBOKENS LICENS/ANSVARREGLER

FÖR ATT ANVÄNDA APPLE CARPLAY MÅSTE DU ACCEPTERA VILLKOREN FÖR ANVÄNDNING AV CARPLAY, SOM INGÅR SOM EN DEL AV APPLE iOS ANVÄNDARVILLKOR. SAMMANFATTNINGSVIS ANGES I VILLKOREN FÖR CARPLAY ATT APPLE OCH DESS TJÄNSTELEVERANTÖRER FRÅNSÄGER SIG ANSVAR FÖR OM TJÄNSTERNA INTE FUNGERAR KORREKT ELLER AVBRYTS, EN STRIKT BEGRÄNSNING AV ÖVRIGT ANSVAR FÖR APPLE OCH DESS TJÄNSTELEVERANTÖRER. DESSUTOM BESKRIVS VILKA TYPER AV INFORMATION OM ANVÄNDARE (BLAND ANNAT FORDONETS POSITION, HASTIGHET OCH STATUS) SOM SAMLAS IN OCH SPARAS AV APPLE OCH DESS TJÄNSTELEVERANTÖRER, OCH VISSA MÖJLIGA RISKER VID ANVÄNDNING AV CARPLAY BESKRIVS, INKLUSIVE RISKEN ATT FÖRAREN DISTRAHERAS. SE APPLES SEKRETESSPOLICY FÖR DETALJER ANGÅENDE APPLES ANVÄNDNING OCH HANTERING AV DATA SOM LADDAS UPP AV CARPLAY.

FÖR ATT ANVÄNDA ANDROID AUTO MÅSTE DU ACCEPTERA VILLKOREN FÖR ANVÄNDNING AV ANDROID AUTO INNAN DU LADDAR NER ANDROID AUTO-APPEN TILL DIN ANDROID-TELEFON. SAMMANFATTNINGSVIS ANGES I VILLKOREN FÖR ANDROID AUTO ATT GOOGLE OCH DESS TJÄNSTELEVERANTÖRER FRÅNSÄGER SIG ANSVAR FÖR OM TJÄNSTERNA INTE FUNGERAR KORREKT ELLER AVBRYTS, EN STRIKT BEGRÄNSNING AV ÖVRIGT ANSVAR FÖR GOOGLE OCH DESS TJÄNSTELEVERANTÖRER. DESSUTOM BESKRIVS VILKA TYPER AV INFORMATION OM ANVÄNDARE (BLAND ANNAT FORDONETS POSITION, HASTIGHET OCH STATUS) SOM SAMLAS IN OCH SPARAS AV GOOGLE OCH DESS TJÄNSTELEVERANTÖRER, OCH VISSA MÖJLIGA RISKER VID ANVÄNDNING AV ANDROID AUTO BESKRIVS, INKLUSIVE RISKEN ATT FÖRAREN DISTRAHERAS. SE GOOGLES SEKRETESSPOLICY FÖR DETALJER ANGÅENDE GOOGLES ANVÄNDNING OCH HANTERING AV DATA SOM LADDAS UPP AV ANDROID AUTO.

■ GARANTIFRISKRIVNING; BEGRÄNSNING AV ANSVAR

DU SAMTYCKER UTTRYCKLIGEN TILL ATT ANVÄNDNING AV APPLE CARPLAY ELLER ANDROID AUTO (APPARNA) SKER PÅ DIN EGEN RISK OCH ATT HELA RISKEN BETRÄFFANDE TILLFREDSSTÄLLANDE KVALITET, PRESTANDA, PRECISION OCH EFFEKT ÅLIGGER DIG I DEN UTSTRÄCKNING DET MEDGES ENLIGT GÄLLANDE LAGSTIFTNING, SAMT ATT APPARNA OCH INFORMATION OM APPARNA TILLHANDAHÅLLS I BEFINTLIGT SKICK OCH EFTER TILLGÄNGLIGHET, MED EVENTUELLA FEL OCH UTAN ATT NÅGON SOM HELST GARANTI LÄMNAS. HONDA AVVISAR HÄRMED ALLA GARANTIÅTAGANDEN OCH VILLKOR SOM RÖR APPARNA OCH INFORMATIONEN OM APPARNA, UTTRYCKLIGA, UNDERFÖRSTÅDDA ELLER LAGSTADGADE, INKLUSIVE MEN INTE BEGRÄNSAT TILL UNDERFÖRSTÅDDA GARANTIER OCH/ELLER VILLKOR FÖR SÄLJBARHET, TILLFREDSSTÄLLANDE KVALITET, LÄMPLIGHET FÖR ETT VISST ÄNDAMÅL, PRECISION, TYST DRIFT OCH UNDVIKANDE AV INTRÅNG I TREDJE PARTS RÄTTIGHETER. INGEN MUNTIG ELLER SKRIFTLIG INFORMATION SOM LÄMNAS AV HONDA ELLER EN AUKTORISERAD ÅTERFÖRSÄLJARE UTGÖR EN GARANTI. SOM EXEMPEL, UTAN BEGRÄNSNINGAR, FRÅNSÄGER SIG HONDA ALLT GARANTIANSVAR AVSEENDE RIKTIGHETEN AV UPPGIFTER FRÅN PROGRAMMEN, T.EX. VAD GÄLLER NOGGRANNHET I FÄRDBESKRIVNINGAR, BERÄKNAD RESTID, HASTIGHETSBEGRÄNSNINGAR, VÄGFÖRHÅLLANDEN, NYHETER, VÄDER, TRAFIK ELLER ANNAN INFORMATION SOM TILLHANDAHÅLLS AV APPLE, GOOGLE, DERAS NÄRSTÅENDE BOLAG ELLER TREDJEPARTSLEVERANTÖRER. HONDA LÄMNAR INGEN GARANTI MOT FÖRLUST AV APPDATA, SOM KAN GÅ FÖRLORADE NÄR SOM HELST. HONDA GARANTERAR INTE ATT APPARNA ELLER NÅGRA TJÄNSTER SOM ERBJUDS GENOM DEM KOMMER ATT TILLHANDAHÅLLAS VID ALLA TILLFÄLLEN ELLER ATT NÅGRA ELLER ALLA TJÄNSTER KOMMER ATT VARA TILLGÄNGLIGA VID EN VISS TIDPUNKT ELLER PLATS. EXEMPELVIS KAN EN TJÄNST UPPHÖRA ELLER AVBRYTAS UTAN FÖREGÅENDE MEDDELANDE FÖR REPARATION, UNDERHÅLL, SÄKERHETSFIXAR, UPPDATERINGAR OSV. TJÄNSTER KAN VARA OTILLGÄNGLIGA I DITT OMRÅDE ELLER ORT OSV. DESSUTOM SAMTYCKER DU TILL ATT ÄNDRINGAR AV TREDJE PARTS TEKNIK ELLER STATLIGA REGLER KAN GÖRA ATT TJÄNSTER OCH/ELLER APPAR BLIR FÖRÅLDRADE OCH/ELLER OANVÄNDBARA.

I DEN UTSTRÄCKNING DET INTE ÄR FÖRBJUDET ENLIGT LAG FRÅNSÄGER SIG HONDA OCH DESS NÄRSTÅENDE BOLAG ALLT ANSVAR FÖR PERSONSKADOR ELLER OFÖRUTSEDDA, SÄRSKILDA, INDIREKTA SKADOR ELLER FÖLJDSKADOR, INKLUSIVE MEN INTE BEGRÄNSAT TILL SKADOR GENOM FÖRLUST AV INTÄKTER, FÖRVRÄNGNING ELLER FÖRLUST AV DATA, MISSLYCKANDE ATT ÖVERFÖRA ELLER TA EMOT DATA, AVBROTT I AFFÄRSVERKSAMHET ELLER ANDRA KOMMERSIELLA SKADOR ELLER FÖRLUSTER SOM UPPSTÅR PÅ GRUND AV ELLER KAN HÄRLEDAS TILL DIN ANVÄNDNING AV ELLER OFÖRMÅGA ATT ANVÄNDA APPAR ELLER INFORMATION OM APPAR, OAVSETT ORSAK, OBEROENDE AV FORMULERING AV ANSVAR (KONTRAKT, OTILLÅTNA HANDLINGAR ELLER PÅ ANNAT SÄTT) OCH ÄVEN OM HONDA HAR UNDERRÄTTATS OM RISKEN FÖR SÅDANA SKADOR. I VISSA REGIONER OCH LAGSYSTEM KAN UNDANTAGEN OCH BEGRÄNSNINGARNA AV ANSVAR FÖR SKADOR VARA OGILTIGA, SÅ DESSA BEGRÄNSNINGAR OCH UNDANTAG KANSKE INTE GÄLLER I DITT FALL. BEGRÄNSNINGARNA OVAN GÄLLER ÄVEN OM DE OVAN NÄMNDNA ÅTGÄRDERNA INTE MÖTER AVSETT SYFTE.

Automatiskt nödsamtal

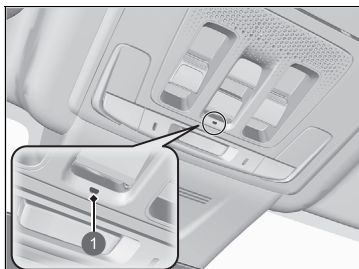

1 Indikator för nödsamtal

- Chassinummer (VIN)
- Typ av fordon (personbil eller lätt bruksfordon)
- Typ av energi som lagras för fordonsdrift (bensin/diesel/CNG/motorgas/el/vätgas)
- Fordonets tre senaste platser
- Färdriktning
- Utlösningssätt (automatiskt eller manuellt)
- Tidsstämpel

När ett nödsamtal initieras inaktiveras fordonets högtalare så att du kan höra operatören.

När effektläget står på ON lyser eCall-indikatorn grönt i en sekund och sedan rött i en sekund.

Om fordonet är inblandat i en kollision försöker fordonet att ansluta till en larmcentral. När en anslutning har upprättats skickas diverse information om fordonet till en larmcentral som du kommer att kunna tala med. Denna information omfattar:

☒ Nödsamtal (eCall)

Ditt fordon är utrustat med den 112-baserade nödsamtalstjänsten.

Den 112-baserade nödsamtalstjänsten är en offentlig tjänst av allmänt intresse och är tillgänglig kostnadsfritt.

Det 112-baserade eCall-systemet i fordonet aktiveras när effektläget står på ON. I händelse av en kollision avgör systemet sammanstöttningsgraden utifrån information som samlas in från inbyggda sensorer och, beroende på hur kraftig kollisionen är, initierar ett nödsamtal.

Det 112-baserade nödsamtalssystemet i fordonet kan även utlösas manuellt vid behov.

☒ **Manuellt nödsamtal** S. 411

All behandling av personuppgifter genom det 112-baserade nödsamtalssystemet i fordonet ska efterleva de regler för personuppgiftsskydd som föreskrivs i direktiven 95/46/EG (ersätts av 2016/679/EG) och 2002/58/EG, och ska i synnerhet baseras på nödvändigheten av att skydda individers vitala intressen i enlighet med artikel 7(d) i direktiv 95/46/EG (ersätts av 2016/679/EG).

Behandlingen av sådana uppgifter är strikt begränsad till det syfte för vilket det gemensamma europeiska nödnumret 112 är avsett.

Om eCall-systemet fungerar som det ska lyser indikatorn i grönt.

- Grönt: Nödsamtalssystemet är redo.
- Blinkar grönt: Nödsamtalssystemet är anslutet och ringer ett nödsamtal till en larmcentral.
- Upprepar ett mönster med korta blinkningar med rött ljus: Nödsamtalssystemet har misslyckats med att ansluta till en larmoperatör. eCall-indikatorn upprepar detta mönster i fem sekunder och tänds sedan i grönt.

Om det 112-baserade nödsamtalssystemet är inaktiverat i händelse av ett allvarligt systemfel visas följande varning till passagerarna i fordonet:

- Rött eller släckt: Ett problem har inträffat med nödsamtalssystemet. Om indikatorn lyser rött eller är släckt även efter att du har startat om fordonet ska du låta en återförsäljare kontrollera systemet.
- Blinkar rött: Nivån på reservbatteriet är för låg. Medan strömmen är i läge ON laddas batteriet. När batteriet har laddats till en viss nivå lyser eCall-indikatorn grönt.

► Nödsamtal (eCall)

Mottagare av data som bearbetas av det 112-baserade nödsamtalssystemet i fordonet är relevanta larmcentraler utsedda av respektive offentliga myndigheter i det land där de är placerade och är först med att ta emot och för vilka det gemensamma europeiska nödnumret 112 är avsett.

Ditt fordon kanske INTE kan ansluta till en larmcentral om:

- både 12 V-batteriet och reservbatteriet är för svaga.
- fordonet befinner sig i ett område utan tillräcklig mobiltäckning.
- det finns ett problem med själva nödsamtalssystemet eller dess kringutrustning såsom mikrofonen eller högtalarna.

Reservbatteriet är konstruerat för att fungera i minst 3 år, varefter det kan behöva bytas ut.

Reservbatteriet är inte tillgängligt för direktköp. Besök en återförsäljare om du behöver byta ut det.

Manuellt nödsamtal

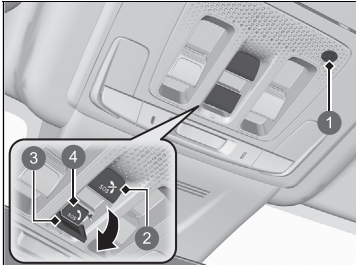

- ① Mikrofon
- ② SOS avbryt-knapp
- ③ Kåpa
- ④ SOS-knapp

SOS-knappen skyddas av en lucka. Öppna luckan för att komma åt den.

När ett nödsamtal initieras inaktiveras fordonets högtalare så att du kan höra operatören.

Om du behöver ringa nödsamtal kan du upprätta en anslutning manuellt: Tryck på **SOS**-knappen och håll den intryckt i mer än 0,5 sekunder.

För att avbryta ett samtal, tryck på **SOS** avbryt-knappen i mer än 0,5 sekunder, innan 5 sekunder har förflutit sedan den senaste gången **SOS** trycktes.

Manuellt nödsamtal

Tryck **INTE** på knappen medan du kör. Om du behöver kontakta en operatör, parkera bilen på ett säkert ställe innan du ringer ett samtal.

Om nödsamtalssystemet först misslyckas med att ansluta till en larmcentral, försöker det igen tills en anslutning upprättas. Men om två minuter har gått efter det första försöket kommer systemet inte längre att försöka upprätta en anslutning.

SOS avbryt-knappen avbryter inte ett samtal när systemet redan är anslutet till en larmcentral.

► Nödsamtal (eCall)

Datasekretess

Det 112-baserade nödsamtalssystemet i fordonet är utformat för att säkerställa att:

- data i systemminnet inte är tillgängliga utanför systemet innan ett nödsamtal utlösts.
- det inte är spårbart eller utsätts för någon konstant spårning under sin normala funktionsstatus.
- data i systemets interminnet automatiskt och kontinuerligt tas bort.

För att systemet ska fungera normalt, skrivs fordonets positionsdata ständigt över i systemets interminne så att fordonets tre sista platser hålls uppdaterade.

Loggen över aktivitetsdata i det 112-baserade nödsamtalssystemet i fordonet lagras inte längre än nödvändigt för att uppnå syftet med hantering av nödsamtal, och i alla fall inte mer än 13 timmar från det ögonblick ett nödsamtal inleddes.

☒ Nödsamtal (eCall)**Ägarens rättigheter**

Den registrerade (fordonets ägare) har rätt att få tillgång till uppgifter och i förekommande fall att begära rättelse, utplåning eller blockering av uppgifter om honom eller henne, vars behandling inte överensstämmer med bestämmelserna i direktiv 95/46/EG (ersätts av 2016/679/EG).

Eventuella tredje parter till vilka uppgifterna har utlämnats måste underrättas om sådan rättelse, utplåning eller blockering som utförts i enlighet med detta direktiv, såvida det inte visar sig omöjligt eller innebär en oproportionerligt stor ansträngning.

Den registrerade har rätt att klaga till behöriga dataskyddsmyndigheter om han eller hon anser att hans eller hennes rättigheter har åsidosatts som ett resultat av behandlingen av hans eller hennes personuppgifter.

Information om Hondas eCall-tjänst:

Om du har frågor om eCall kan du kontakta kontoret i det land där du bor. Se serviceboken eller din lokala Honda-webbplats för en lista över kontor.

Ditt fordon är utrustat med en funktion som automatiskt beräknar när du ska tanka. Den här funktionen meddelar dig när du rekommenderas att tanka och du kan söka efter bensinstationer i närheten av ditt fordon.



1 Meddelandeikon

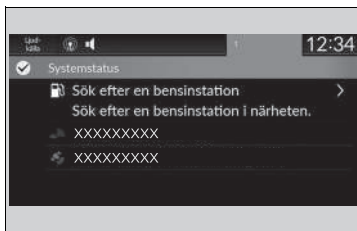

1. När det är dags att tanka fordonet visas ett meddelande och en meddelandeikon visas i rubriken.
2. Tryck på rutan som innehåller ikonen.

3. Välj **Sök efter en bensinstation.**

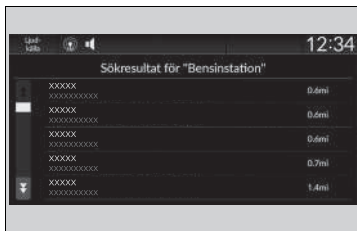

4. Välj en bensinstation från navigeringssystemets sökskärm.

- ▶ Instruktioner om hur du använder navigeringssystemet finns i navigeringssystemets manual.

» Tankning rekommenderas

Du kan slå på och stänga av funktionen **Tankning rekommenderas**.

▶ **Anpassade funktioner** S. 362

När du stänger av den här funktionen visas inte meddelandet om att tankning rekommenderas.

Den här funktionen kan endast användas när bränslenivån i tanken är lägre än 30 procent.

Om du väljer **Sök efter en bensinstation**, eller fyller på mer än 5 liter bensin i bränsletanken, försvinner meddelandet om tankning. Om du inte vill få meddelandet väljer du **AV** i inställningarna för **Tankning rekommenderas**.

När du kör på ojämn väg eller åker uppför eller nedför en backe under en längre tid, kan meddelandet försvinna eller inte visas alls.

Körning



I det här kapitlet beskrivs körning och tankning.

Före körning	416
Använda släpvagn	420
Anvisningar för terrängkörning	426
Vid körning	
Slå på strömmen	428
Försiktighetsåtgärder under körning	431
Växellåda	433
Växla	434
Paddelväljare för fartminskning	440
Akustiskt fordonsvarningsystem	444
Körlägesomkopplare	445
Adaptivt dämpningssystem	451
Kontrollsystem vid nedförsbacke	452
Justerbar hastighetsbegränsare	454

Intelligent hastighetsbegränsare	460
Stabiliseringssystem (VSA)	466
Aktiv väghållningsassistent	468
Däcktrycksvarningsystem	469
Döda vinkeln-informationssystem	471
LaneWatch	475
Justera spridningen av strålkastarnas ljuskägla	478
Honda SENSING 360	479
Kollisionsminimerande bromssystem (CMBS)	484
Bromskontroll vid låg hastighet	498
Varning för korsande trafik framifrån	504
Avkörningsförebyggande system	510
Kollisionsvarning vid filbyte	518
Adaptiv farthållare (ACC) med efterföljande fordon vid låg hastighet (LSF)	525

System för körfältsassistans (LKAS)	551
Traffic Jam Assist	563
Aktiv körfältsbytesassistans	572
System för vägmärkesigenkänning	578
Främre avkänningskamera	587
Radarsensor	589
Sonarsensorer	590
Bromsning	591
Parkera fordonet	601
Kamera med multivju	613
Honda Parking Pilot	627
Tankning	652
Laddning	655
Bränsleekonomi och CO₂-utsläpp	668

Förberedelser för körning

Kontrollera följande innan du börjar köra.

Utvändiga kontroller

- Se till att det inte finns något på rutorna, sidospeglarna, utvändiga lampor eller andra delar av bilen.
 - ▶ Ta bort all frost, snö och is.
 - ▶ Ta bort all snö på taket eftersom den annars kan glida ner på vindrutan och skymma sikten när du kör. Om snön har frusit till is väntar du tills den har töat innan tar bort den.
 - ▶ Var försiktig när du tar bort is runt hjulen så att du inte skadar hjulet eller hjulkomponenter.
- Se till att motorhuven är ordentligt stängd.
 - ▶ Om motorhuven öppnas under körning kommer sikten framåt att skymmas.
- Kontrollera att däcken är i bra skick.
 - ▶ Kontrollera lufttrycken i däcken, och att de inte uppvisar tecken på skador eller kraftigt slitage.
 - ▣ **Kontrollera och underhålla däck** S. 705
- Se till att det inte finns några personer eller föremål bakom eller omkring bilen.
 - ▶ Tänk på att det finns döda vinklar när du sitter i bilen.
- Koppla bort laddningskabeln.

Utvändiga kontroller

OBS!

När dörrarna frusit i stängt läge ska du använda varmvatten runt dörrkanterna för att smälta isen. Försök inte tvinga upp dem eftersom det kan skada gummilisterna runt dörrarna. När du fått upp dörren, torka bort vattnet för att undvika att det fryser igen.

Håll inte varmvatten i låscylindern. Om vattnet fryser i nyckelhålet kommer du inte att kunna sätta i nyckeln.

Värme från motorn och avgasröret kan antända lättantändligt material som lämnats kvar under motorhuven och orsaka en brand. Om fordonet stått parkerat under en längre tid ska du inspektera det och avlägsna allt ansamlat skräp, t.ex. torrt gräs och torra löv som har fallit ner eller har tagits dit av eventuella små djur som byggt bon. Kontrollera även att det inte finns lättantändligt material under motorhuven som har lämnats kvar i samband med underhåll på fordonet.

■ Invändiga kontroller

- Förvara och säkra alla föremål i bilen på rätt sätt.
 - ▶ Om du har för mycket bagage eller lastar det på fel sätt kan det påverka fordonets köregenskaper, stabilitet, bromssträcka och däck och göra det osäkert att köra.
 - ✚ **Lastbegränsningar** S. 419
- Stapla inte föremål över ryggstödens höjd.
 - ▶ Det kan skymma sikten och föremålen kan slungas framåt vid en plötslig inbromsning.
- Lasta inget i fotutrymmena fram. Se till att golvmattan sitter fast ordentligt.
 - ▶ Ett föremål eller en matta som ligger lös kan komma i vägen för gas- eller bromspedalen under körning.
- Om du har husdjur i bilen ska du inte låta dem röra sig fritt.
 - ▶ De kan påverka din koncentration som förare, vilket kan leda till kollisioner.
- Stäng alla dörrar och bakluckan ordentligt.
- Ställ in sätet ordentligt.
 - ▶ Ställ in nackstödet.
 - ✚ **Säten** S. 253
 - ✚ **Ställa in framsätenas nackstöd** S. 261
- Ställ in backspeglarna och ratten rätt.
 - ▶ Justera dem när du har rätt körställning.
 - ✚ **Speglar** S. 250
 - ✚ **Justera ratten** S. 249

▣ Invändiga kontroller

Strålkastarna ställs in på fabriken och behöver vanligtvis inte justeras. Om du regelbundet kör med tung last i bagageutrymmet eller drar släp ska du dock låta en återförsäljare eller behörig mekaniker göra om inställningen.

Ditt fordon är utrustat med en automatisk strålkastarjustering som automatiskt reglerar halvljusets vertikala vinkel.

- Se till att föremål som ligger på golvet bakom framsätena inte kan rulla in under sätena.
 - De kan annars påverka förarens förmåga att använda pedalerna eller justeringen av sätena.
- Alla i fordonet måste bära säkerhetsbälte.
 - **Spänna fast säkerhetsbältet** S. 54
- Kontrollera att indikatorerna på instrumentpanelen tänds när du startar motorn och slocknar strax därefter.
 - Låt alltid en återförsäljare kontrollera fordonet om ett problem indikeras.
 - **Indikatorer** S. 118

Lastbegränsningar

När du lastar bagage får fordonets totala vikt, inklusive passagerare och bagage, inte överskrida den maximalt tillåtna vikten.

➤ **Specifikationer** S. 776

Belastningen på fram- och bakaxeln får inte heller överskrida den maximala tillåtna axelvikten.

➤ **Specifikationer** S. 776

►► Lastbegränsningar

VARNING

Överlastning och felaktig lastning kan påverka fordonets köregenskaper och stabilitet och orsaka en kollision med allvarliga personskador eller dödsfall som följd.

laktta alla viktgränser och andra riktlinjer för lastning i denna handbok.

Förberedelser för körning med släpvagn

■ Lastgränser för släpvagn

Fordonet kan användas för att dra en släpvagn om du är noga med lastgränserna, använder rätt utrustning och följer riktlinjerna för bogsering. Kontrollera lastgränserna innan du kör.

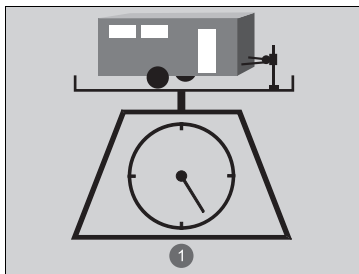

1 Total last

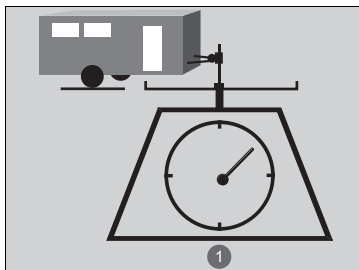

1 Släpvagnens kultryck

■ Total släpvagnsvikt

Överskrid inte den maximala dragvikten för släpvagnen och dragkroken (med/utan bromsar), bagaget och allt i eller på släpvagnen. Körning med last som överskrider den maximala dragvikten kan allvarligt påverka fordonets köregenskaper och prestanda och kan dessutom skada kraftsystemet och drivlinan.

■ Släpvagnens kultryck

Släpvagnens kultryck får aldrig överstiga 100 kg. Detta är den vikt som släpet lägger på dragkroken när det är fullastat. Som en tumregel för släpvagnsvikter på under 1 000 kg gäller att kultrycket ska vara 10 procent av släpvagnens totalvikt.

- För högt kultryck minskar framdäckens väggrepp och styrning. För lågt kultryck kan göra släpvagnen instabil och få den att kränga.
- För att åstadkomma ett lämpligt kultryck, börja med att placera 60 % av lasten i släpets främre del och 40 % i den bakre delen. Ändra om lasten efter behov.

⊞ Lastgränser för släpvagn

⚠ VARNING

Om du överskrider lastgränsen eller lastar fordon och släp på fel sätt kan det orsaka en olycka som kan resultera i allvarliga personskador eller dödsfall.

Kontrollera lastningen av fordonet och släpet noga innan du börjar köra.

Kontrollera att lasten ligger inom viktgränsen på en allmän våg.

Om det inte finns någon allmän våg lägger du till den uppskattade vikten av din last till släpvagnens vikt (enligt tillverkarens uppgifter) och släpvagnens kultryck.

Inkörning.

Undvik att dra släp med fordonet under de första 1 000 km.

När du använder en löstagbar draganordning ska du alltid ta bort draganordningen när den inte används och endast montera den vid bogsering så att den inte täcker eller döljer något på fordonets bakre del, t.ex. yttre belysning eller registreringsskylt.

Överskrid aldrig den maximala dragvikten eller specifika lastgränser.

⊞ **Specifikationer** S. 776

■ Dragutrustning och tillbehör

Dragutrustning ska anpassas efter släpets storlek, lastens storlek och var du kör.

■ Dragkrokar

Dragkroken måste vara en godkänd typ och ordentligt monterad i underredet på fordonet.

■ Säkerhetsvagnar

Använd alltid säkerhetsvagnar när du drar en släpvagn. Se till att slacket är tillräckligt stort för att du ska kunna svänga i korsningar utan problem, men låt dem inte släpa i marken.

■ Släpvagnens bromsar

Om du funderar på att använda ett bromsat släp ska du se till att använda ett släp med elektroniskt styrda bromsar. Försök inte ansluta släpet till fordonets hydraulsystem. Försök inte koppla en släpvagnsbroms till fordonets hydraulsystem, oavsett hur bra det tycks fungera, eftersom det försämrar bromseffektiviteten och skapar en potentiell risk.

■ Ytterligare dragutrustning

Det kan finnas särskilda bestämmelser om särskilda sidospeglar vid körning med släpvagn. Även om det inte krävs där du bor, bör du montera extra speglar om sikten är begränsad på något sätt.

▣ Lastgränser för släpvagn

Om du drar en släpvagn i bergsområden ska du minska den kombinerade fordonsvikten med 10 % från den maximala dragvikten för varje 1 000 meter över havet.

▣ Dragutrustning och tillbehör

Se till att all utrustning är korrekt installerad och underhållen samt att den överensstämmer med bestämmelserna i landet där du kör.

Kontakta släpvagnens tillverkare för korrekt installation och inställning av utrustningen.

Felaktig installation och inställningar kan påverka fordonets manövrering, stabilitet och bromsprestanda.

Kontakta en återförsäljare eller uthyrare av släp och hör vilken utrustning som rekommenderas eller krävs för dina bogseringsändamål.

Belysning och kablage på ett släp kan variera med typ och märke. Om en kontakt behövs ska den monteras av en behörig tekniker.

■ Släpvagnens belysning

Släpvagnens belysning och utrustning måste överensstämma med bestämmelserna i landet där du kör. Kontakta närmaste återförsäljare eller uthyrare av släp för information om vad som gäller i det område eller land där du planerar att köra med släpet.

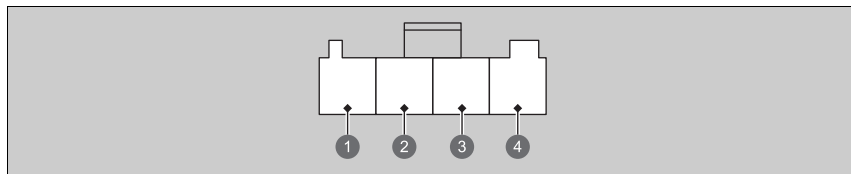

- ❶ Backljus (ljusgrön)
- ❷ +B släpvagn (ljuslila/röd)
- ❸ Bakre dimljus (brun)
- ❹ Liten (grå)

Vi rekommenderar att du låter din återförsäljare montera ett Honda-kablage och en omvandlare. De är utformade för ditt fordon.

Belysning och kablage på ett släp kan variera med typ och märke. Om en kontakt behövs ska den monteras av en behörig tekniker.

►► Släpvagnens belysning

Släpvagnens lighting-anslutning sitter bakom den vänstra sidopanelen i bagageutrymmet.

Även om du planerar att använda lighting-kablage och -omvandlare som inte kommer från Honda bör du be en återförsäljare om rätt anslutning och stift.

Assistans för släpvnagsstabilitet

Bidrar till att stabilisera fordonet och släpvnagen när släpvnagen kommer i självsvängning.

■ Hur assistansen för släpvnagsstabilitet fungerar

När fordonet och släpvnagen bli instabila under körning avgör assistanssystemet för släpvnagsstabilitet orsaken. Om släpvnagens svajning fastställs vara orsaken och svajningen ökar, ansätter systemet bromsarna eller reglerar kraftsystemet effekt för att sänka fordonets hastighet.

Både fordonets och släpvnagens bromsljus tänds automatiskt om du bromsar för att minska hastigheten.

▣ Assistans för släpvnagsstabilitet

Assistans för släpvnagsstabilitet är inte en funktion som hindrar fordonet och släpet från att svaja. Undvik höga hastigheter, plötsliga rattrelser, felaktig släpvnagslastning och plötslig inbromsning som kan sätta släpet i svajning. Om svajningarna blir för kraftiga blir systemet ineffektivt och du kan förlora kontrollen över fordonet, vilket medför att släpvnagen kan välta eller skadas.

➤ **Säker körning med släpvagn** S. 424

Släpvnagssvajning orsakas av:

- Sidovindar
- Felaktigt kultryck
- För hög hastighet

VSA-systemets indikatorlampa blinkar när systemet för släpvnagsstabilitet är i funktion.

➤ **VSA-funktion** S. 466

Säker körning med släpvagn

■ Saker du behöver veta innan du kör med släpvagn

- Lämna in släpvagnen på service och håll den i gott skick.
- Kontrollera att alla vikter och all last i fordonet och på släpvagnen inte överskrider den tillåtna gränsen.
 - ❏ **Lastgränser för släpvagn** S. 420
- Koppla dragkrok, säkerhetsvajer och övriga nödvändiga detaljer på släpvagnen på ett säkert sätt.
- Lasta och surra all last ordentligt så att den inte kommer i rörelse när du kör.
- Kontrollera att belysning och bromsar på släpvagnen fungerar ordentligt.
- Kontrollera däcktrycken på släpet (även reservdäcket).
- Kontrollera gällande bestämmelser för maxhastighet och andra restriktioner för fordon som drar släpvagn. Om du kommer att köra genom flera olika länder ska du kontrollera de enskilda ländernas bestämmelser innan du ger dig av eftersom de kan variera.
- Stäng av det bakre parkeringssensorsystemet.
 - ❏ **Aktivering och inaktivering av parkeringssensorsystemet** S. 604
- Stäng av systemet för bromskontroll vid låg hastighet. Det kan aktiveras om det känner av det bogserade objektet som ett hinder.
 - ❏ **Systemet på och av** S. 501
- Välj läget **BOGSERING** för optimerad transmissionsfunktion vid bogsering av släpvagn.
 - ❏ **Körlägesomkopplare** S. 445

■ Bogseringshastigheter och växelläge

- Kör långsammare än normalt.
- Lyd hastighetsbegränsningar för fordon med släpvagn.
- Använd växelläge **D** vid körning med släpvagn på plan mark.

►► Säker körning med släpvagn

Den högsta tillåtna hastigheten vid körning med släpvagn är 80 km/h i Sverige, men kan vara högre i andra länder.

Parkering

Utöver normala försiktighetsåtgärder ska du lägga klossar för samtliga hjul på släpet.

Kom ihåg att koppla loss släpvagnen innan du byter ett punkterat däck. Fråga firman som sålt eller hyrt ut släpvagnen var och hur man förvarar släpvagnens reservdäck.

Vid körning i uppförsbacke bör inte lutningen överstiga 12 %. Följ anvisningarna och rekommendationerna i fråga om lämpliga vägar för körning med släp.

När du blir omkörd av stora fordon kan detta ge upphov till vinddrag som får släpet att kränga. Håll en konstant hastighet och styr rakt fram.

Kör alltid långsamt och ta gärna någon till hjälp när du backar.



►► Bogseringshastigheter och växelläge

Vid bogsering av en släpvagn med fast sida (t.ex. en husvagn) ska du aldrig köra fortare än 88 km/h (dock inte högre än 80 km/h i Sverige). Vid högre hastigheter kan släpvagnen börja vingla eller påverka fordonets köregenskaper.

■ Svänga och bromsa

- Sväng långsammare och med en större svängradie än normalt.
- Räkna med längre bromstid och bromssträcka.
- Undvik plötsliga inbromsningar eller svängar.

■ Körning i kuperad terräng

- Om  (vit) **Motortemperaturen är nära gränsen.** Meddelandet **Undvik kraftig acceleration och hög hastighet.** visas på displayen med förarinformation. Stäng av klimatanläggningen och sänk hastigheten.
- Om  (röd) **Motorn är för varm. Kör inte.** Meddelandet **Låt motorn svalna.** visas på displayen med förarinformation. Kör säkert åt sidan och låt motorn svalna.
- Om  **Hög temperatur i strömsystem. Effekt kan reduceras.** visas på displayen med förarinformation, kör säkert åt sidan och låt kraftsystemet svalna.

Allmän information

Ditt fordon är främst konstruerat för användning på asfalterade vägar, men den högre markfrigången gör det möjligt att tillfälligt köra i terräng. Den är inte konstruerad för trailblazing eller andra avancerade offroad-aktiviteter.

Om du bestämmer dig för att köra i terräng, kommer du att upptäcka att detta kräver ett lite annat körsätt och att fordonet kan uppföra sig annorlunda än på asfalterad väg. Observera varningarna och tipsen i detta kapitel och lär känna ditt fordon innan du ger dig ut i terrängen.

Viktiga säkerhetsföreskrifter

För att inte mista kontrollen över fordonet eller välta, se till att följa alla försiktighetsåtgärder och rekommendationer:

- Se till att allt bagage är ordentligt surrat och överskrid inte maxlasten.
 - ▣ **Lastbegränsningar** S. 419
- Se till att du och dina passagerare alltid använder säkerhetsbälte under färden.
- Kör med låg hastighet och aldrig fortare än omständigheterna tillåter.
- Det är ditt ansvar att hela tiden bedöma situationen och köra inom tillåtna gränser.

▣ Anvisningar för terrängkörning

⚠ VARNING

Felaktig användning av detta fordon på eller utanför asfalterade vägar kan leda till en kollision eller att fordonet välter. Du och dina passagerare kan då skadas allvarligt eller förolyckas.

- Följ alla anvisningar och riktlinjer i den här instruktionsboken.
- Kör med låg hastighet och aldrig fortare än omständigheterna tillåter.

Bristande kontroll över fordonet kan leda till en kollision eller att fordonet välter.

- ▣ **Viktig information om hantering** S. 46
- ▣ **Försiktighetsåtgärder under körning** S. 431

Undvika problem

- **Kontrollera ditt fordon** innan du lämnar den belagda vägen och se till att alla regelbundna underhållsarbeten är utförda. Kontrollera särskilt däckens skick och däcktrycket.
- **Kom ihåg** att de vägar du har valt innebär begränsningar (för branta eller ojämna), du har egna begränsningar (körskicklighet och komfort) och att fordonet har sina begränsningar (väggrepp, stabilitet och motorstyrka). Om du inte respekterar dessa begränsningar kommer du att utsätta dig själv och dina passagerare för faror.
- **Acceleration och inbromsning** bör ske långsamt och gradvis. Försök att starta och stanna för hastigt kan leda till att väggreppet försvinner och du förlorar kontrollen över fordonet.
- **Att undvika hinder och skräp** på vägarna minskar risken för vältning eller skador på fordonets fjädring eller andra komponenter.
- **Att köra i uppförsbacke** ökar risken för vältning, särskilt om du försöker köra i en uppförsbacke som är alltför brant. Att köra rakt uppför eller nedför en sluttning är vanligtvis det säkraste sättet. Om du inte kan se alla omgivningsförhållanden eller hinder i en sluttning, undersök den till fots innan du kör i den. Om du inte är säker på att vägen är säkert framkomlig, försök inte köra där. Hitta en annan väg. Om du fastnar när du kör uppför en sluttning, försök inte vända. Backa sakta nedför sluttningen samma väg som du kom.
- **Korsa ett vattendrag** – undvik att köra genom djupa vattendrag. Om du kommer fram till ett vattendrag (t.ex. en liten bäck) ska du utvärdera den innan du kör vidare. Säkerställ att den är grund, inte är ström och har en fast botten. Om du inte säkert känner till djupet eller bottenens beskaffenhet, vänd om och hitta en annan väg. Att köra genom djupa vattendrag kan också skada fordonet. Vid körning i vatten som når ungefär halva hjulhöjden kan vattnet komma in i transmissionen och differentialen, vilket skulle späda ut smörjmedlet och till slut orsaka ett haveri. Vattnet kan också tvätta bort fett från hjullagren.
- **Om du fastnar**, kör försiktigt i den riktning där du tror att du kan komma loss. Spinn inte hjulen eftersom detta bara gör saken värre och kan skada växellådan. Om du inte kan komma loss, måste fordonet bogseras. Det finns dragkrokar fram och bak för detta ändamål.

Slå på strömmen

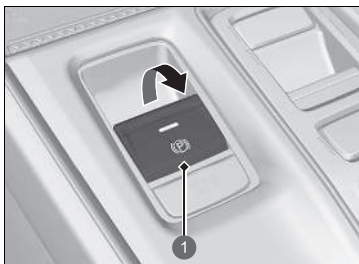

1 Parkeringsbromsreglage

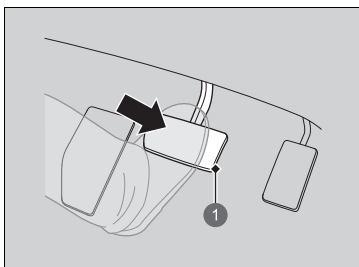

1 Bromspedal

1. Kontrollera att parkeringsbromsen är aktiverad.

- ▶ Indikatorn (röd) för parkeringsbroms och bromssystem tänds i 30 sekunder när du drar upp den elektriska parkeringsbromsens reglage.

2. Trampa på bromspedalen.

Slå på strömmen

Håll bromspedalen ordentligt nedtrampad när du startar kraftsystemet.

Motorn är mer svårstartad i kall väderlek och i den tunnare luften på höjder över 2 400 m.ö.h.

När du slår på kraftsystemet i kallt väder bör du stänga av alla elektriska tillbehör, som belysning, klimatanläggning och eluppvärmd bakruta, för att minska 12 V-batteriets urladdning.

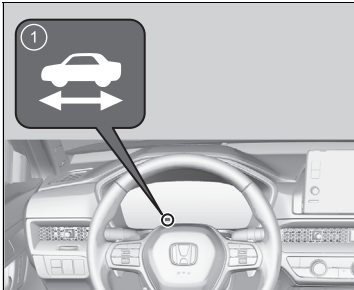
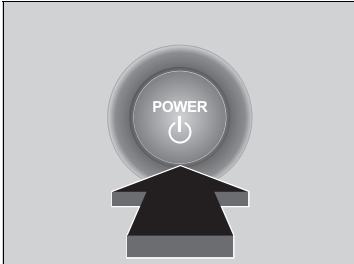

Låt en återförsäljare kontrollera fordonet om avgassystemet låter onormalt eller om du känner avgaslukt i kupén. Det kan ha uppstått ett problem med motorn eller avgassystemet.



1 -indikator (redo)

3. Utan att trampa på gaspedalen trycker du på **POWER**-knappen medan du trampar ner bromspedalen.

4. Kontrollera -indikatorn (redo).

- Håll bromspedalen nedtryckt tills -indikatorn tänds.
 - -indikatorn tänds när kraftsystemet är på och du kan börja köra.
 - Om utomhustemperaturen är extremt låg kan du inte köra förrän förhållandena har förbättrats. I så fall tänds inte -indikatorn, och ett varningsmeddelande visas på displayen med förarinformation.
- **Indikatorer** S. 118

► Slå på strömmen

För den nyckelfria fjärrsändaren i närheten av **POWER**-knappen om batteriet i fjärrsändaren håller på att ta slut.

► **Om batteriet i den nyckelfria fjärrkontrollen är svagt** S. 746

Det kan hända att kraftsystemet inte startar om den nyckelfria fjärrkontrollen utsätts för starka radiovågor.

Håll inte ned **POWER**-knappen för att starta kraftsystemet. Om kraftsystemet inte startar ska du vänta i minst 30 sekunder innan du gör ett nytt startförsök.

Bensinmotorn är kanske inte igång när fordonet är redo för körning.

Du kan börja köra med -indikatorn på.

Om du trycker på **POWER**-knappen medan du trampar ner bromspedalen när -indikatorn på, ställs effektläget på VEHICLE OFF och du kan inte börja köra.

► **Redoindikator** S. 124

Startspärrsystemet skyddar bilen mot stöld.

Om en felaktigt kodad nyckel (eller annan enhet) används aktiveras inte kraftsystemet.

► **Startspärrsystem** S. 217

När du ställer effektläget på ON kan du känna att bromspedalen sjunker ner en aning. Detta är normalt.

■ Köra iväg

1. Håll höger fot på bromspedalen, kontrollera att -indikatorn lyser och placera sedan transmissionen i **D**. Välj **R** vid backning.
2. Med parkeringsbromsen aktiverad, släpp bromspedalen och tryck lätt på gaspedalen.
 - Kontrollera att indikatorn (röd) för parkeringsbroms och bromssystem slocknar.

➤ **Parkeringsbroms** S. 591

➤ **Om transmissionssystemets indikator blinkar tillsammans med varningsmeddelandet** S. 758

■ Hjälpsystemet för start i backe

Hjälpsystemet för start i backe bromsar fordonet under kort tid för att förhindra att det kommer i rullning i backar och sluttningar när man flyttar foten från broms- till gaspedalen.

Ställ växelväjlaren i läge **D**, **B** i uppförbacke, eller i **R** i nedförbacke, och släpp sedan upp bromspedalen.

■ Stoppa kraftsystemet

Du kan stänga av kraftsystemet när fordonet står helt stilla.

1. Tryck ned bromspedalen och ändra växelläget till **P**.
 - Släpp inte upp bromspedalen förrän du har bekräftat att **P** visas på växellägesindikatorn.
2. Tryck på **POWER**-knappen.

☒ Köra iväg

Du kan även lossa parkeringsbromsen genom att trycka på den elektriska parkeringsbromsens reglage medan du håller bromspedalen nedtryckt. I nedförbacke kan du starta fordonet mjukare genom att för hand att lossa den med parkeringsbromsens reglage, än genom att lossa den med gaspedalen.

Eftersom det är en hybridbil kan ljud och vibrationer från motorn saknas trots att fordonet är redo för körning. Det kan också göra att du inte inser att du kan börja köra. Se till att kontrollera om -indikatorn är tänd innan du börjar köra.

☒ Hjälpsystemet för start i backe

Det är inte säkert att backstartsystemet förhindrar fordonet från att komma i rullning i mycket branta eller hala backar och det fungerar inte i lätta stigningar.

Hjälpsystemet för start i backe ersätter inte parkeringsbromsen.

Hjälpsystemet för start i backe fungerar även när VSA-systemet är avstängt.

Försiktighetsåtgärder under körning

■ Köranvisningar för ditt SUV-fordon

SUV-fordon välter betydligt lättare än andra typer av fordon. För att förhindra att fordonet välter eller att du förlorar kontrollen:

- Kör med lägre hastighet i kurvor än vad du skulle göra med en vanlig personbil.
- Undvik tvära svängar och plötsliga manövrar när det är möjligt.
- Modifiera inte ditt fordon på ett sätt som gör att tyngdpunkten höjs.
- Lasta inte tungt bagage på taket.

■ I dimma

Sikten blir svag när det är dimmigt. Innan du kör, slå på halvljuset även under dagtid. Sakta ned och använd vägens mittlinje, skyddsräckena och bakljusen på framförvarande fordon som vägledning.

■ I stark vind

Om en stark sidvind får fordonet i obalans under körning, håll i ratten hårt. Sänk långsamt farten och håll fordonet i mitten av vägen. Var försiktig med vindbyar särskilt när du kör ut ur en tunnel, kör över en bro eller flodbank eller kör över en öppen yta som exempelvis en bergtäkt, samt när en stor lastbil passerar.

► Försiktighetsåtgärder under körning

FÖRSIKTIGHET: Kör inte på vägar med djupt vatten. Att köra genom djupt vatten skadar motorn och elsystemet och leder till haveri.

OBS!

Tryck inte på en växlingsknapp samtidigt som du gasar. Växellådan kan skadas.

OBS!

Om du upprepade gånger vrider på ratten i extremt låg körhastighet, eller håller ratten i fullt rattutslag (åt höger eller vänster), kan det elektriska servostyrningssystemet (EPS) överhettas. Systemet går in i ett skyddsläge som begränsar dess funktion. Det går allt trögare att vrida på ratten. När systemet svalnar återställs EPS-systemet. Upprepad användning under sådana förhållanden kan i längden skada systemet.

Om effektläget under färd ställs in på ACCESSORY, så stängs kraftsystemet av och alla styr- och bromsstödsfunktioner slutar fungera, vilket gör det svårare att hålla fordonet under kontroll.

Växla inte till **N** när du kör. Om du gör det fungerar regenerativ bromsning och acceleration sämre.

■ Körning i regn

Vägen är hal när det regnar. Undvik hård inbromsning, snabb acceleration och plötslig styrning, och var mer försiktig under körning. Det är sannolikt att vattenplaning uppstår om du kör på gropiga vägar med vattenpölar. Kör inte i djupt vatten eller på översvämmade vägar. Det kan skada motorn och orsaka fel på elkomponenter.

■ Övriga försiktighetsåtgärder

Om du kör emot något hårt med underredet, stanna på en säker plats. Kontrollera om underredet är skadat. Kontrollera även om det finns något vätskeläckage.

☒ Försiktighetsåtgärder under körning

Under de första 1 000 km ska du undvika hastiga accelerationer och fullt gaspådrag för att inte skada motorn eller drivlinan.

Undvik hård inbromsning under de första 300 km efter att du har köpt ett nytt fordon eller bytt ut bromsbeläggen eller rotorerna för att få rätt inkörning.

☒ Köranvisningar för ditt SUV-fordon

Bristande kontroll över fordonet kan leda till en kollision eller att fordonet välter.

📌 **Viktig information om hantering** S. 46

☒ Körning i regn

Var försiktig när vattenplaning uppstår. När du kör på en väg täckt med vatten i för hög hastighet bildas en vattenkil mellan däck och vägyta. Om detta inträffar kan bilen inte reagera på dina ingrepp, t.ex. styrning och inbromsning.

Minska farten sakta när du ökar fartminskningstakten med paddelväljaren för fartminskning. Om vägen är hal kan en plötslig regenerativ inbromsning orsaka sladd.

Växellåda

■ Krypkörning

Precis som med ett vanligt bensindrivet fordon med automatväxellåda kommer detta fordon att krypköra.

Håll bromsen stadigt nedtrampad när du står stilla.

■ Nedväxling

Om gaspedalen snabbt trycks ned vid körning i uppförsbacke kan fordonet reagera på samma sätt som ett fordon med automatisk växellåda och oväntat öka fordonshastigheten. Gasa försiktigt, i synnerhet vid halt väglag och i kurvor.

Växla

Växla efter vad omständigheterna kräver när du kör.

■ Växlingsknappens lägen



P Parkering

Används vid parkering eller när strömmen slås på eller av.

R Backläge

Används vid backning.

N Neutralläge

Växellådan är inte låst.

D/B Körläge/B-läge

Varje gång du trycker på **D/B** -knappen växlar du läge mellan körläge och **B**-läge.

Körläge

- Används för normal körning.
- Paddelväljaren för fartminskning kan användas tillfälligt.
- Paddelväljaren för fartminskning kan användas när **SPORT**-läget är aktiverat.

B-läge

- Används vid körning nedför en lång backe och för att öka den regenerativa bromsningen.
- Paddelväljaren för fartminskning kan användas.

► Växla

⚠ VARNING

Fordonet kan rulla iväg om du lämnar det utan att kontrollera att parkeringsläget är ilagt.

Ett fordon som rullar iväg kan orsaka en kollision med allvarliga personskador eller dödsfall som följd.

Håll alltid foten på bromspedalen tills du har kontrollerat att **P** visas på växellägesindikatorn.

När högspänningsbatteriet är fullt, eller högspänningsbatteriets temperatur är låg, kan regenerativ bromsning bli mindre effektiv.

Förebygga fel och oavsiktlig aktivering:

- Spill inte någon vätska på eller runt växlingsknapparna.
- Undvik att placera eller tappa föremål på eller runt växlingsknapparna.
- Låt inte passagerare eller barn använda växlingsknapparna.

Summern ljuder och meddelandet visas på displayen med förarinformation när du trycker ned gaspedalen med transmissionen i läge **N**.

📌 Varnings- och informationsmeddelanden på displayen med förarinformation S. 140

Ställ transmissionen i läge **D** eller **R** med bromspedalen nedtryckt.

■ **P**-knapp (parkering)

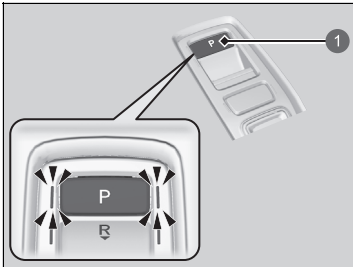

1 **P**-knapp

Växelläget ändras till **P** när du trycker på **P**-knappen när fordonet är parkerat och effektläget står på ON. Indikatorerna på sidorna av **P**-knappen tänds.

► Växla

Du kan ibland uppleva att det tar längre tid än vanligt för fordonet att börja röra sig när du väljer **R**, släpper upp bromspedalen eller trampar på gaspedalen. Detta kan inträffa när högspänningsbatteriets nivå är extremt låg och indikerar inte ett fel på fordonet.

■ Växling



- 1 Växellägesindikator (transmissionssystemets indikator)
- 2 Indikator för paddelväljare för fartminskning

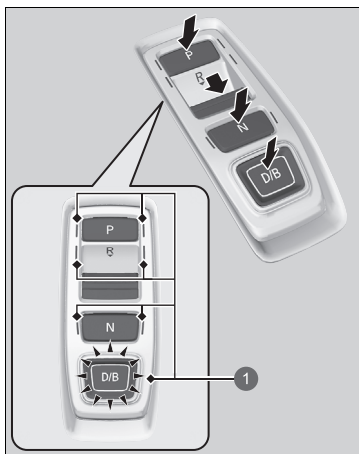

- 1 Växlingsknappens indikator

P: Tryck på **P**-knappen.

R: Tryck tillbaka **R**-knappen.

N: Tryck på **N**-knappen.

D/B: Tryck på **D/B**-knappen.

Varje gång du trycker på knappen växlas läget mellan Körläge och **B**-läge.

►► Växling

OBS!

När du växlar från läge **D** till läge **R** och vice versa ska du hålla bromspedalen nedtryckt samtidigt som fordonet står helt stilla.

Om du trycker på växlingsknappen innan fordonet står helt stilla kan det skada transmissionen.

När du ändrar växelläget till **P** ska du alltid hålla foten på bromspedalen tills du har bekräftat att **P** visas på växellägesindikatorn.

Använd växellägesindikatorn och växlingsknappens indikator för att kontrollera växelläget innan du trycker på en växlingsknapp.

Om indikatorn för det aktuella växelläget, eller alla växellägesindikatorer, blinkar samtidigt finns det ett problem med transmissionen.

Undvik plötslig acceleration och låt en återförsäljare titta på växellådan så snart som möjligt.

Summern ljuder en gång när du växlar till läge **R**.

► **Så här anpassar du fordonsinställningarna**
S. 370

Vid växling i extremt låga temperaturer (-30 °C), kan det förekomma en kort fördröjning innan växelläget visas. Kontrollera alltid att du har lagt i rätt växelläge innan du kör.

■ När du öppnar förardörren

Om du öppnar förardörren under följande omständigheter ändras växelläget automatiskt till **P**.

- ▶ Om du ändrar växelläget manuellt från **P** med bromspedalen nedtryckt återgår växelläget automatiskt till **P** när du släpper upp bromspedalen.
- Fordonet står stilla med effektläget på ON eller rör sig i 2 km/h eller långsammare.
- Växelväljaren är i ett annat läge än **P**.
- Förarens säkerhetsbälte har lossats.

■ När du stänger av effektläget

Om du slår av kraftsystemet när fordonet står stilla och växelväljaren är i annat läge än **P** ändras växelläget automatiskt till **P**.

⌘ När du öppnar förardörren

Även om systemet är avsett att automatiskt växla till läge **P** under de förhållanden som beskrivs, bör du alltid för säkerhets skull välja läge **P** innan du öppnar förardörren. Parkera fordonet på ett säkert ställe.

➤ **Vid stillastående** S. 601

Om du vill köra fordonet efter att växelläget har ändrats automatiskt till **P** under de förhållanden som beskrivs ska du stänga dörren, spänna fast säkerhetsbältet, trycka ned bromspedalen och sedan ändra växelläge.

Om du lämnar fordonet ska du stänga av kraftsystemet och låsa dörrarna.

■ Om du vill att växelväljaren förblir i läget **N** (biltvåtläge)

Med kraftsystemet på:

1. Tryck ned och håll bromspedalen nedtryckt.

2. Välj **N**.

3. Tryck på **POWER**-knappen inom fem sekunder.

Effektläget ändras till ACCESSORY och ett meddelande visas på displayen med förarinformation.

► Växelläget står kvar i läge **N** med effektläget i ACCESSORY i 15 minuter och ändras sedan automatiskt till läge **P**.

Om du växlar manuellt till läge **P** avbryts läget ACCESSORY. **P**-indikatorn tänds och effektläget ändras till OFF.

⌘ Om du vill behålla växellådan i **N**-läge

Observera att växellådan kanske inte förblir i läge **N** när någon av följande indikatorer lyser:

- Indikator för kraftsystem
- Indikator för transmissionssystem
- Indikator för 12 V-batteriets laddningssystem

■ **Begränsningar vid val av växelläge**

Du kan inte välja ett växelläge under vissa omständigheter som kan leda till en olycka.

När växelväljaren är i:	1. Under följande omständigheter:	2. Om du försöker ändra till följande:	3. Växelläget är kvar i/ ändras till:	Så ändrar du växelläge:
P	Bromspedalen är inte nedtryckt. Gaspedalen är nedtryckt.	Annat växelläge	P	Släpp upp gaspedalen och tryck ned bromspedalen.
N	Fordonet rör sig i låg hastighet utan att bromspedalen trycks ned. Fordonet rör sig i låg hastighet med gaspedalen nedtryckt.		N	
N , D eller B	Fordonet rör sig framåt.	R	N	Stanna fordonet på en säker plats.
R eller N	Fordonet rör sig bakåt.	D eller B		
R , N , D eller B	Fordonet rör sig.	P		
P eller N	 -indikatorn är inte tänd.	Ett annat växelläge än P eller N	P eller N	Kontrollera att  -indikatorn tänds.

Paddelväljare för fartminskning

När du släpper upp gaspedalen kan du styra graden av fartminskning utan att ta händerna från ratten. Med hjälp av paddelväljaren för fartminskning som sitter på ratten kan du sekventiellt växla igenom fyra fartminskningssteg.

Vid körning i nedförsbacke kan du använda paddelväljaren för fartminskning för att bibehålla fartminskningen, så att du kan hålla ett säkert avstånd mellan ditt fordon och framförvarande fordon.

► Paddelväljare för fartminskning

FÖRSIKTIGHET

Om du snabbt ökar fartminskningstakten genom att snabbt ändra paddelväljaren för fartminskning kan sladd orsakas och leda till en kollision som kan skada eller döda någon.

Håll alltid en rimlig fartminskning.

■ Användning av paddelväljare för fartminskning

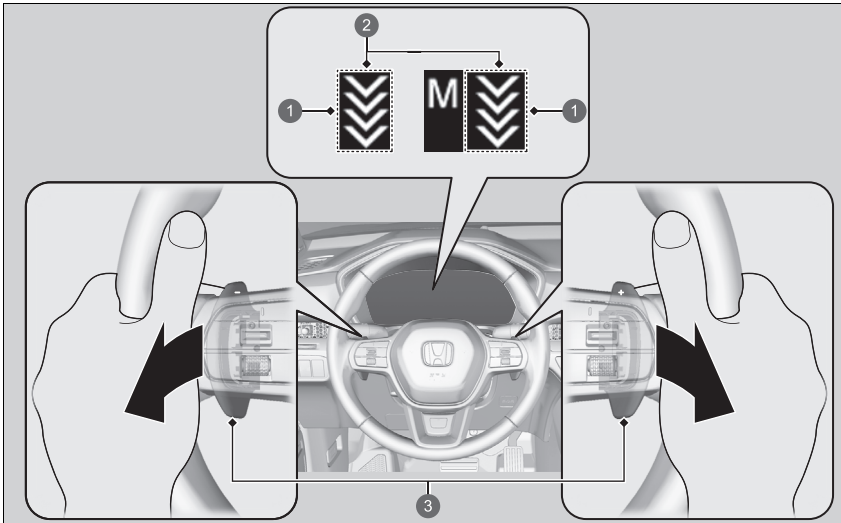

- ❶ Indikator för paddelväljare för fartminskning
- ❷ Fartminskningssteg
- ❸ Paddelväljare

▣ Paddelväljare för fartminskning

I följande situationer kan det hända att steget inte ändras och stegikonen blinkar även om du drar i väljaren. Fartminskningssteget kan minska eller avbrytas automatiskt i följande fall:

- Högsämningsbatteriet är fulladdat eller dess temperatur är för kall eller för varm.
- Fordonets hastighet är bortom fartminskningsområdet när **SPORT**-läget är avstängt.
- Hybridsystemet behöver skyddas.

Du kan inte använda paddelväljaren för fartminskning när den adaptiva farthållaren med funktion för efterföljande fordon vid låg hastighet är aktiverad.

Om någon av paddelväljarna manövreras under färd avbryts automatiskt den adaptiva farthållaren med funktion för efterföljande fordon vid låg hastighet.

Om du drar i höger och vänster paddelväljare samtidigt kanske fartminskningssteget inte ändras.

■ När växelläget är i läge **D**

Om du drar tillbaka paddelväljaren ökar fartminskningstakten tillfälligt, och steget visas på mätaren.

Paddelväljaren för fartminskning stängs av automatiskt och indikatorn för paddelväljaren på mätaren försvinner när du kör i konstant hastighet eller långsamt så du nästan stannar.

■ När växeln är inställd på **D** och körläget är **SPORT**

Om du väljer **SPORT**-läge ökar fartminskningshastigheten och steget visas tillsammans med **M**.

När du vill avbryta paddelväljaren för fartminskning ska du växla från **SPORT**-läge. När den avbryts försvinner paddelväljaren för fartminskning på mätaren.

■ När växeln är i läge **B**

Om du ändrar växelläget till **B**, ökar hastigheten på fartminskningen och steget visas tillsammans med **M**.

När du vill avbryta paddelväljaren för fartminskning ställer du in växeln på **D** och från **SPORT**-läget. När den avbryts försvinner paddelväljaren för fartminskning på mätaren.

■ Vanliga funktioner

Så här väljer du de olika fartminskningsstegen:

- Dra i **+**-väljaren (höger sida) för att minska fartminskningssteget.
- Dra i **-**-väljaren (vänster sida) för att öka fartminskningssteget.

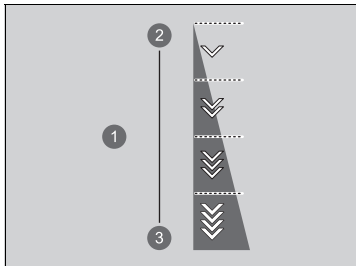

Varje drag i en paddelväljare ändrar fartminskningen med ett steg.

- Fartminskningssteget kan inte ändras om du håller paddelväljaren tillbakadragen.

- ① Fartminskningssteg
- ② Minska
- ③ Öka

Akustiskt fordonsvarningssystem

Varnar fotgängare när ett fordon framdrivs enbart med elektricitet och närmar sig i hastigheter runt 25 km/h eller lägre.

Körlägesomkopplare

Du kan välja mellan fem lägen: **SPORT**, **NORMAL**, **ECON**, **SNÖ** och **BOGSERING** med hjälp av brytaren **DRIVE MODE**.

Det aktuella läget visas förarens informationsgränssnitt och varje läge ser olika ut.

☒ Körlägesomkopplare

Det läget kanske inte kan ändras under vissa körförhållanden.

Om ett fordonssystemfel inträffar visas även följande meddelande på displayen med förarinformation och du kan inte välja något annat läge.

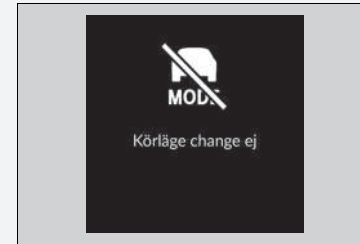

■ Välja körläge

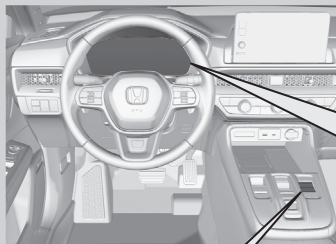

6

1

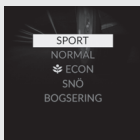

2

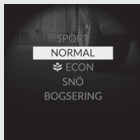

3

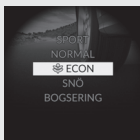

4

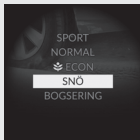

5

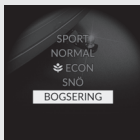

- ① **SPORT**-läge
- ② **NORMAL**-läge
- ③ **ECON**-läge
- ④ **SNÖ**-läge
- ⑤ **BOGSERING**-läge
- ⑥ **DRIVE MODE**-omkopplare

■ SPORT-läge

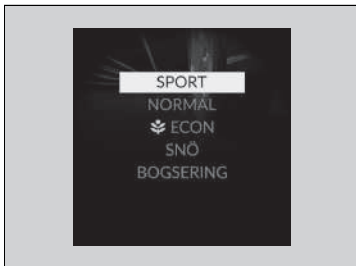

Ger bättre respons på förarens kommandon.

■ NORMAL-läge

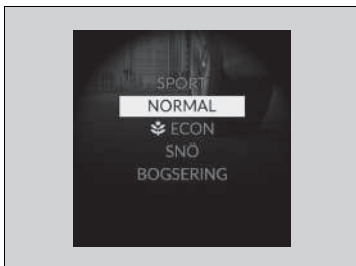

Optimerar balansen mellan manövrerbarhet och komfort.

ECON-läge

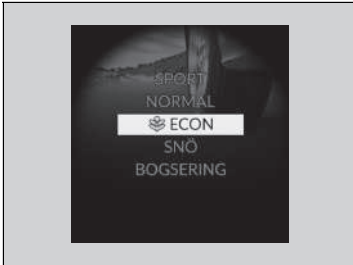

Underlättar bränsleeffektiv körning.

SNÖ-läge

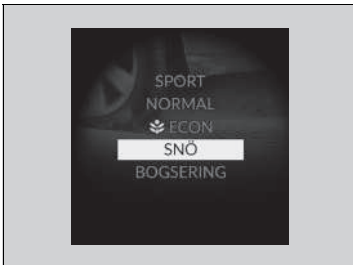

Maximerar manövrerbarheten på snötäckta vägar genom inställningar av drivlinan.

»ECON-läge

I **ECON**-läge är klimatanläggningen mindre effektiv och fordonet accelererar långsammare.

»SNÖ-läge

OBS!

I **SNÖ**-läget kan du inte köra på snötäckta eller isiga vägar i alla situationer. Det finns begränsningar för **SNÖ**-läget. Vid körning på snötäckta eller isiga vägar ska du montera vinterdäck eller däckedjor, sänka farten och hålla tillräckligt stort avstånd till framför- och bakomvarande fordon.

► **Utrustning vid körning i snö** s. 709

■ BOGSERING-läge

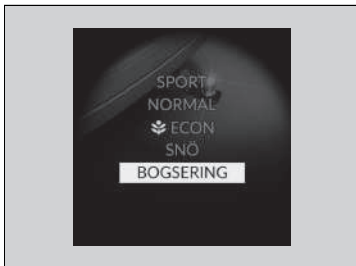

Optimerar balansen mellan körprestanda och komfort vid bogsering av släpvagn.

■ Läget för nästa start

Läget för nästa start sparas enligt följande tabell.

Varje nyckelfri fjärrkontroll sparar sin egen position.

Senaste läge	Nästa läge
SPORT, NORMAL, SNÖ eller BOGSERING	NORMAL
ECON	ECON

►► BOGSERING-läge

I läget **BOGSERING** är vissa funktioner i Honda SENSING 360 avstängda.

► **Honda SENSING 360** S. 479

När körläget är inställt på **BOGSERING** fungerar inte bromskontrollen vid låg hastighet och det bakre parkeringssensorsystemet vid backning.

► **Bromskontroll vid låg hastighet** S. 498

► **Parkeringsensorsystem** S. 603

För mer information om bogsering, se följande.

► **Använda släpvagn** S. 420

Adaptivt dämpningssystem

Reglerar konstant fordonets främre och bakre stötdämpare efter de aktuella vägförhållandena, fordons hastigheten och styrrörelserna.

Du kan ändra hanteringsrespons genom att slå på läget **SPORT**.

📄 **Körlägesomkopplare** S. 445

Kontrollsystem vid nedförsbacke

Vid körning i nedförsbackar där motorbromsen inte är tillräcklig för att sakta ned fordonet bidrar detta system till att bibehålla en konstant hastighet utan att du behöver trycka ned bromspedalen.

■ Användningsförhållanden för kontrollsystem vid nedförsbacke

Systemet fungerar under följande förhållanden.

- Körning i en hastighet mellan 3 och 20 km/h.
- Körning i nedförsbacke.
- Gaspedalen och bromspedalen är inte nedtryckta.

■ Display med förarinformation

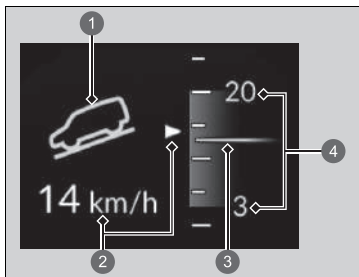

- 1 Systemets driftstatus
 - Grönt: Aktiverat
 - Vitt: Standbyläge
- 2 Display för fordonshastighet
 - Vitt: Inställd hastighet
 - Grått: Aktuell hastighet
 - Blinkar när fordonshastigheten överstiger driftshastigheten.
- 3 Aktuell hastighet
- 4 Driftområde för inställd hastighet

⚠ Kontrollsystem vid nedförsbacke

⚠ VARNING

Kontrollsystem vid nedförsbacke kan inte bibehålla en konstant fordonshastighet i alla situationer.

Vid körning i en mycket brant backe eller på hala underlag kan det hända att fordonet inte kan hålla hastigheten och kan orsaka en kollision, vilket kan leda till allvarlig skada eller dödsfall.

Eftersom kontrollsystemet vid nedförsbacke inte är avsett att öka gränserna för fordonets prestanda måste föraren alltid vara medveten om vägförhållandena och köra säkert.

Bromsljusen tänds automatiskt när systemet är i drift.

Systemet fungerar eventuellt inte när du kör nedför en svag sluttning. Kontrollera indikatorn för kontrollsystem vid nedförsbacke för att se om systemet är aktiverat.

Systemet kan aktiveras även när du inte kör i nedförsbacke, till exempel om fordonet lutar när du kör på ojämnt underlag.

■ Så använder du kontrollsystemet vid nedförsbacke



- 1 Indikator för kontrollsystem vid nedförsbacke
- 2  Knappen kontrollsystem vid nedförsbacke

■ Slå på systemet

När fordonshastigheten är lägre än cirka 20 km/h kan du trycka på  för att slå på systemet.

- Systemet går in i standbyläge och indikatorn för kontrollsystem vid nedförsbacke (vit) tänds.

När alla arbetsförhållanden är uppfyllda aktiveras systemet och fordonet bibehåller fordonshastigheten vid körning i nedförsbacke.

- Indikatorn för kontrollsystem vid nedförsbacke (grön) tänds vid drift.

■ Justera fordonets hastighet

Tryck ned gaspedalen eller bromspedalen för att justera fordonets hastighet inom driftintervallet. Den fordonshastighet med vilken du släpper upp gaspedalen eller bromspedalen är den inställda hastigheten.

■ Stänga av systemet

Tryck på -knappen för att stänga av systemet.

►► Så använder du kontrollsystemet vid nedförsbacke

Om du använder systemet upprepade gånger under en längre tid kan bromsarna värmas upp så att systemet tillfälligt försätts i standbyläge.

Kontrollsystemet vid nedförsbacke avaktiveras varje gång du slår av kraftsystemet, även om du aktiverade det sist du körde fordonet.

Pedalerna kan vibrera eller så kan du höra systemet arbeta när det är i drift.

►► Stänga av systemet

När fordonet körs i mer än ca 60 km/h stängs systemet av automatiskt.

Justerbar hastighetsbegränsare

Systemet kan ställas in på en maximal hastighet som inte kan överskridas ens om du trampar på gasen.

Fordonets hastighet kan ställas in från ca 30 km/h till ca 250 km/h.

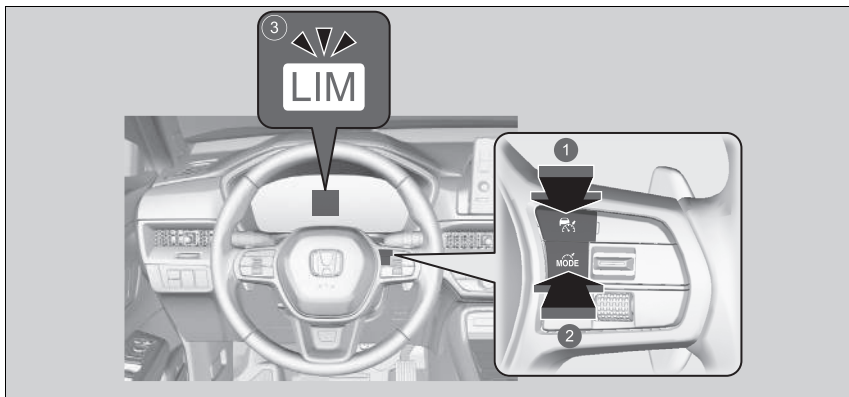

- 1 Tryck på -knappen på ratten.
- 2 Om en annan indikator visas, tryck på -knappen för att ändra den till den justerbara hastighetsbegränsaren.
- 3 **Indikatorn för justerbar hastighetsbegränsare (vit) är på i mätaren.**
Den justerbara hastighetsbegränsaren är klar att användas.

► Justerbar hastighetsbegränsare

⚠ VARNING

Den justerbara hastighetsbegränsaren har begränsningar.
Det är alltid ditt ansvar att justera fordonets hastighet enligt den aktuella hastighetsbegränsningen och framföra fordonet på ett säkert sätt.

⚠ VARNING

Tryck inte ned gaspedalen mer än nödvändigt.
Bibehåll lämpligt gaspedalläge beroende på fordonets hastighet.

Den justerbara hastighetsbegränsaren kanske inte håller den inställda hastighetsgränsen vid körning i nedförsbacke, särskilt inte om bilen är tungt lastad eller drar en släpvagn. I så fall ska du bromsa in genom att trampa på bromsen.

Gör följande när den justerbara hastighetsbegränsningen inte används:
Inaktivera den justerbara hastighetsbegränsaren genom att trycka på .

Du kan inte använda den justerbara hastighetsbegränsaren och systemen nedan samtidigt.
-Adaptiv farthållare (ACC) med efterföljande fordon vid låg hastighet
-Intelligent hastighetsbegränsare

■ Gör så här för att ställa in hastighetsgränsen

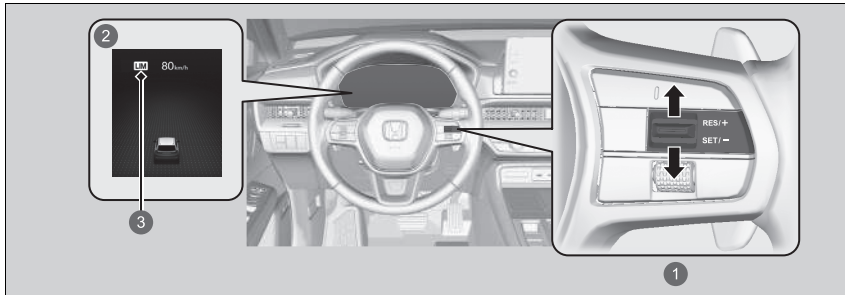

- 1 **RES/+ / SET/-**-reglage
Uppåt eller nedåt
 - 2 Tänds när den justerbara hastighetsbegränsningen ställs in.
 - 3 Indikator för justerbar hastighetsbegränsare (grön)
- Tryck **RES/+ / SET/-**-reglaget uppåt eller nedåt när du når önskad hastighet. När du släpper upp reglaget blir hastighetsgränsen fast och den justerbara hastighetsbegränsaren ställs in. Hastighetsgränsen visas.
 - Du kan aktivera den tidigare inställda hastighetsgränsen genom att trycka **RES/+ / SET/-**-reglaget uppåt.

☒ Gör så här för att ställa in hastighetsgränsen

Om du ställer in hastighetsgränsen medan du kör långsammare än 30 km/h, ställs hastighetsbegränsningen på 30 km/h.

Den justerbara hastighetsbegränsaren ställs in på den aktuella hastigheten om den är högre än den tidigare inställda hastighetsgränsen när du trycker **RES/+ / SET/-**-reglaget uppåt.

Du kan ändra de visade inställda hastighetsvärdena mellan km/h och mph på displayen med förarinformation eller ljud-/informationsskärmen.

☒ **Hastighets-/avståndsenheter** S. 181

☒ **Så här anpassar du fordonsinställningarna**
S. 370

■ Gör så här för att justera hastighetsgränsen

Höj eller sänk hastighetsgränsen med hjälp av **RES/+SET/--**reglaget på ratten.

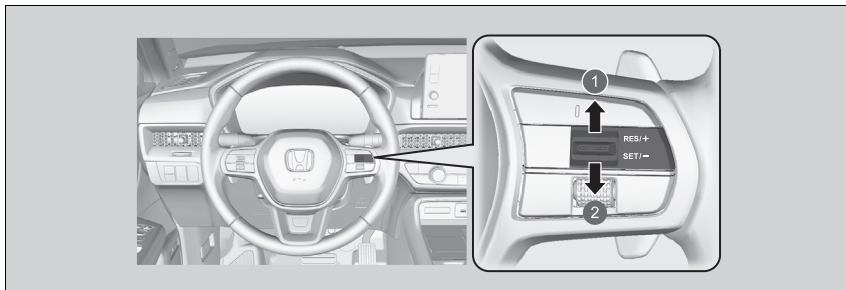

- 1 För att öka farten
- 2 För att sänka farten

- Varje gång du trycker **RES/+SET/--**reglaget uppåt eller nedåt höjs eller sänks hastighetsgränsen med 1 km/h.
- Om du håller **RES/+SET/--**reglaget intryckt höjs eller sänks den inställda hastigheten i steg om 10 km/h var 0,5:e sekund tills systemets gräns nås.
- Fordonet kan accelerera eller minska farten tills inställd hastighet uppnås.

■ Tillfällig överskridning av hastighetsgränsen

Du kan överskrida hastighetsgränsen genom att trampa gaspedalen i botten.

- ▶ Hastighetsgränsen som visas börjar blinka.
- ▶ Summern ljuder när hastighetsgränsen överskrids.

☒ Tillfällig överskridning av hastighetsgränsen

Summern ljuder när hastigheten blir högre än den inställda hastighetsgränsen med gaspedalen helt nedtryckt.

Den justerbara hastighetsbegränsningen träder i kraft när fordonets hastighet sjunker under den inställda hastighetsgränsen.

■ Så här avbryter du

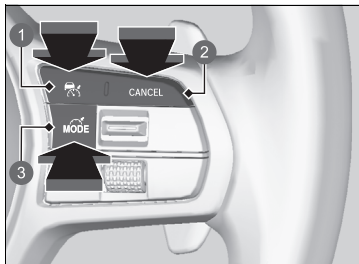

- 1 -knapp
- 2 **CANCEL**-knapp
- 3 -knapp

Gör något av följande för att avbryta den justerbara hastighetsbegränsningen:

- Tryck på **CANCEL**-knappen.
- Tryck på -knappen.
- Tryck på -knappen.

☞ Så här avbryter du

Den justerbara hastighetsbegränsaren skiftar till adaptiv farthållare (ACC) med funktionen för efterföljande fordon vid låg hastighet eller intelligent hastighetsbegränsare om -knappen trycks in.

Återuppta tidigare inställd hastighet:

Tryck på knappen **CANCEL** för att visa den tidigare inställda hastigheten (grå) och tryck upp reglaget **RES/+SET/-** för att återgå till den tidigare inställda hastigheten.

Om du kör med en hastighet som är snabbare än den tidigare inställda hastigheten (grå), ställs den justerbara hastighetsbegränsaren in på den visade hastigheten om du trycker reglaget **RES/+SET/-** uppåt.

Om du trycker reglaget **RES/+SET/-** uppåt när ingen tidigare inställd hastighet (i grått) visas, ställs hastigheten in på fordonets aktuella hastighet.

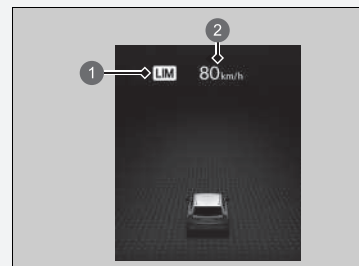

- 1 Indikator för justerbar hastighetsbegränsare (vit)
- 2 Tidigare inställd hastighet (grå)

» Så här avbryter du

Om det uppstår ett problem med systemet när du använder den intelligenta farthållaren ljuder summern och **OFF** tänds. Den justerbara hastighetsbegränsaren stängs av.

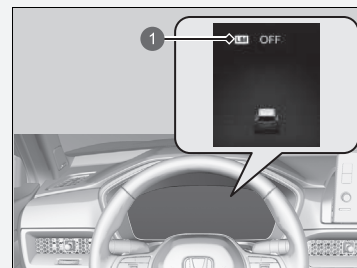

- 1 Indikator för justerbar hastighetsbegränsare (vit)

Intelligent hastighetsbegränsare

Ställer automatiskt in den hastighetsgräns som systemet för vägmärkesigenkänning upptäcker, och hastighetsgränsen kan inte överskridas även om du trampar ned gaspedalen. Om du trycker ned gaspedalen hela vägen kan hastighetsbegränsningen överskridas.

➤ **System för vägmärkesigenkänning** S. 578

Intelligent hastighetsbegränsare

VARNING

Den intelligenta hastighetsbegränsaren har begränsningar. Den intelligenta hastighetsbegränsaren kan ställa in sig på en hastighet som är högre eller lägre än den aktuella hastighetsbegränsningen, eller sluta fungera, särskilt om trafikskyltsinformationen inte fungerar korrekt eller där en väg saknar hastighetsbegränsningsskyltar. Det är alltid ditt ansvar att justera fordonets hastighet enligt den aktuella hastighetsbegränsningen och framföra fordonet på ett säkert sätt.

Beroende på hur mycket gaspedalen trycks ned kommer fordonet att accelerera tills det uppnår den hastighet som identifieras av trafikskyltsinformationen.

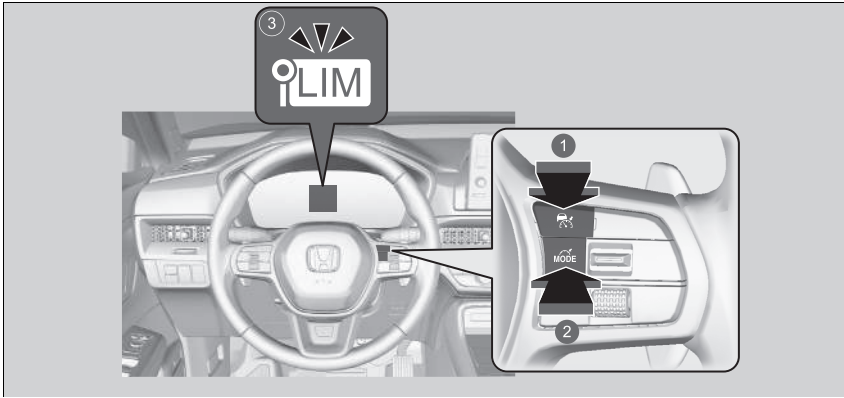

- 1 Tryck på -knappen på ratten.
- 2 Om en annan indikator tänds, tryck på -knappen för att ändra den till den intelligenta hastighetsbegränsaren.
- 3 **Den intelligenta hastighetsbegränsarens indikator (vit) är på i mätaren.**
Den intelligenta hastighetsbegränsningen är klar att användas.

Intelligent hastighetsbegränsare

Syftet med systemet är att känna igen de vägmärken som uppfyller Wienkonventionens standarder. Alla vägmärken kanske inte detekteras, men märken som står vid vägrenar bör inte ignoreras. Systemet fungerar inte för vägmärken i alla länder, och inte heller i alla situationer.

System för vägmärkesigenkänning S. 578

Om den intelligenta hastighetsbegränsaren är inställd på fel hastighetsgräns ska du prova något av följande:

Om du vill avbryta

- Tryck på **CANCEL**-knappen.

- Tryck på -knappen.

- Tryck på -knappen.

Om du vill överskrida hastighetsgränsen tillfälligt

- Tryck ned gaspedalen helt.

Den intelligenta hastighetsbegränsaren kanske inte håller den inställda hastighetsgränsen vid körning i nedförsbacke, särskilt inte om bilen är tungt lastad eller drar en släpvagn. I så fall ska du bromsa in genom att trampa på bromsen.

När du inte använder den intelligenta hastighetsbegränsaren stänger du av den genom att trycka på knappen .

Du kan inte använda den intelligenta hastighetsbegränsaren och den adaptiva farthållaren (ACC) med funktionen för efterföljande fordon vid låg hastighet eller den justerbara hastighetsbegränsaren samtidigt.

■ Gör så här för att ställa in hastighetsgränsen

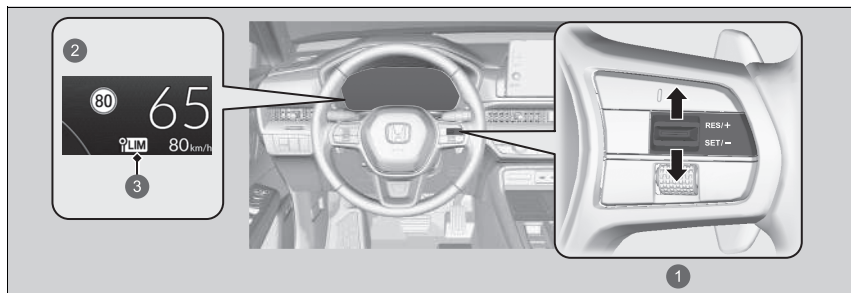

- 1 **RES/+ / SET/--**reglage
Uppåt eller nedåt
 - 2 På när den intelligenta hastighetsbegränsaren är inställd på den hastighetsgräns som systemet för vägmärkesigenkänning upptäcker.
 - 3 Indikator för intelligent hastighetsbegränsare (grön)
- Det ögonblick du släpper reglaget ställs den intelligenta hastighetsbegränsaren in på den hastighetsgräns som systemet för vägmärkesigenkänning upptäcker. Hastighetsgränsen visas.

►► Intelligent hastighetsbegränsare

Använd inte den intelligenta hastighetsbegränsaren i områden med andra enheter än de enheter som visas i den intelligenta hastighetsbegränsaren. Ändra den visade mätningen av inställd fordonshastighet till samma enheter som i körområdena.

- ☒ **Hastighets-/avståndsenheter** S. 181
- ☒ **Så här anpassar du fordonsinställningarna** S. 370

►► Gör så här för att ställa in hastighetsgränsen

Om du ställer in den intelligenta hastighetsbegränsaren när hastighetsbegränsningen som trafikskyltsinformation upptäcker är lägre än 30 km/h kan hastighetsbegränsningsfunktionen växla till paus.

Om fordonets hastighet är högre än hastighetsgränsen som systemet för vägmärkesigenkänning upptäcker minskar fordonet långsamt farten till eller lägre än hastighetsgränsen. Sakta vid behov ned genom att trampa på bromsen.

■ När systemet för vägmärkesigenkänning upptäcker den nya hastighetsbegränsskylten

Den intelligenta hastighetsbegränsaren är inställd på den nya hastighetsgräns som systemet för vägmärkesigenkänning upptäcker.

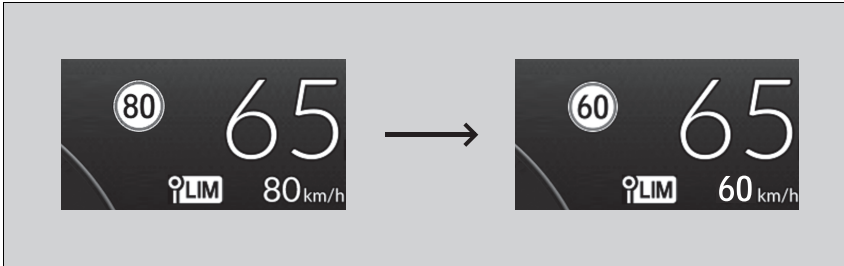

■ Hastighetsbegränsningsfunktionen kan växla till paus om det inte finns någon hastighetsbegränsskylt på skärmen för systemet för vägmärkesigenkänning när:

- Hastighetsbegränsningen upphör eller andra angivna gränsvärden nås.
- Fordonet kör in på/lämnar motorväg eller motortrafikled.
- Du svänger med blinkers påslagen för att ändra körriktning i en korsning.

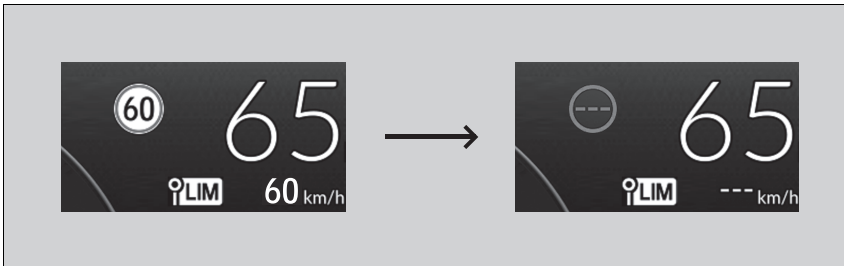

► Gör så här för att ställa in hastighetsgränsen

Den intelligenta hastighetsbegränsaren kan också övergå till paus när systemet för vägmärkesigenkänning endast upptäcker extra hastighetsbegränsskyltar.

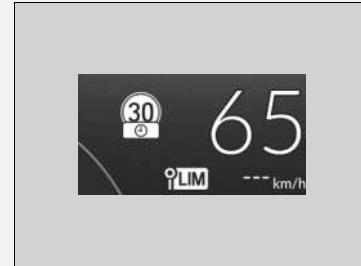

■ När systemet för vägmärkesigenkänning upptäcker hastighetsbegränsningsskylten när den intelligenta hastighetsbegränsaren är i pausläge

Hastighetsbegränsningsfunktionen återupptas automatiskt.

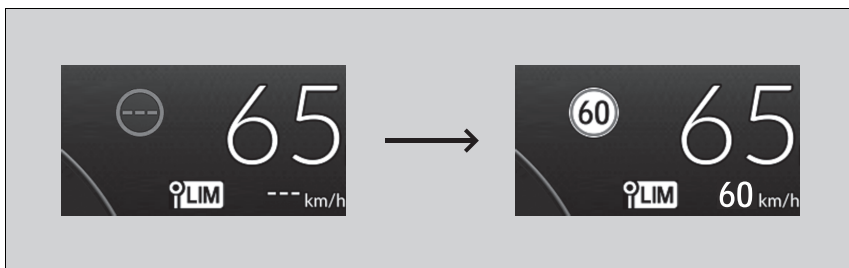

Tillfällig överskridning av hastighetsgränsen

Du kan överskrida hastighetsgränsen genom att trampa gaspedalen i botten.

- Hastighetsgränsen som visas börjar blinka.
Sommern ljuder när hastighetsgränsen överskrids.

Så här avbryter du

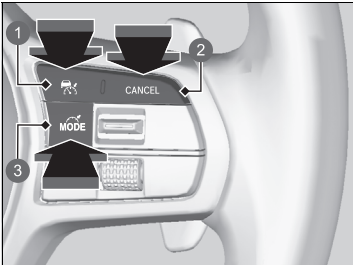

- 1 -knapp
- 2 **CANCEL**-knapp
- 3 -knapp

Gör något av följande för att avbryta den intelligenta hastighetsbegränsaren:

- Tryck på **CANCEL**-knappen.
- Tryck på -knappen.
- Tryck på -knappen.

► Tillfällig överskridning av hastighetsgränsen

Sommern ljuder när hastigheten blir högre än den inställda hastighetsgränsen med gaspedalen helt nedtryckt.

Den intelligenta hastighetsbegränsaren återupptas när fordonets hastighet sjunker under den inställda hastighetsgränsen.

► Så här avbryter du

Den intelligenta hastighetsbegränsaren skiftar till adaptiv farthållare (ACC) med funktionen för efterföljande fordon vid **låg** hastighet eller justerbar hastighetsbegränsare om -knappen trycks in.



- 1 Indikator för intelligent hastighetsbegränsare (vit)

Om något problem uppstår med systemet eller systemet för vägmärkesigenkänning när du använder den intelligenta hastighetsbegränsaren avges en ljudsignal och **OFF** tänds. Den intelligenta hastighetsbegränsaren stängs av.

► **System för vägmärkesigenkänning** S. 578

Stabiliseringssystem (VSA)

VSA hjälper till att stabilisera fordonet i kurvor om fordonet svänger mer eller mindre än du hade tänkt dig. Det bidrar också till att upprätthålla väggreppet på hala underlag. Det sker genom reglering av bensinmotorns och elmotorns uteffekter och selektiv aktivering av bromsarna.

VSA-funktion

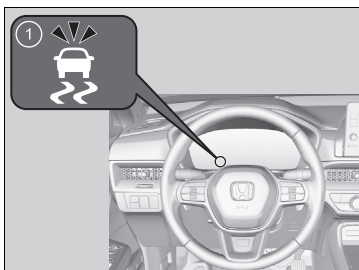

1 Indikator för VSA-systemet

När VSA-systemet aktiveras kan det hända att du märker att bensinmotorn och elmotorn inte svarar på gaspedalen. Du kan också märka vissa ljud från det hydrauliska bromssystemet. Du kommer också att märka att indikatorn blinkar.

►► Stabiliseringssystem (VSA)

VSA kanske inte fungerar korrekt om bilen har däck av olika typ och storlek. Se alltid till att använda däck av samma typ och storlek och att däcktrycket är korrekt.

När VSA-systemets indikator tänds och fortsätter lysa under färd kan det bero på att det har uppstått ett problem med systemet. Även om det inte påverkar bilen vid normal körning, låt återförsäljaren kontrollera fordonet snarast.

VSA kan inte förbättra stabiliteten i alla körsituationer och styr inte hela bromssystemet. Du måste fortfarande köra och svänga i en hastighet som tar hänsyn till rådande förhållanden och alltid ha en tillräcklig säkerhetsmarginal.

Huvudfunktionen för VSA-systemet kallas i allmänhet elektronisk stabilitetskontroll (ESC). Systemet inkluderar även en antispinnfunktion.

Indikatorerna för stabiliseringssystem (VSA), bromssystem (gul), adaptiv farthållare (ACC) med funktion för efterföljande fordon vid låg hastighet, lågt däcktrycks-/däcktrycksvarningssystemet, kollisionsminimerande bromssystem (CMBS), avkörningsvarnare och säkerhetsassistans kan tändas i gult och ett meddelande visas på mätaren när du ställer effektläget till PÅ efter att ha anslutit 12 V-batteriet igen.

Kör en kort sträcka i mer än 20 km/h.

Varje indikator ska då slockna. Om någon av dem inte gör det, ska du låta en återförsäljare kontrollera fordonet.

■ VSA på/av

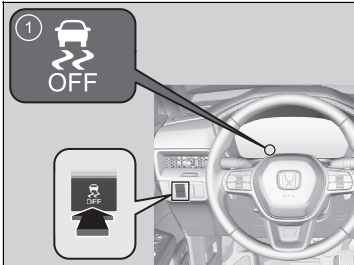

1 VSA OFF-indikator

Den här knappen sitter på förarsidans kontrollpanel. För att delvis inaktivera VSA-funktioner/egenskaper, tryck in och håll kvar knappen tills du hör ett pip.

Fordonet har normala broms- och kurvtagningsegenskaper, men antispinnfunktionen blir mindre effektiv.

För att återställa VSA-funktioner/egenskaper, tryck på knappen  (VSA **OFF**) tills du hör ett pip.

VSA aktiveras varje gång du slår på kraftsystemet även om det inaktiverades senaste gången fordonet kördes.

▣ Stabiliseringsystem (VSA)

Under vissa ovanliga omständigheter när bilen fastnar i lera eller nysnö kan det vara lättare att ta sig loss om VSA temporärt inaktiveras.

När -knappen trycks in blir antispinnfunktionen mindre effektiv. Detta gör att hjulen lättare kan spinna i låg hastighet. Du ska bara försöka komma loss med bilen utan VSA-systemet om du inte kommer loss med systemet aktiverat.

Aktivera VSA igen så fort du har kommit loss. Fordonet bör inte köras med VSA-systemet avstängt.

När VSA-systemet är avstängt är även släpvagnsstabiliseringsystemet avstängt.

► **Assistans för släpvagnsstabilitet** s. 423

Det kan höras ett ljud från motorrummet när systemkontroller utförs omedelbart efter att kraftsystemet startats eller under färd. Detta är normalt.

Aktiv väghållningsassistent

Bromsar vart och ett av fram- och bakhjulen lätt vid behov när du vrider på ratten, och bidrar till fordonets stabilitet och prestanda vid kurvtagning.

» Aktiv väghållningsassistent

Den aktiva väghållningsassistenten kan inte förbättra stabiliteten i alla körsituationer. Du måste fortfarande köra och svänga i en hastighet som tar hänsyn till rådande förhållanden och alltid ha en tillräcklig säkerhetsmarginal.

När VSA-systemindikatorn tänds och fortsätter lysa under körning aktiveras inte den aktiva väghållningsassistenten.

Det kan höras ljud från motorrummet när den aktiva väghållningsassistenten är igång. Detta är normalt.

Däcktrycksvarningssystem

I stället för att direkt mäta trycket i varje däck, övervakar och jämför fordonets däcktrycksvarningssystem rullningsradien och rotationsegenskaperna för varje enskilt hjul och däck under körning, för att avgöra om något av däcken har anmärkningsvärt lågt tryck.

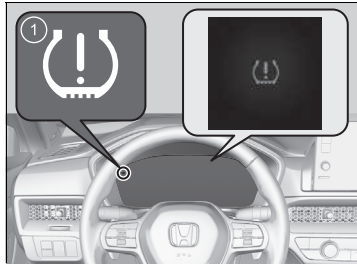

1 Indikator för lågt däcktryck/däcktrycksvarningssystem

Detta gör att indikatorn för lågt däcktryck/däcktrycksvarningssystemet tänds och att ett meddelande visas på mätaren.

Kalibrering av däcktrycksvarningssystem

Du måste starta kalibreringen av däcktrycksvarningssystemet systemet varje gång du:

- Justerar trycket i ett eller flera däck.
- Skiftar hjulens plats.
- Byter ett eller flera däck.

Före kalibrering av däcktrycksvarningssystemet:

- Justera lufttrycket i alla fyra däcken när de är kalla.

► **Kontrollera däcken** S. 705

Se till att:

- Fordonet står helt still.
- Växelspaken är i **P**.
- Effektläget är inställt på ON.

► Däcktrycksvarningssystem

Systemet övervakar inte däcken vid körning i låg hastighet.

Förhållanden som exempelvis låg yttertemperatur och höjdförändringar påverkar däckens lufttryck och kan medföra att indikatorn för lågt däcktryck/däcktrycksvarningssystemet tänds.

Om däcktrycket kontrolleras och justeras i:

- Varmt väder kan det bli för lågt i kallare väder.
- Kallt väder kan ge övertryck under den varma årstiden.

Indikatorn för lågt däcktryck/däcktrycksvarningssystem tänds inte om lufttrycket i däckerna blir för högt.

Däcktrycksvarningssystemet fungerar inte korrekt om fordonet har däck av olika typ och storlek.

Se därför till att använda däck av samma storlek och typ.

► **Kontrollera och underhålla däck** S. 705

Indikatorerna för stabiliseringssystem (VSA), bromssystem (gul), adaptiv farthållare (ACC) med funktion för efterföljande fordon vid låg hastighet, lågt däcktryck-/däcktrycksvarningssystemet, kollisionminimerande bromssystem (CMBS), avkörningsvarnare och säkerhetsassistans kan tändas i gult och ett meddelande visas på mätaren när du ställer effektläget till PÅ efter att ha anslutit 12 V-batteriet igen.

Kör en kort sträcka i mer än 20 km/h.

Varje indikator ska då slockna. Om någon av dem inte gör det, ska du låta en återförsäljare kontrollera fordonet.

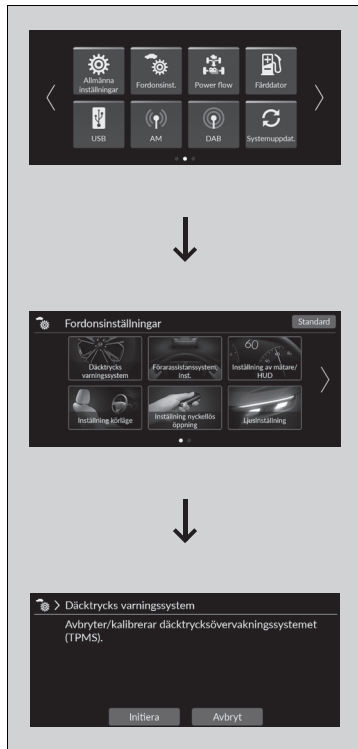

Gör följande när du kalibrerar däcktrycksvarningssystemet.

☒ **Basfunktioner S. 295**

1. Ställ effektläget på ON.
2. Tryck på -knappen.
3. Välj **Fordonsinställningar**.
4. Välj **Kalibrera däcktrycksvarningssystem**.
5. Välj **Initiera** eller **Avbryt**.

- Om meddelandet **Misslyckades** visas upprepar du steg 5.
- Kalibreringsprocessen avslutas automatiskt.

☒ **Däcktrycksvarningssystem**

Indikatorn för lågt däcktryck/däcktrycksvarningssystemet kan tändas med fördröjning, eller kanske inte tänds alls när:

- Du accelererar snabbt, bromsar tvärt eller vrider på ratten.
- Du kör på snötäckta vägar eller i halt väglag.
- Däckkedjor används.

Indikatorn för lågt däcktryck/däcktrycksvarningssystemet kan tändas under följande förhållanden:

- Däcken belastas hårdare och ojämnt, t.ex. vid körning med släp, jämfört med de förhållanden som rådde vid kalibreringen.
- Däckkedjor används.

☒ **Kalibrering av däcktrycksvarningssystem**

Kalibreringsprocessen kräver cirka 30 minuter sammanlagd körning i hastigheter mellan 40–100 km/h. Om effektläget under denna period ställs på PÅ och fordonet inte flyttas inom 45 sekunder kan du märka att indikatorn för lågt däcktryck/däcktrycksvarningssystemet tänds kortvarigt. Detta är normalt och anger att kalibreringen ännu inte har slutförts.

Om däckkedjor är monterade ska de tas av innan du kalibrerar däcktrycksvarningssystemet.

Om indikatorn för lågt däcktryck/däcktrycksvarningssystemet tänds trots att specificerade däck med rätt lufttryck är monterade ska fordonet kontrolleras av en återförsäljare.

Vi rekommenderar att däcken ersätts med samma märke, modell och storlek som originalen. Be återförsäljaren om mer information.

Döda vinkeln-informationssystem

När systemet upptäcker fordon som närmar sig bakifrån i angränsande filer tänds motsvarande indikator till hjälp för dig när du ska byta fil.

■ Så här fungerar systemet

Systemet aktiveras när fordonet rör sig framåt i cirka 20 km/h eller snabbare.

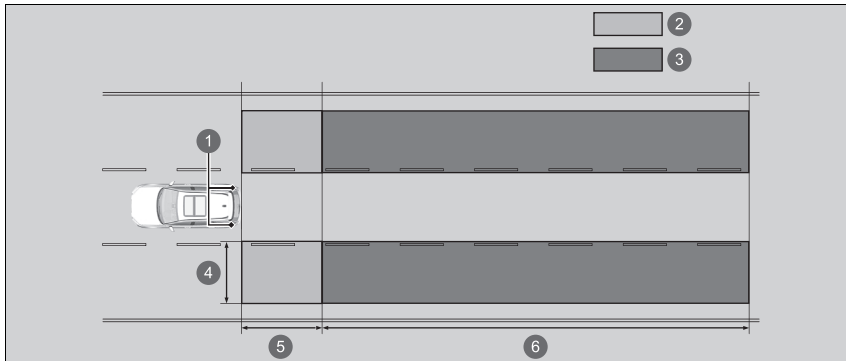

- 1 Radarsensorer: Under den bakre stötfångarens hörn
- 2 Varningszon 1
- 3 Varningszon 2

Varningszonens område

- 4 Cirka 0,5–3 m från fordonssidan.
- 5 Cirka 3 m från den bakre stötfångaren.
- 6 Cirka 3–50 m bakom den bakre stötfångaren. (Ju snabbare fordonet som närmar sig kör, desto längre bort upptäcks det.)

☒ Döda vinkeln-informationssystem

Viktig säkerhetspåminnelse

Som alla hjälpsystem har döda vinkeln-informationssystemet sina begränsningar. Innan du byter fil ska du alltid titta efter andra fordon i backspeglarna på båda sidor av fordonet och bakom dig. Alltför stor tillit till döda vinkeln-informationssystemet kan leda till en kollision.

Låt en återförsäljare kontrollera fordonet i följande situationer:

- Den bakre stötfångaren eller området runt radarsensorerna har påverkats kraftigt.
- Indikatorn tänds inte även om det finns ett fordon i varningszonen som borde ha upptäckts.
- Den bakre stötfångaren eller någon av systemets komponenter behöver repareras.

Korrekt användning av systemet för döda vinkeln-information:

- Håll alltid den bakre stötfångaren och området runt radarsensorerna rena.
- Täck inte över hörnet på den bakre stötfångaren med dekaler eller klistermärken av något slag.

■ När systemet upptäcker ett fordon

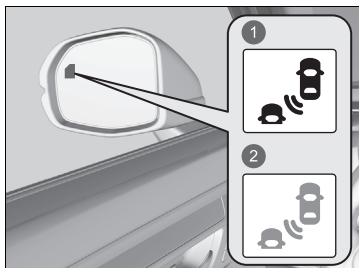

- 1 Tänds
- 2 Blinkar

Indikator för kollisionsvarning vid filbyte: Placerad på ytterbackspegeln på båda sidor.

Tänds när:

- Ett fordon närmar sig bakifrån för att köra om med en hastighetskillnad på högst 50 km/h.
- Du passerar ett fordon med en hastighetskillnad på högst 14 km/h.

Blinkar och summern ljuder när:

Du använder blinkersspaken för att signalera en sväng i det detekterade fordonets riktning medan indikatorn för kollisionsvarning vid filbyte är tänd.

- Summern ljuder tre gånger.

►► Döda vinkeln-informationssystem

Indikatorerna för stabiliseringssystem (VSA), bromssystem (gul), adaptiv farthållare (ACC) med funktion för efterföljande fordon vid låg hastighet, lågt däcktrycks-/däcktrycksvarningssystemet, kollisionsminimerande bromssystem (CMBS), avkörningsvarnare och säkerhetsassistans kan tändas i gult och ett meddelande visas på mätaren när du ställer effektläget till PÅ efter att ha anslutit 12 V-batteriet igen.

Kör en kort sträcka i mer än 20 km/h.

Varje indikator ska då slockna. Om någon av dem inte gör det, ska du låta en återförsäljare kontrollera fordonet.

Stäng av systemet vid bogsering av släpvagn.

Systemet kanske inte fungerar av följande skäl:

- Den extra vikten gör att fordonet lutar och ändrar radarns täckningsområde.
- Släpvagnen kan upptäckas av radarsensorerna, vilket medför att döda vinkeln-informationssystemets varningslampor tänds.

För anvisningar om korrekt hantering av systemet för kollisionsvarning vid filbyte, se följande sida.

- **Kollisionsvarning vid filbyte** S. 518

■ Döda vinkeln-informationssystemet på och av

Du kan aktivera och inaktivera systemet via displayen med förarinformation.

- **Ändra informationsvisning på displayen** S. 166
- **Säkerhetsassistans** S. 179

Döda vinkeln-informationssystemet fungerar när kollisionsvarningen vid filbyte är inställt på PÅ.

- **Kollisionsvarning vid filbyte, på och av** S. 520

Informationssystemet för döda vinkeln förblir i den tidigare valda inställningen på eller av varje gång du slår på kraftsystemet.

☒ Döda vinkeln-informationssystem

Du kan ändra inställningar för döda vinkeln-informationssystemet.

- **Så här anpassar du fordonsinställningarna** S. 370

■ Villkor och begränsningar för döda vinkeln-information

Indikatorn för kollisionssvarning vid filbyte kanske inte tänds under följande förhållanden:

- Det är stor skillnad i hastighet mellan ditt fordon och fordonet i det intilliggande körfältet.
- Ett fordon är parkerat i en sidofil.
- Ett objekt som ej registrerats av radarsensorerna närmar sig eller passerar ditt fordon.
- Fordonet som kör i det intilliggande körfältet är en motorcykel eller ett annat litet fordon.

Informationssystemet för döda vinkeln kanske inte fungerar korrekt i följande situationer:

- Du svänger i en korsning.
- Föremål (skyddsräcken, stolpar, träd osv.) avkänns.
- Ett föremål som inte effektivt reflekterar radiovågor eller en motorcykel finns i varningszonen.
- Du kör på en kurvig väg.
- Ett fordon flyttas från en fil långt bort till körflen intill din.
- Systemet tar emot signalstörningar från t.ex. radarsensorer från ett annat fordon eller starka radiovågor som överförs från någon anläggning i närheten.
- Den bakre stötfångaren eller området runt radarsensorerna är täckt av smuts, lera, snö, is etc.
- Den bakre stötfångaren eller området runt radarsensorerna har skadats eller deformerats.
- Det är dåligt väder (kraftigt regn, snö och dimma).
- Du gör en kort sväng eller köra på en ojämn väg som lutar fordonet något.
- Fordonet lutar på grund av tungt bagage i bagageutrymmet eller i baksätena.
- Ett föremål som en cykelhållare är fäst baktill på fordonet.
- När det finns enheter som avger radiovågor i närheten, till exempel andra fordons radarsensorer.
- När du kör långa sträckor på en väg i ett trafiktomt område, till exempel en öken.

LaneWatch

LaneWatch är ett hjälpmedel som gör att du kan kontrollera de bakre områdena på passagerarsidan som visas på ljud-/informationsdisplayen när körriktningsvisaren har aktiverats på passagerarsidan.

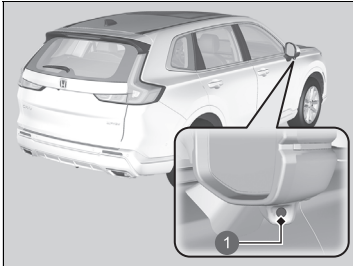

1 Kamera

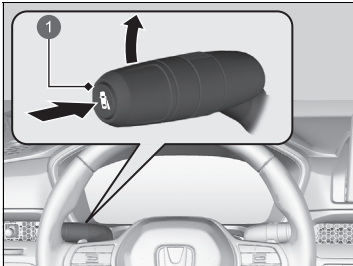

1 LaneWatch-knapp

En kamera i backspegeln på passagerarsidan, övervakar dessa områden och gör att du kan titta efter fordon, utöver den visuella kontrollen och användningen av backspegeln på passagerarsidan. Du kan även ha systemet på för din bekvämlighet under körning.

Systemet aktiveras när du utför någon av följande åtgärder:

- Tryck på LaneWatch-knappen.
- Flytta blinkersspaken mot passagerarsidan.

Systemet stängs av när du trycker på LaneWatch-knappen igen.

► LaneWatch

⚠ VARNING

Underlåtenhet att kontrollera att det är säkert att byta fil innan du gör det, kan resultera i en krock och allvarliga personskador eller dödsfall.

Förlita dig inte enbart på LaneWatch under körning.

Innan du byter fil ska du alltid titta efter andra fordon i backspeglarna på båda sidor av fordonet och bakom dig.

Viktig säkerhetspåminnelse

Som alla hjälpsystem har även LaneWatch sina begränsningar. Om du förlitar dig allt för mycket på LaneWatch kan det leda till att du krockar.

LaneWatch-funktionen kan påverkas av väder, ljus (t.ex. strålkastare och låg solvinkel), omgivande mörker, kameraförhållanden och last.

LaneWatch kanske inte ger avsedd visning av trafiken på sidan eller bakom i följande förhållanden:

- Fordonets fjädring har ändrats, vilket ändrar bilens höjd.
- Däcken har för högt eller för lågt lufttryck.
- Däcken eller fälgarna har olika dimension eller konstruktion.

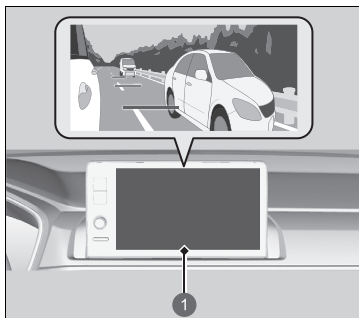

1 Ljud-/informationsskärm

Passagerarsidans display visas på ljud-/informationsskärmen.

■ Anpassa LaneWatch-inställningar

Du kan anpassa följande alternativ med hjälp av ljud-/informationsskärmen.

- **Visa med svängsignal:** Väljer om LaneWatch-skärmen tänds när du använder blinkersspaken.
- **Visa tid efter signal stängs av:** Ändrar återstående LaneWatch-visningstid efter att du har dragit tillbaka blinkersspaken.
- **Visa referenslinje:** Väljer om referenslinjerna visas på LaneWatch-skärmen.
- **Skärm:** Justerar displayinställningarna.
 - **Anpassade funktioner** S. 362

» LaneWatch

LaneWatch-kameran har sina begränsningar. Den unika linsen gör att föremål på skärmen ser lite annorlunda ut än i verkligheten.

LaneWatch-displayen tänds inte när transmissionen är i läget **R**.

För att LaneWatch ska fungera korrekt:

- Kameran är placerad i backspegeln på passagerarsidan. Håll alltid det här området rent. Om kameranlinsen är täckt av smuts eller fukt, använd en mjuk, fuktig duk för att rengöra linsen från beläggningar.
- Täck inte över kameranlinsen med etiketter eller klistermärken av något slag.
- Ta inte på kameranlinsen.

■ Referenslinjer

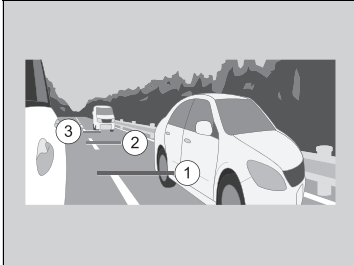

Tre linjer som visas på skärmen kan ge en idé om hur långt fordon respektive objekt på skärmen är från fordonet. Om ett objekt är nära linje ① (röd) indikerar det att det är nära fordonet medan ett objekt nära linje ③ är längre bort.

☒ Referenslinjer

Området runt referenslinjen ① (röd) är mycket nära ditt fordon. Se alltid till att visuellt bekräfta att det är säkert att byta fil.

Avståndet mellan fordonet och linjerna ①, ② och ③ på skärmen varierar beroende på väglag och fordonets last. Till exempel kan referenslinjerna på skärmen verka vara närmare än de faktiska avstånden när fordonet är tungt belastat.

Kontakta en återförsäljare om:

- Passagerarsidans backspegel, eller området runt omkring har skadats allvarligt, vilket resulterar i ändrad kameravinkel.
- LaneWatch-displayen tänds inte alls.

Justera spridningen av strålkastarnas ljuskägla

Om ett högerstyrt fordon körs i högertrafik eller ett vänsterstyrt fordon körs i vänstertrafik kommer strålkastarna att blända de mötande fordonen. Korrigera spridningen av strålkastarnas ljuskägla med hjälp av maskeringstejp.

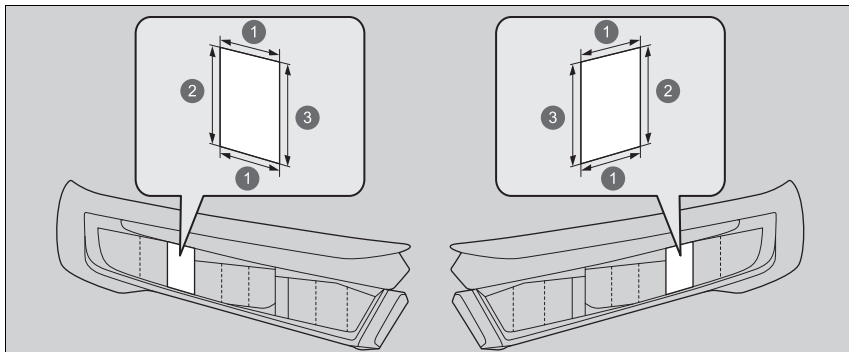

- ① 45 mm
- ② 49 mm
- ③ 48 mm

1. Förbered två bitar maskeringstejp så som visas på bilden.
 - Använd maskeringstejp som stänger ute ljus, t.ex. vattentät isoleringstejp av vinyl.
2. Fäst tejpbitarna på strålkastarglaslet som bilden visar.

► Justera spridningen av strålkastarnas ljuskägla

Var försiktig så att du inte fäster tejen på fel ställe. Om strålkastarens ljuskägla inte sprids korrekt kan det hända att fordonet inte uppfyller landsspecifika trafikbestämmelser. Be en återförsäljare om mer detaljerad information.

Hjälper till med funktioner som acceleration, bromsning och styrning i syfte att minska belastningen på föraren samt undvika kollisioner eller minska kollisionens allvarlighetsgrad.

Honda SENSING 360 har följande funktioner.

■ Funktioner som inte kräver knapptryckningar för att aktiveras

- Kollisionsminimerande bromssystem (CMBS) ➤ S. 484
- Bromskontroll vid låg hastighet ➤ S. 498
- Varning för korsande trafik framifrån ➤ S. 504
- Avkörningsförebyggande system ➤ S. 510
- Kollisionsvarning vid filbyte ➤ S. 518
- System för vägmärkesigenkänning ➤ S. 578
- Adaptiv strålkastare ➤ S. 240
- Döda vinkeln-informationssystem ➤ S. 471
- Parkeringsensorsystem ➤ S. 603
- Monitor för korsande trafik ➤ S. 608
- Övervakning av förarens uppmärksamhet ➤ S. 175

■ Funktioner som kräver knapptryckningar för att aktiveras

- Adaptiv farthållare (ACC) med efterföljande fordon vid låg hastighet (LSF) ➤ S. 525
- Intelligent hastighetsbegränsare ➤ S. 460
- System för körfältsassistans (LKAS) ➤ S. 551
- Traffic Jam Assist ➤ S. 563
- Aktiv körfältsbytesassistans ➤ S. 572
- Honda Parking Pilot ➤ S. 627

☒ Honda SENSING 360

Se till att bilen står helt stilla innan du slår på kraftsystemet. Om kraftsystemet slås på i en situation där fordonet rör sig (till exempel vid användning av en bilvändskiva) kan det hända att vissa funktioner inte aktiveras alls.

■ Omkopplare för adaptiv farthållare med funktion för efterföljande fordon vid låg hastighet/körfältsassistans (LKAS)/ Traffic Jam Assist/aktiv körfältsbytesassistans

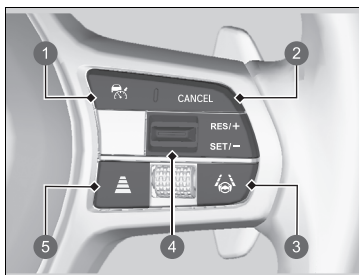

- 1** -knapp
Tryck för att aktivera standby-läget för ACC med LSF.
Eller tryck för att avbryta systemet.
- 2** **CANCEL**-knapp
Tryck för att avbryta ACC med LSF.
- 3** **LKAS**-knapp
Tryck för att aktivera standbyläget för LKAS och Traffic Jam Assist.
Eller tryck för att avbryta de här systemen.
- 4** **RES/+**/**SET/-**-reglage
Tryck uppåt på reglaget **RES/+**/**SET/-** för att ställa in eller återuppta den adaptiva farthållaren (ACC) med funktionen för efterföljande fordon vid låg hastighet eller öka fordonshastigheten.
Tryck nedåt på reglaget **RES/+**/**SET/-** för att ställa in ACC med funktionen för efterföljande fordon vid låg hastighet eller sänka fordonshastigheten.
- 5** **Avståndsknapp**
Tryck för att ändra avståndet för ACC med funktion för efterföljande fordon vid låg hastighet.

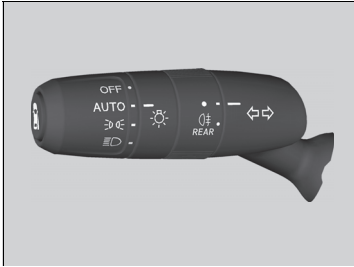

■ Blinkerspåk

Manövrera blinkerspaken för att aktivera aktiv körfältsbytesassistans.

Mätarinnehåll

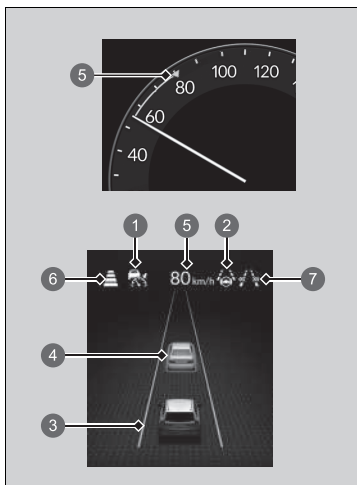

Du kan se aktuell status för adaptiv farthållare med funktion för efterföljande fordon vid låg hastighet, körfältsassistans (LKAS), Traffic Jam Assist och aktiv körfältsbytesassistans.

- 1 Anger att ACC med LSF är redo att aktiveras.
 - Grönt: Systemet är påslaget.
 - Vitt: Systemet är i vänteläge.
 - Gult: Det har uppstått ett problem i systemet.
- 2 Anger att LKAS eller Traffic Jam Assist är redo att aktiveras.
 - Grönt: Systemet är påslaget.
 - Vitt: Systemet är i vänteläge.
 - Gult: Det har uppstått ett problem i systemet.
- 3 Anger att LKAS eller Traffic Jam Assist är aktiverade och huruvida körfältslinjer upptäcks eller inte.
 - Gröna linjer: Systemet är påslaget.
 - Vita linjer: Körfältslinjer har upptäckts.
 - Gul linje: Filbyte har upptäckts.
- 4 Anger huruvida ett framförvarande fordon upptäcks.
 - Målfordon: Vit med grön kontur
 - Utanför målfordon: Grå

Mätarinnehåll

Du kan ställa in head-up-displayen så att den visar aktuell status för varje funktion.

➤ **Head-up-display** S. 184

- 5 Anger att ACC med funktion för efterföljande fordon vid låg hastighet visar den inställda fordonshastigheten.
- 6 Anger att ACC med funktion för efterföljande fordon vid låg hastighet visar det inställda fordonsavståndet.
- 7 Driftförhållanden för aktiv körfältsbytesassistans
 - Grönt: Systemet är påslaget.
 - Vitt: Systemet är i vänteläge.
 - Gult: Det har uppstått ett problem i systemet.

Kollisionsminimerande bromssystem (CMBS)

Systemet kan vara till hjälp när det upptäcker att det finns risk för att fordonet kolliderar med ett fordon (inklusive motorcyklar) framför dig, ett mötande fordon framför, ett fordon som närmar sig från sidan, en fotgängare eller cyklist (cykel i rörelse). CMBS är utformat för att uppmärksamma dig på när en eventuell kollision upptäcks, samt hjälpa till att minska hastigheten, undvika kollisioner och minska kollisionens kraft.

📖 Kollisionsminimerande bromssystem (CMBS)

Viktig säkerhetspåminnelse

CMBS är avsett att lindra effekten av oundvikliga kollisioner. Det varken förhindrar kollisioner eller stoppar fordonet automatiskt. Du måste fortfarande själv bromsa och styra på lämpligt sätt efter rådande körförhållanden.

Under följande förhållanden kan det hända att CMBS inte aktiveras eller inte upptäcker ett framförvarande fordon:

📖 **Villkor och begränsningar för CMBS** S. 490

Anvisningar om korrekt hantering av radarsensorn hittar du på följande sida.

📖 **Radarsensor** S. 589

Du kan läsa hanteringsinformationen för kameran som ingår i detta system.

📖 **Främre avkänningskamera** S. 587

■ Så här fungerar systemet

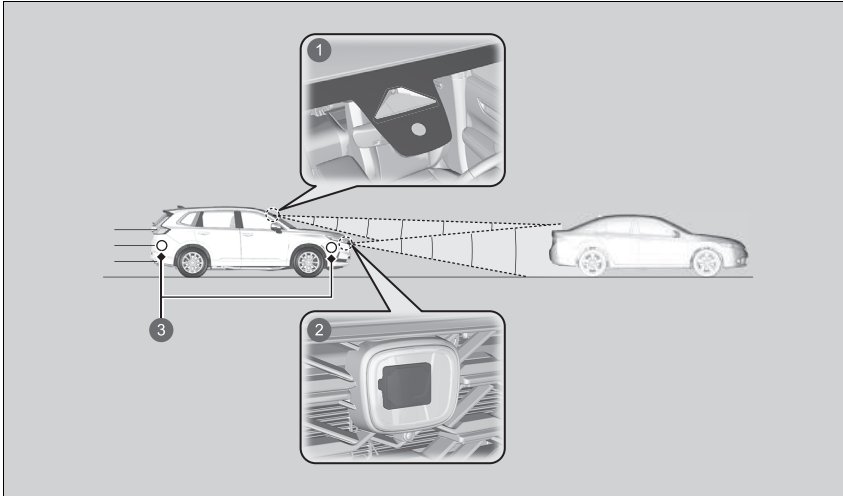

- 1 En främre sensorkamera är placerad bakom backspegeln.
- 2 Radarsensorn sitter bakom Honda-emblemet på frontgrillen.
- 3 Hörnradarsensorerna sitter på de främre och bakre stötfångarna.

Systemet börjar övervaka vägen framåt när fordonets hastighet är ungefär 5 km/h eller högre och söker efter fordon (även motorcyklar), fotgängare eller cyklar i rörelse framför dig.

► Så här fungerar systemet

Kameran i CMBS är också utformad för att upptäcka fotgängare.

Denna detekteringsfunktion för fotgängare kan dock i vissa fall inte aktiveras eller inte upptäcka en fotgängare framför fordonet.

Se de punkter som anger begränsningar i fotgängaravkänningen i listan.

► **Villkor och begränsningar för CMBS** s. 490

CMBS aktiveras när:

- Hastighetsskillnaden mellan det egna fordonet och ett framförvarande fordon, en fotgängare eller en cykel i rörelse som upptäcks framför dig uppgår till ungefär 5 km/h eller högre med kollisionsrisk.
- Ditt fordon kör i ca 30 km/h eller lägre och det finns en risk för frontalkollision med ett upptäckt mötande fordon eller en fotgängare när du svänger vänster eller höger i en korsning.
- Fordonets hastighet är cirka 100 km/h eller lägre och systemet fastställer att det finns risk för kollision med:
 - Ett mötande eller stillastående fordon (även motorcyklar) har upptäckts framför dig.
 - En fotgängare eller cykel i rörelse har upptäckts framför dig.
- Systemet fastställer att det finns risk för kollision med ett fordon som närmar sig från sidan när du kör i cirka 85 km/h eller lägre.

CMBS avbryts när fordonet stannar eller systemet avgör att det inte längre finns risk för en kollision.

CMBS kan också inaktiveras när föraren manövrerar ratten och bromspedalen eller gaspedalen för att undvika en kollision.

■ När systemet aktiveras

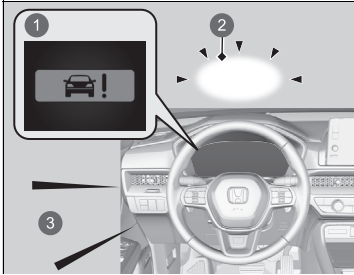

- ① Visuella varningar
- ② Head-up-varningslampor
- ③ Hörbart larm

Du kan ändra det avstånd (**Långt/Normalt/Nära**) mellan fordon då systemets tidigaste kollisionsvarning avges.

📖 Så här anpassar du fordonsinställningarna S. 370

Systemet varnar visuellt och hörbart om det finns risk för kollision, och stänger av om kollisionen undviks.

- ▶ Vidta lämpliga åtgärder för att förhindra en kollision (bromsa, byt fil osv.)

☒ När systemet aktiveras

Head-up-varningen använder en lins som sitter framtill på instrumentpanelen.

Täck inte över linsen och spill inte vätska på den.

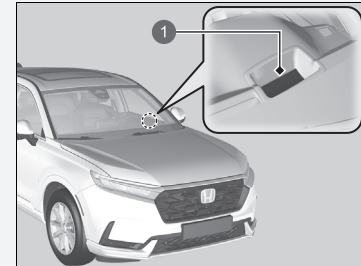

- ① Lins

■ Kollisionslarmets faser

Systemet har tre varningsfaser när det finns risk för en kollision. Beroende på omständigheterna kan det dock hända att CMBS inte har gått igenom alla faser innan den sista fasen initieras.

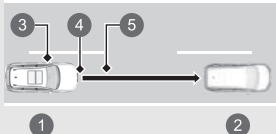
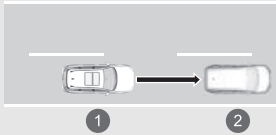
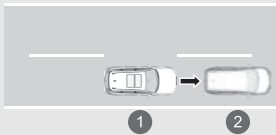
Avstånd mellan fordonen	CMBS		
	Sensorerna känner av ett fordon	Ljudsignaler och visuella VARNINGAR	Bromsning
Fas 1 	Det finns en risk för kollision med fordonet framför.	Om alternativet Långt valts avges visuella och hörbara varningar vid ett längre avstånd från framförvarande fordon än vid inställningen Normalt , och vid Nära sker det vid ett kortare avstånd än vid Normalt .	—
Fas 2 	Risken för en kollision har ökat och reaktionstiden har minskat.	Hörbart och synligt larm.	Lätt inbromsning
Fas 3 	CMBS kommer fram till att en kollision är oundviklig.		Kraftig inbromsning

- ① Ditt fordon
- ② Fordonet framför
- ③ **Långt**

- ④ **Normalt**
- ⑤ **Nära**

■ Aktivera/inaktivera CMBS

Du kan aktivera och inaktivera systemet via displayen med förarinformation.

- **Ändra informationsvisning på displayen** S. 166
- **Säkerhetsassistans** S. 179

CMBS aktiveras varje gång kraftsystemet startas även om det inaktiverades senaste gången fordonet kördes.

☒ Kollisionsminimerande bromssystem (CMBS)

Du kan inte stänga av kollisionsminimerande bromssystem under körning.

CMBS kan stängas av automatiskt och indikatorn för säkerhetsassistans (gul) och kollisionsminimerande bromssystem (CMBS) (gul) tänds och förblir tända under vissa förhållanden:

- **Villkor och begränsningar för CMBS** S. 490

När CMBS aktiveras, kommer funktionen att fortsätta att fungera även om gaspedalen är delvis nedtrampad. Den avbryts om gaspedalen trycks ned helt.

Låt fordonet kontrolleras av en återförsäljare om systemet uppträder onormalt (t.ex. om varningsmeddelandet visas för ofta).

Indikatorerna för stabiliseringssystem (VSA), bromssystem (gul), adaptiv farthållare (ACC) med funktion för efterföljande fordon vid låg hastighet, lågt däcktrycks-/däcktrycksvarningssystemet, kollisionsminimerande bromssystem (CMBS), avkörningsvarnare och säkerhetsassistans kan tändas i gult och ett meddelande visas på mätaren när du ställer effektläget till PÅ efter att ha anslutit 12 V-batteriet igen.

Kör en kort sträcka i mer än 20 km/h.

Varje indikator ska då slockna. Om någon av dem inte gör det, ska du låta en återförsäljare kontrollera fordonet.

CMBS aktiveras inte under ca 15 sekunder efter att kraftsystemet har slagits på.

■ Villkor och begränsningar för CMBS

I följande situationer kan det hända att radarsensorn eller kameran inte kan upptäcka fordon, fotgängare, cyklar i rörelse eller vägförhållanden på rätt sätt, vilket kan leda till att CMBS fungerar felaktigt.

➤ **Främre avkänningskamera** S. 587

➤ **Radarsensor** S. 589

■ Miljöförhållanden

- Körning i dåligt väder (regn, dimma, snö eller liknande).
- Plötsliga växlingar mellan ljus och mörker, som då du kör in i eller ut ur en tunnel.
- Svag kontrast mellan föremål och bakgrund.
- Körning mot en lågt stående sol (t.ex. i gryning eller skymning).
- Starkt ljus reflekteras på ett fordon (även motorcyklar), en fotgängare, en cykel i rörelse eller en väg.
- Körning i skuggan av träd, byggnader etc.
- Föremål eller konstruktioner vid vägen tolkas felaktigt som fordon eller fotgängare.
- Reflexer på vindrutans insida.
- Körning på natten eller på en mörk plats, till exempel i en tunnel (på grund av dåliga ljusförhållanden kan det hända att fordon [även motorcyklar], fotgängare eller cyklar i rörelse inte alltid lyses upp).
- När det finns enheter som avger radiovågor i närheten, till exempel andra fordons radarsensorer.
- När du kör långa sträckor på en väg i ett trafiktomt område, till exempel en öken.

■ Vägförhållanden

- Körning på snöig eller våt vägbanan (skymda körfältsmarkeringar, fordonsspår, reflekterade ljus, vägstänk, hög kontrast).
- Körning på kurviga, slingrande eller kuperade vägar.
- Vägen går i kuperad terräng eller fordonet närmar sig ett backkrön.

- Körning genom ett område där det finns föremål som starkt reflekterar radiovågor på ett fordon (inklusive motorcyklar), fotgängare eller cyklar i rörelse.
- Ditt fordon skakas kraftigt på ojämna vägytor.

■ Fordonsförhållanden

- Strålkastarglasen är smutsiga eller strålkastarna är felinställda.
- Vindrutans utsida är igensatt av smuts, lera, löv, våt snö osv.
- Vindrutans insida är immig.
- Ett onormalt däck- eller hjullstånd (felaktiga storlekar, varierande storlek eller konstruktion, felaktigt lufttryck etc.).
- Med snökedjor monterade.
- Fordonets bakdel är nersjunken på grund av tungt bagage eller modifierad fjädring.
- Kameratemperaturen blir för hög.
- Körning med parkeringsbromsen aktiverad.
- När radarsensorn bakom Honda-emblemet på frontgrillen eller den främre stötfångaren blir smutsig.
- Körning på natten eller i mörka ljusförhållanden (i exempelvis tunnlar) med strålkastarna avstängda.
- Det finns rester från vindrutetorkarna på vindrutan.
- Kamerans sikt blockeras av vattendroppar från vindrutetorkarens spolare eller torkarbladen.
- Fordonets funktion är instabil på grund av en hal väg eller liknande.
- Fordonet drar en släpvagn.

■ **Exempel på begränsningar i korrekt detektering hos kameran på grund av framförvarande fordon, fordon som närmar sig från sidan, mötande fordon, fotgängare eller cyklar i rörelse**

- Avståndet mellan ditt fordon och framförvarande fordon, fordon som närmar sig från sidan, mötande fordon, fotgängare eller cyklar i rörelse framför dig är för kort.
- Det framförvarande fordonet, mötande fordonet, fordonet som närmar sig från sidan, fotgängaren eller cykeln i rörelse åker plötsligt in eller hoppar plötsligt in framför dig.
- Cykeln stannar.
- Det mötande fordonet eller framförvarande fordon är ställt i sidled eller diagonalt.
- När framförvarande fordon, mötande fordon, fotgängare eller cykel i rörelse smälter in i bakgrunden, vilket förhindrar systemet från att känna igen dem.
- När flera fotgängare rör sig framför dig i grupp.
- När flera cyklar rör sig framför dig i grupp.
- När en fotgängare eller cykel i rörelse korsar vägen för snabbt.
- En fotgängare eller cykel i rörelse närmar sig från motsatt riktning.
- Strålkastarna på framförvarande eller mötande fordon är tända på ena sidan eller är inte tända alls på en mörk plats.
- När en del av en fotgängare (huvud, armar och ben etc.) döljs av bagage.
- När en fotgängare står böjd eller sitter på huk, eller håller händerna i luften eller springer.
- Om fotgängaren är kortare än cirka 1 meter eller längre än cirka 2 meter.
- När fotgängaren drar en barnvagn eller cykel.
- Ett fordon närmar sig diagonalt från sidan.
- Ett specialformat fordon (till exempel en tankbil eller en lastbil utan bagage) närmar sig från sidan.
- Ett fordon som närmar sig från sidan kör i en kurva eller backe.

▣ Kollisionsminimerande bromssystem (CMBS)

Kontrollera att alla däcken har samma måttspecifikationer, typ och märke, och att de är lika mycket slitna.
Om du använder däck av olika storlekar, typer, märken eller slitagegrad kanske systemet inte fungerar ordentligt.

Ändra inte fjädringen. Ändring av fordonshöjden kan förhindra att systemet fungerar korrekt.

■ Exempel på andra begränsningar för detektering eller systemfunktion

- När fordonet framför dig är en liten motorcykel, motorcykel med sidovagn, rullstol eller annat specialformat fordon.
- När ett fordon är lägre i bakdelen än i frambdelen, till exempel lastbilar som inte bär någon last eller ett smalt fordon.
- När framförvarande fordon, mötande fordon, fotgängare eller cykel i rörelse inte befinner sig framför fordonet.
- Skillnaden i hastighet mellan ditt fordon och framförvarande fordon, mötande fordon, fotgängare eller cykel i rörelse är betydande.
- När fordonet eller cykeln i rörelse framför dig plötsligt saktar ner.
- När föraren använder bromspedalen och ratten för att undvika en kollision.
- När du närmar dig ett framförvarande fordon, mötande fordon, ett fordon som närmar sig från sidan, fotgängare eller cyklar i rörelse när du accelererar snabbt eller vrider på ratten (utom när du svänger vänster^{*1}/höger^{*2} i en korsning etc.)^{*3}
- När cykeln i rörelse är i barnstorlek, hopfällbar cykel, trehjuling eller annan typ av cykel med små däck, eller en lång cykel, till exempel en tandemcykel.
- När radarn och kameran inte korrekt kan identifiera formen på framförvarande fordon, mötande fordon, fotgängare eller cykeln i rörelse.
- När den lägsta markfrigången hos ett framförvarande fordon eller ett fordon som närmar sig från sidan är extremt hög.
- När du svänger vänster eller höger och din blinkers inte är aktiverad i samma riktning som du svänger.
- Hastighetsskillnaden mellan ditt fordon och ett fordon, en fotgängare eller en cykel i rörelse som närmar sig från sidan är mycket stor.

*1: Vänsterstyrd modell

*2: Högerstyrd modell

*3: När det finns risk för en frontalkollision med mötande fordon när du svänger vänster eller höger aktiveras CMBS. Det kanske däremot inte aktiveras om du plötsligt vrider ratten.

■ Automatisk avstängning

Det kan hända att CMBS automatiskt avaktiveras och att indikatorn för säkerhetsassistans (gul) tänds och fortsätter lysa i följande fall:

- Du kör i terräng eller på en bergsväg, eller på en kurvig och slingrande väg under en längre tid.
- Körning i dåligt väder (regn, dimma, snö eller liknande).
- Körning med parkeringsbromsen aktiverad.
- Kameratemperaturen blir för hög.
- Radarsensorns temperatur blir för hög.
- Kamerans framsida eller en radarsensor bakom Honda-emblemet eller den främre stötfångaren är täckt av smuts, dimma, regn, lera, våt snö, tätningar, tillbehör, dekaler eller en hinna på vindrutan.
- Ett onormalt däcktillstånd upptäcks (fel däckstorlek, punktering etc.).
- Du kör nära ett föremål eller en plats som genererar starka radiovågor eller brus, till exempel ett TV-torn, en sändningsstation, ett kraftverk eller ett fordon med radar.

När orsaken till avstängningen av CMBS har eliminerats eller åtgärdats (t.ex. genom rengöring), aktiveras systemet igen.

■ Liten risk för en kollision

Även om det är liten risk för en kollision kan CMBS aktiveras under följande förhållanden. Systemet kan även aktiveras om det upptäcker en risk för kollision med fotgängare, cyklar i rörelse eller fordon.

- Du närmar dig eller kör om ett fordon som svänger vänster eller höger.
- Du närmar dig ett framförvarande fordon och byter fil för att köra om.

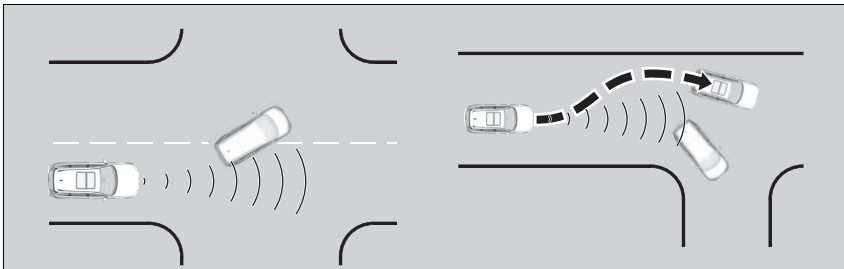

- När ditt fordon närmar sig fordon, fotgängare eller cyklar i rörelse.
- När fordon, fotgängare eller cyklar i rörelse passerar framför dig.
- När du kör under en låg struktur eller genom en smal grind i hög hastighet.
- När det finns trafikskyltar eller konstruktioner såsom skyddsräcken vid sidan av vägen längs en kurva.

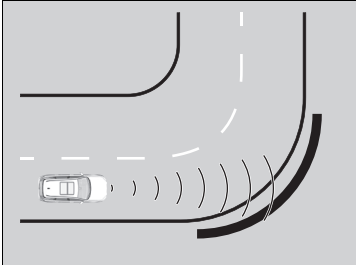

- Vid körning i kurvor kommer ditt fordon till ett läge där ett mötande fordon är rakt framför dig.

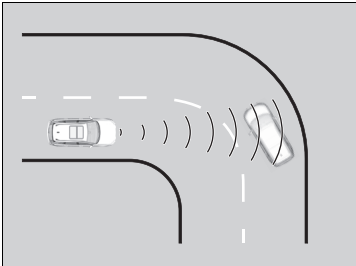

- När du närmar dig stillastående fordon eller väggar, såsom vid parkering.
- Ett fordon närmar sig från sidan när det kör genom en kurva.
- Du passerar ett fordon (även motorcyklar), en fotgängare eller en cykel som svänger vänster eller höger.

- Du passerar framför ett fordon (även motorcyklar), en fotgängare eller en cykel som närmar sig från sidan.
- Ett fordon (även motorcyklar), en fotgängare eller en cykel svänger åt vänster eller höger och närmar sig ditt fordon från sidan.
- Du försöker passera framför ett fordon (även motorcyklar) eller en cykel medan du svänger vänster eller höger.
- Ett fordon (även motorcyklar) eller en cykel försöker köra in framför ditt fordon när du svänger vänster eller höger.
- Ett fordon (även motorcyklar), en fotgängare eller en cykel kommer in i ditt fordons väg och stannar framför dig.
- När du svänger till vänster eller höger går en korsande fotgängare in i ditt fordons väg och stannar framför dig.
- Du passerar nära sidan av ett fordon som står parkerat på gatan.

Bromskontroll vid låg hastighet

Med hjälp av sonarsensorer på den främre och bakre stötfångaren kan systemet upptäcka om det finns risk för en potentiell kollision med en vägg eller annat hinder under normal körning eller om gaspedalen trycks ned med för stor kraft. Systemet bidrar sedan till att undvika kollisioner och minska skador från kollisioner med bromsfunktion vid låg hastighet och/eller gasstyrning för att förebygga kollision och gasstyrning för att förebygga kollision bakifrån.

» Bromskontroll vid låg hastighet

VARNING

Systemet för bromskontroll vid låg hastighet kan inte undvika alla kollisioner och kan inte minska skadorna i varje situation där gaspedalen trycks ned av misstag eller aggressivt. Att förlita sig för mycket på detta system kan resultera i en kollision med allvarliga skador eller dödsfall. Kontrollera alltid omgivningen, växelläget och pedalanvändningen. Föraren är ansvarig för att köra fordonet på ett säkert sätt.

Om bromskontroll vid låg hastighet är aktiverad i en situation där du inte vill att bromsarna ska aktiveras automatiskt (t.ex. när fordonet befinner sig mellan två bommar vid järnvägs korsning), trycker du helt enkelt på bromspedalen för att avaktivera systemet och fortsätter sedan att köra.

Om systemet aktiveras av trottoarkanter/parkeringskanter eller nivåskillnader på vägen och du inte kan parkera eller ta bort dem ska du stänga av systemet.

■ Så här fungerar systemet

■ Bromsfunktion vid låg hastighet

Bromsfunktionen vid låg hastighet ger ett synligt och hörbart larm när fordonet rör sig i ca 2 till 10 km/h och det finns risk för kollision med en vägg eller annat hinder. Den ger också assistans med bromsning.

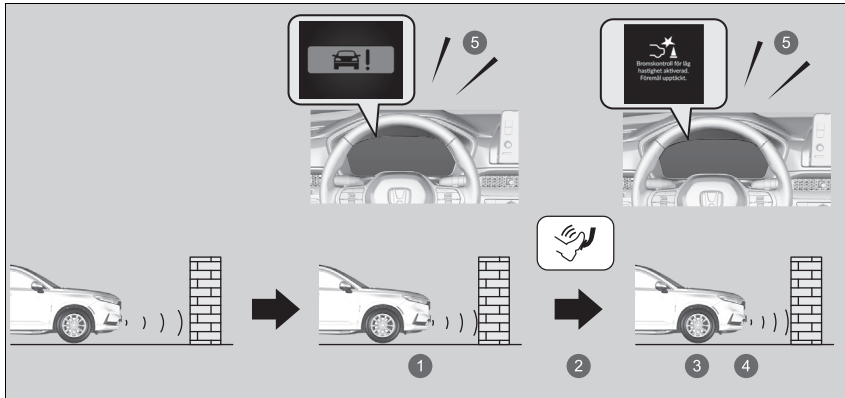

- 1 Fordonet bromsar
- 2 Föaren trycker ned bromspedalen
- 3 Stopp
- 4 Släpp bromsen när fordonet har stannat
- 5 Hörbart larm

Om de enda bakre sensorerna stängs av med hjälp av parkeringssensorsystemet fungerar inte bromsfunktionen vid låg hastighet vid backning.

► **Aktivering och inaktivering av parkeringssensorsystemet** S. 604

►► Bromskontroll vid låg hastighet

Anvisningar om korrekt hantering av sonarsensorerna hittar du på följande sida.

► **Sonarsensorer** S. 590

Fordonet släpper bromsen och börjar röra sig några sekunder efter att systemet har aktiverats. Håll bromspedalen nedtryckt eller växla till **P** för att hålla fordonet stilla.

För att förhindra att systemet aktiveras när det inte behövs ska du alltid stänga av det under fordonsunderhåll, vid lastning på fartyg, lastbilar och så vidare, eller vid användning av en chassidynamometer eller rullset för inspektion.

Om du monterar tillbehör på eller runt de bakre sensorerna kan systemet för bromskontroll vid låg hastighet aktiveras om de upptäcker att dessa tillbehör är ett hinder. I så fall stänger du av den bakre sensorn.

► **Så här anpassar du fordonsinställningarna** S. 370

När körläget ändras till **BOGSERING** fungerar inte bromskontrollen vid låg hastighet vid backning.

► **Körlägesomkopplare** S. 445

■ Gasstyrning för att förebygga kollision och gasstyrning för att förebygga kollision bakifrån

När fordonet står stilla eller rör sig i mindre än 10 km/h och det finns ett hinder såsom en vägg nära framför eller bakom fordonet informeras du med ett synligt och hörbart larm om gaspedalen trycks ned mer än nödvändigt. Samtidigt förhindrar systemet plötsliga rörelser framåt eller bakåt genom att begränsa kraftsystemets utgångseffekt och sedan aktiveras bromsfunktionen vid låg hastighet när du närmar dig hindret.

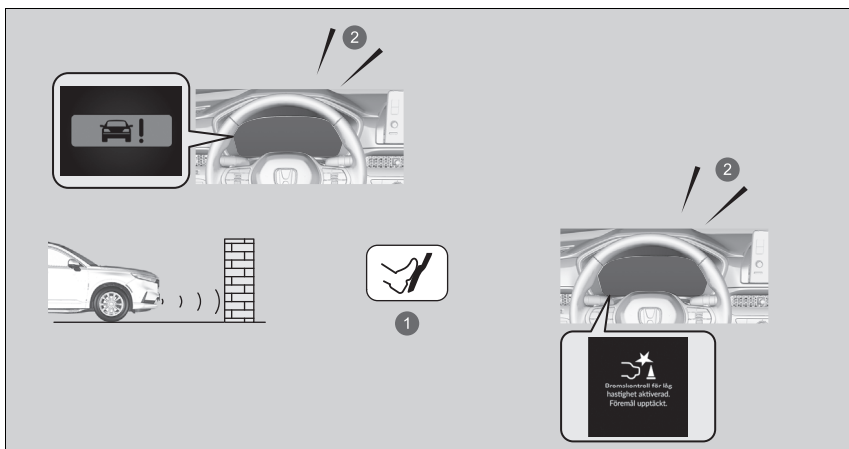

- 1 Oavsiktlig nedtryckning av gaspedalen/Begränsning av kraftsystemets utgångseffekt
- 2 Hörbart larm

Gasstyrning för att förebygga kollision och gasstyrning för att förebygga kollision bakifrån aktiveras inte i följande situationer.

Vid körning framåt:

När du befinner dig i en brant sluttning eller växelläget är i läge **P**, **R** eller **N**.

Vid backning:

När du befinner dig i en brant sluttning eller växelläget är i ett annat läge än **R**.

Om de enda bakre sensorerna stängs av med hjälp av parkeringssensorsystemet fungerar inte gasstyrning för att förebygga kollision och gasstyrning för att förebygga kollision bakifrån vid backning.

➤ **Aktivering och inaktivering av parkeringssensorsystemet** S. 604

Systemet på och av

Du kan aktivera och inaktivera systemet via displayen med förarinformation.

➤ **Ändra informationsvisning på displayen** S. 166

➤ **Säkerhetsassistans** S. 179

Systemet aktiveras varje gång kraftsystemet startas även om det stängdes av senaste gången fordonet kördes.

Systemet på och av

Systemet för bromskontroll vid låg hastighet kan tillfälligt stängas av efter att 12-voltsbatteriet har återanslutits.

Systemet slås på automatiskt efter att fordonet har rört sig i en hastighet över 20 km/h under en viss tid.

Låt en återförsäljare kontrollera fordonet om systemet inte slås på.

■ Villkor för avaktivering

Villkor för gasstyrning för att förebygga kollision och gasstyrning för att förebygga kollision bakifrån.

- När gaspedalen inte längre är nedtryckt.
- När gaspedalen är nedtryckt i ungefär fyra sekunder.
- När bromspedalen är nedtryckt.

Villkor för avaktivering av bromsningsfunktion vid låg hastighet.

- En viss tid har gått sedan aktiveringen.

■ Villkor och begränsningar för systemet för bromskontroll vid låg hastighet

Systemet kanske inte fungerar som det ska under följande förhållanden:

■ Exempel på hinder som sonarsensorerna inte kan upptäcka

- Hinder som inte reflekterar ljudvågor väl, såsom människor, snö, tyg, skumgummi, etc.
- Smala hinder såsom staket, cyklar, stolpar, etc.
- Korta eller små hinder.
- Hinder omedelbart framför stötfångaren.
- Hinder som inte är lodräta mot marken.
- Rörliga föremål eller hinder som plötsligt dyker upp på vägen.

▣ Villkor för avaktivering

Efter att bromsning vid låg hastighet och gasstyrning för att förebygga kollision har aktiverats en gång kommer de inte aktiveras igen för samma hinder.

De kan aktiveras igen efter en viss tids körning efter den senaste aktiveringen.

Bromskontroll vid låg hastighet aktiveras separat när du kör framåt eller backar. (Om det till exempel aktiveras vid körning framåt kan det aktiveras igen omedelbart vid backning.)

Om bromskontroll vid låg hastighet däremot har aktiverats för att aktivera gasstyrning för att förebygga kollision och gasstyrning för att förebygga kollision bakifrån igen behöver du köra en viss sträcka för att återställa systemet.

■ Exempel på situationer där sonarsensorerna inte kan upptäcka hinder

- Sonarsensorerna är smutsiga (täckta av snö, vatten, lera, etc.).
- Fordonet är för varmt eller kallt.
- Ratten vrids tvärt när fordonet närmar sig hindret i vinkel.

■ Exempel på andra fall där systemet kanske inte fungerar på rätt sätt

- Fordonets bakdel är nersjunken på grund av tungt bagage eller modifierad fjädring.
- Dåliga väderförhållanden som ösregn, dimma, snö, sandstormar etc.
- Omgivningens temperatur/luftfuktighet är för hög eller låg.
- Vid körning nedför en väldigt brant sluttning.
- Vid närhet till andra fordon med sonarsensor eller andra föremål som sänder ultraljudsvågor.
- Ett onormalt däck- eller hjullstånd (felaktiga storlekar, varierande storlek eller konstruktion, felaktigt lufttryck etc.).

■ Situationer där systemet kan aktiveras även utan risk för kollision

- Vid passering genom korta och smala grindar.
- Vid körning på ojämna ytor, gräsytor eller ytor med steg.
- När en sluttande stolpe eller vägg sticker ut från ett högt läge.
- När det finns hinder bredvid vägen.
- Vid körning mot flaggor, draperier, trädgrenar, järnvägsbommar, etc.
- Vid körning på översvämmade gator.

Varning för korsande trafik framifrån

Använder radarsensorerna för att upptäcka fordon framför dig som närmar sig från sidan och varnar dig om ett fordon som närmar sig från sidan upptäcks.

■ Så här aktiveras systemet

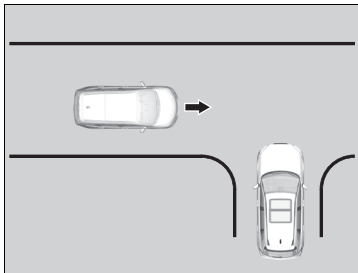

Systemet aktiveras när följande villkor är uppfyllda:

- Växelspaken är inte i **P** eller **R**.
- Fordonet rör sig i cirka 16 km/h eller lägre.
- När det inte finns något framförvarande fordon.

⚠ Varning för korsande trafik framifrån

⚠ VARNING

Varning för korsande trafik framifrån kan inte upptäcka alla fordon som närmar sig.

Kontrollera alltid visuellt att det är säkert att köra, använda speglarna och titta framåt och åt sidorna innan du förflyttar fordonet.

Under vissa förhållanden kan det hända att systemet inte upptäcker ett fordon som närmar sig alls. Om du enbart förlitar dig på systemets hörbara eller visuella varningar kan det resultera i en kollision.

Anvisningar om korrekt hantering av radarsensorn hittar du på följande sida.

📖 **Radarsensor** S. 589

Du kan läsa hanteringsinformationen för kameran som ingår i detta system.

📖 **Främre avkänningskamera** S. 587

Varning för korsande trafik framifrån aktiveras inte under cirka 15 sekunder efter att kraftsystemet har slagits på.

⚠ Så här aktiveras systemet

Systemet kan varna för fotgängare, cyklar, motorcyklar eller skotrar.

Varning för korsande trafik framifrån aktiveras inte förrän du har kört en viss sträcka efter att fordonet har startats.

■ När systemet upptäcker ett fordon

Om systemet upptäcker ett korsande fordon visas fordonspilarna på head-up-displayen samt ljud-/informationskärmen.

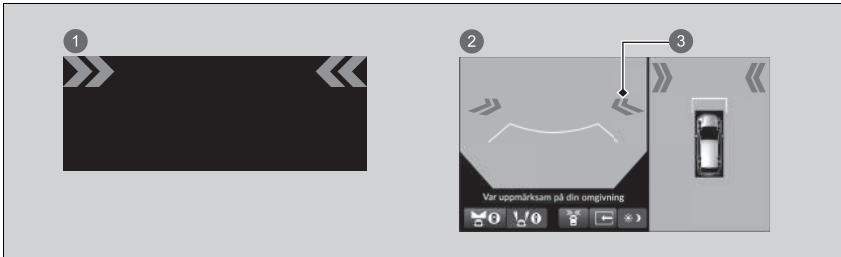

- ① Head-up-display
- ② Ljud-/informationskärm
- ③ Pilikon

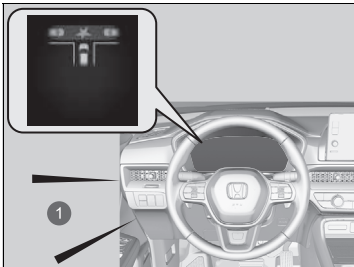

- ① Signalhorn

Om ett korsande fordon upptäcks och systemet har fastställt att fordonet är i rörelse visas visuella och hörbara varningar på mätaren utöver ovanstående punkter.

▶▶ När systemet upptäcker ett fordon

Du kan slå på och stänga av fordonets detekteringspilare på ljud-/informationskärmen.

- ▶ **Så här anpassar du fordonsinställningarna**
S. 370

■ Varning för korsande trafik framifrån, på och av

Du kan aktivera och inaktivera systemet via displayen med förarinformation.

➤ **Ändra informationsvisning på displayen** S. 166



➤ **Säkerhetsassistans** S. 179



Varning för korsande trafik framifrån aktiveras varje gång du slår på kraftsystemet, även om det inaktiverades senaste gången fordonet kördes.

Genom att trycka på  (ikonen för Varning för korsande trafik framifrån) kan du slå på och stänga av fordonets detekteringspilar på ljud-/informationsskärmen.

Pilarna för fordonsdetektering finns i den tidigare valda på- eller av-inställningen varje gång du slår på kraftsystemet.

▶ Varning för korsande trafik framifrån, på och av

Om  ändras till  på ljud-/informationsskärmen kan lera, snö, is eller liknande ha ansamlats i närheten av den främre stötfångaren eller Honda-emblemet. Systemet är tillfälligt avstängt. Kontrollera den främre stötfångarens hörn och Honda-emblemet och titta efter eventuella hinder, och rengör noggrant området om det behövs.

Om  visas på ljud-/informationsskärmen eller  inte visas vid visning av vyn framåt med kameran med multivyn kan det ha uppstått problem med systemet. Använd inte systemet och låt en återförsäljare kontrollera fordonet.

■ Varning för korsande trafik framifrån, villkor och begränsningar

Det kan hända att den främre assistansen för korsande trafik inte fungerar korrekt under följande förhållanden.

➤ **Främre avkänningskamera** S. 587

➤ **Radarsensor** S. 589

■ Miljöförhållanden

- Körning i dåligt väder (regn, dimma, snö eller liknande).
- När det finns strukturer som staket mellan ditt fordon och det korsande fordonet.
- Systemet tar emot signalstörningar från t.ex. radarsensorer från ett annat fordon eller starka radiovågor som överförs från någon anläggning i närheten.
- Reflexer på vindrutans insida.
- När du kör långa sträckor på en väg i ett trafiktomt område, till exempel en öken.

■ Vägförhållanden

- Ditt fordon eller det korsande fordonet körs i en kurva eller sluttning.
- Det finns föremål runt ditt fordon som reflekterar kraftiga radiovågor.

■ Fordonsförhållanden

- Området runt frontgrillen, den främre stötfångaren eller den bakre stötfångaren är täckt av smuts, regn, lera, våt snö, tätningar eller liknande.
- Fordonet lutar på grund av tungt bagage i bagageutrymmet eller i baksätena.
- Körning på ojämn väg eller grusväg, eller på ojämnt underlag.
- Körning på snöiga eller hala vägar.
- När det finns enheter som avger radiovågor i närheten, till exempel andra fordons radarsensorer.
- Kameratemperaturen blir för hög.
- Vindrutans insida är immig.

■ Villkor för målet

- Det korsande fordonet är kort eller litet.
- Det korsande fordonet har mycket hög markfrigång.
- Det korsande fordonet har en speciell form.
- Det korsande fordonet rör sig i mycket låg eller mycket hög hastighet.
- Målet som närmar sig är en fotgängare, cykel, motorcykel eller ett fordon med en speciell form.

■ Andra förhållanden

- Det korsande fordonet passerar genom utrymmet mellan ditt fordon och fordonet framför dig.
- Det korsande fordonet närmar sig ditt fordons främre del diagonalt.
- Ditt fordon eller det korsande fordonet kör plötsligt in i den korsande filen från en parkeringsplats eller liknande.
- Ditt fordon eller det korsande fordonet saktar plötsligt ned.
- Ditt fordon eller det korsande fordonet accelererar eller svänger plötsligt.

Varning för korsande trafik framifrån kan aktiveras under nedanstående förhållanden.

- Du passerar nära ett stillastående fordon.
- Föremål (skyddsräcken, stolpar, träd, parkerade fordon, byggnader, väggar osv.) upptäcks.
- Ett fordon passerar längre fram, framför ditt fordon.
- Rörelse hos en fotgängare eller ett fordon upptäcks på en närliggande trottoar eller parkeringsplats.
- Ett korsande fordon stannar direkt framför ditt fordon.
- Ett korsande fordon svänger in direkt framför ditt fordon.
- Du passerar genom en korsning framför ett passerande fordon.
- Ett fordon passerar genom ett körfält som är åtskilt från ditt fordon av ett föremål, till exempel en mittbarriär.
- Ett fordon kör in framför dig när det finns ett framförvarande fordon.
- Ett fordon närmar sig ditt fordon när det stannar vid ett trafikljus.
- Du passerar ett mötande fordon eller ett fordon som färdas nära ditt.
- Ett fordon eller en fotgängare närmar sig ditt fordon från ditt körfält.
- Något annat än ett fordon, till exempel en fotgängare eller cykel, passerar framför ditt fordon.
- Ett föremål, som en enskensbana, upptäcks i rörelse på en bro framför dig.

Avkörningsförebyggande system

Uppmärksammar och hjälper dig när systemet upptäcker en risk för att ditt fordon ska korsa registrerade körfältsmarkeringar eller när det närmar sig den yttre kanten på vägbeläggningen (på väg mot gräs- eller gruskanten) eller ett upptäckt mötande fordon.

■ Så här fungerar systemet

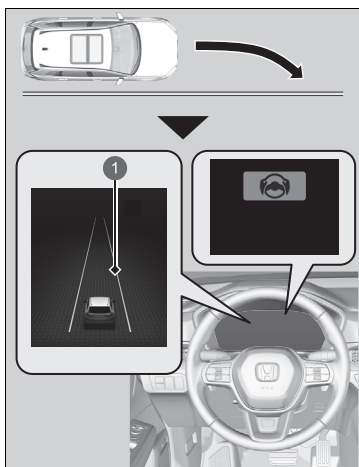

1 Gul linje

Den främre kameran som sitter bakom backspeglens övervakar vänster och höger körfältsmarkeringar i vitt eller gult, den yttre kanten på asfalteringen (där gräs och grus tar vid) eller mötande fordon. Systemet aktiveras om fordonet närmar sig körfältsmarkeringar som har upptäckts, den yttre kanten på asfalteringen (där gräs och grus tar vid) eller mötande fordon när blinkers inte har använts.

- ▶ Om systemet inte upptäcker körfältsmarkeringarna (i vitt eller gult) tillhandahålls ingen assistans för att undvika mötande fordon som närmar sig. Förutom en visuell varning hjälper systemet till med styrning och varnar dig med snabba rattvibrationer för att hjälpa dig att hålla dig inom det upptäckta körfältet.

📺 **Så här anpassar du fordonsinställningarna** S. 370

Som en visuell varning visas meddelandet  **Filbyte** på displayen med förarinformation.

📺 Avkörningsförebyggande system

Viktig säkerhetspåminnelse

Liksom alla hjälpsystem har det avkörningsvarnarsystemet begränsningar.

Alltför stor tillit till avkörningsvarnarsystemet kan resultera i en olycka. Det är alltid ditt ansvar att hålla fordonet inom ditt körfält.

Avkörningsvarnarsystemet varnar dig när systemet upptäcker att du närmar dig den yttre kanten på vägbeläggningen (på väg mot gräs- eller gruskanten), ett mötande fordon eller på väg in i en annan fil utan att använda blinkers.

Avkörningsvarnarsystemet upptäcker kanske inte alla körfältsmarkeringar eller varje förekomst av körfältsbyte utan att blinka.

Avkörningsvarnarsystemet kanske inte upptäcker att du närmar dig den yttre kanten på vägbeläggningen (där gräs och grus tar vid) eller ett mötande fordon.

Avkörningsvarnarsystemet kanske inte kan hjälpa dig beroende på väder, hastighet eller vägförhållanden.

Du kan läsa hanteringsinformationen för kameran som ingår i detta system.

📺 **Främre avkänningskamera** S. 587

Avkörningsvarnarsystemet aktiveras inte under ca 15 sekunder efter att kraftsystemet har slagits på.

Systemet avbryter hjälpåtgärderna när du vrider på ratten för att undvika att korsa registrerade körfältsmarkeringar eller när fordonet närmar sig den yttre kanten på vägbeläggningen (på väg mot gräs- eller gruskanten) eller ett mötande fordon.

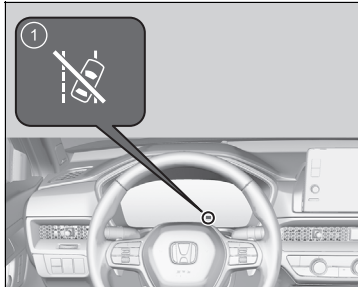

- 1 Indikator för automatisk avstängning av avkörningsvarnar-/styrhjälpssystem

Om systemet utlöses flera gånger utan att föraren reagerar, piper systemet för att uppmärksamma dig. Därefter tänds OFF-indikatorn för avkörningsvarnar-/styrhjälpssystemet, avkörningsvarnar-/styrhjälpssystemet stoppas tillfälligt och systemet varnar dig endast med varningsljudet.

Efter några minuter slocknar indikatorn för avkörningsvarnar-/styrhjälpssystemet AUTO OFF och avkörningsvarnarsystemet återställs helt.

Avkörningsförebyggande system

Det avkörningsförebyggande systemet kanske inte fungerar som det ska eller fungerar felaktigt under vissa förhållanden:

➤ Villkor och begränsningar för avkörningsvarnarsystemet S. 514

Vid vissa tillfällen kanske du inte märker av avkörningsvarnarsystemets funktioner på grund av att du koncentrerar dig på körningen eller på vägytans förhållanden.

Du kan ändra inställningen för avkörningsvarnarsystemet. Om LKAS är avstängt visas meddelandet nedan om systemet har fastställt att det finns en risk för att fordonet ska korsa registrerade körfältsmarkeringar, asfaltingens yttre kant (där gräs eller grus tar vid) eller mötande fordon.

➤ Så här anpassar du fordonsinställningarna S. 370



■ Så här aktiveras systemet

Systemet aktiveras när alla följande villkor uppfylls:

- Filmarkeringarna är vita (gula).
Fordonet körs i mellan ca 72 och 180 km/h.
 - ▶ När mötande fordon är igång
Fordonet körs i mellan ca 30 och 180 km/h.
- Den yttre kanten på vägbeläggningen är gränsen för gräs eller grus.
Fordonet körs i mellan ca 30 och 180 km/h.
- Fordonet kör på en rak eller något kurvig väg.
- Inga blinkers är påslagna.
- Systemet fastställer att föraren inte aktivt accelererar, bromsar eller styr.

☒ Så här aktiveras systemet

Det kan hända att avkörningsvarnarsystemet automatiskt avaktiveras och indikatorn för säkerhetsassistans (gul) och avkörningsvarnaren (gul) tänds och fortsätter lysa.

☒ **Indikatorer** S. 118

Det avkörningsförebyggande systemets funktion kan försämrats när fordonet:

- Körs på innerkanten av en kurva eller utanför ett körfält.
- Körs i ett smalt körfält.

■ Avkörningsvarnarsystem På och Av

Du kan aktivera och inaktivera systemet via displayen med förarinformation.

- **Ändra informationsvisning på displayen** S. 166
- **Säkerhetsassistans** S. 179

Avkörningsvarnarsystemet aktiveras varje gång kraftsystemet startas även om det stängdes av senaste gången fordonet kördes.

☒ Avkörningsvarnarsystem På och Av

Indikatorerna för stabiliseringssystem (VSA), bromssystem (gul), adaptiv farthållare (ACC) med funktion för efterföljande fordon vid låg hastighet, lågt däcktrycks-/däcktrycksvarningssystemet, kollisionsminimerande bromssystem (CMBS), avkörningsvarnare och säkerhetsassistans kan tändas i gult och ett meddelande visas på mätaren när du ställer effektläget till PÅ efter att ha anslutit 12 V-batteriet igen.

Kör en kort sträcka i mer än 20 km/h.

Varje indikator ska då slockna. Om någon av dem inte gör det, ska du låta en återförsäljare kontrollera fordonet.

■ Villkor och begränsningar för avkörningsvarnarsystemet

Systemet kanske inte upptäcker körfältsmarkeringarna (i vitt eller gult), yttre kanten på vägbeläggningen (på väg mot gräs- eller gruskanten) eller ett mötande fordon och systemet kanske inte fungerar som det ska under vissa förhållanden, bland annat:

■ Miljöförhållanden

- Liten kontrast mellan körfältsmarkeringar och vägbanan.
- Körning i dåligt väder (regn, dimma, snö eller liknande).
- Körning på snöig eller våt vägyta.
- Körning mot en lågt stående sol (t.ex. i gryning eller skymning).
- Skuggorna från näraliggande objekt (träd, byggnader, skyddsräcken, fordon etc.) är parallella med vita (eller gula) linjer.
- Plötsliga växlingar mellan ljus och mörker, som vid körning in i eller ut ur en tunnel, eller trädiskuggor, byggnader etc.
- En stark ljusreflex mot vägbanan.
- Körning på natten eller i mörka ljusförhållanden i t.ex. en tunnel (på grund av dåliga ljusförhållanden är körfältslinjer, vägytan eller mötande fordon kanske inte upplysta).
- Avståndet mellan ditt fordon och framförvarande fordon är för kort och körfältslinjerna och vägytan är inte synliga.
- Vägens yttre kant omges av föremål, material o.s.v., annat än gräs eller grus.
- Reflexer på vindrutans insida.
- Systemet tar emot signalstörningar från t.ex. radarsensorer från ett annat fordon eller starka radiovågor som överförs från någon anläggning i närheten.
- När det finns enheter som avger radiovågor i närheten, till exempel andra fordons radarsensorer.

▣ Villkor och begränsningar för avkörningsvarnarsystemet

Under följande omständigheter kan vissa Honda Sensing-funktioner fortsätta att fungera utan varning om att du inte har händerna på ratten, även om det inte finns något rattutslag.

- Ett föremål eller en del av kroppen kommer i kontakt med eller är för nära ratten.

■ Vägförhållanden

- Körning på väg med tillfälliga körfältsmarkeringar.
- Svaga, flera eller varierande körfältsmarkeringar förekommer på grund av vägarbeten eller inaktuella markeringar.
- Körbanan har linjer som går ihop, delar sig eller korsar varandra, t.ex. vid en korsning eller ett övergångsställe.
- Körfältsmarkeringarna är extremt smala eller breda, eller varierar.
- En del av körfältsmarkeringarna är dolda av ett föremål, t.ex. ett fordon.
- Vägen går i kuperad terräng eller fordonet närmar sig ett backkrön.
- Ditt fordon skakas kraftigt på ojämna vägytor.
- När föremål på vägen (trottoarkant, skyddsräcke, stolpar osv.) identifieras som vita (eller gula) linjer.
- Körning på ojämn väg eller grusväg, eller på ojämnt underlag.
- Vid körning på vägar med dubbla körfältslinjer.
- Körning på snöiga eller hala vägar.
- Passage genom en vägkorsning.
- Beläggningen är endast delvis synlig på grund av snö eller pölar på vägen.
- Körning på grusvägar eller ojämna vägar.
- Vita (eller gula) linjer kan inte identifieras korrekt på grund av vägförhållanden såsom kurvor, vridningar eller backar.
- Det finns föremål runt fordonet som reflekterar radiovågor kraftigt, t.ex. när du kör på en smal metallbro.

■ Fordonsförhållanden

- När belysningen är svag p.g.a. smuts som täcker strålkastarglasen, eller om det är dålig sikt på en mörk plats på grund av att strålkastarna är felaktigt justerade.
- Vindrutans utsida är igensatt av smuts, lera, löv, våt snö osv.
- Körning på natten eller i mörka ljusförhållanden (i exempelvis tunnlar) med strålkastarna avstängda.
- När föraren manövrerar bromspedalen och ratten.
- Det finns rester från vindrutetorkarna på vindrutan.
- Ett onormalt däck- eller hjultillstånd (felaktiga storlekar, varierande storlek eller konstruktion, felaktigt lufttryck etc.).
- Fordonet lutar på grund av tungt bagage i bagageutrymmet eller i baksätena.
- Snökedjor är monterade.
- Fjädringen har ändrats.
- Fordonet drar en släpvagn.
- Kameratemperaturen blir för hög.
- Vindrutans insida är immig.
- Området runt frontgrillen eller den främre stötfångaren är täckt av smuts, regn, lera, våt snö, tätningar eller liknande.

■ Exempel på begränsningar i upptäckt som beror på förhållanden hos mötande fordon

- Det mötande fordonet eller framförvarande fordon är ställt i sidled.
- Det mötande fordonet kör plötsligt in framför dig.
- När det mötande fordonet smälter in i bakgrunden, vilket förhindrar systemet från att känna igen det.
- Strålkastarna på mötande fordon är tända på ena sidan eller är inte tända alls på en mörk plats.
- Avståndet mellan ditt fordon och mötande fordon är för kort.
- En del av det mötande fordonet är inte synligt på grund av framförvarande fordon.
- Det finns flera mötande körfält eller svängande körfält.

- Fordonet i angränsande körfält är parkerat eller rör sig i en mycket låg hastighet.
- När den lägsta markfrigången hos ett mötande fordon är extremt hög.
- Föremål (skyddsräcken, stolpar, träd, parkerade bilar, byggnader, väggar osv.) upptäcks.

■ Exempel på andra begränsningar för detektering eller systemfunktion

- När mötande fordon har en speciell form.
- När kameran inte korrekt kan identifiera formen på det mötande fordonet.
- Du kör på en kurvig, slingrig eller backig väg som gör det svårt för sensorn att korrekt upptäcka ett mötande fordon.

■ Liten risk för en kollision

Avkörningsvarnarsystemet kan aktiveras under följande förhållanden.

- Vid körning i kurvor kommer ditt fordon till ett läge där ett mötande fordon är rakt framför dig.

■ Exempel på andra begränsningar i systemet

- Du använder handskar.
- Det finns en skyddskåpa på ratten.

Kollisionsvarning vid filbyte

När du byter fil avger systemet hörbara och synliga larm tillsammans med styrhjälpen, om det upptäcker en risk för att ett fordon kolliderar med ditt fordon från ett bakre hörn.

■ Så här fungerar systemet

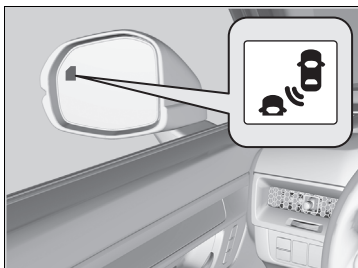

När följande villkor är uppfyllda och du gör ett filbyte där det finns risk för kollision med ett fordon som närmar sig bakifrån i den intilliggande filen blinkar indikatorn för kollisionsvarning vid filbyte, hörbara och synliga larm avges och systemet hjälper till att styra i syfte att undvika kollisioner.

- Fordonet rör sig i en hastighet på mellan cirka 50 km/h och 180 km/h.
- Du kör mitt i en fil med filmarkeringar till vänster och höger om ditt fordon.
- Filmarkeringar upptäcks till vänster och höger om ditt fordon.
- Du kör på en rak eller något kurvig väg.
- När ett fordon försöker köra förbi dig: Hastighetsskillnaden mellan ditt fordon och fordonet som närmar sig bakifrån är inte större än 50 km/h.
- När du har passerat ett fordon: Hastighetsskillnaden mellan ditt fordon och fordonet du har passerat är inte större än 14 km/h.

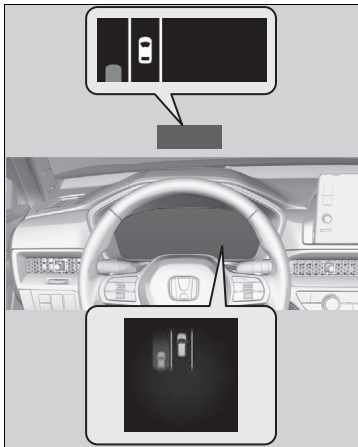

⚠ Kollisionsvarning vid filbyte

⚠ VARNING

Liksom alla hjälpsystem finns det begränsningar för kollisionsvarning vid filbyte. Det kan inte undvika alla kollisioner och minskar inte skadorna i alla situationer.

Att förlita sig för mycket på detta system kan resultera i en kollision med allvarliga skador eller dödsfall. Var mycket uppmärksam på din omgivning och använd ditt fordon på ett säkert sätt.

Kollisionsvarning vid filbyte aktiveras inte under cirka 15 sekunder efter att kraftsystemet har slagits på.

Anvisningar om korrekt hantering av radarsensorn hittar du på följande sida.

📖 **Radarsensor** S. 589

Du kan läsa hanteringsinformationen för kameran som ingår i detta system.

📖 **Främre avkänningskamera** S. 587

Stäng av systemet vid bogsering av släpvagn. Systemet kanske inte fungerar av följande skäl:

- Den extra vikten gör att fordonet lutar och ändrar radarns täckningsområde.
- Radarsensorn känner av själva släpvagnen, vilket gör att radarns räckvidd ändras.

När föraren tar full kontroll över styrningen avbryts kollisionsvarning vid filbyte tillfälligt.

■ Räckvidd för kollisionsvarning vid filbyte

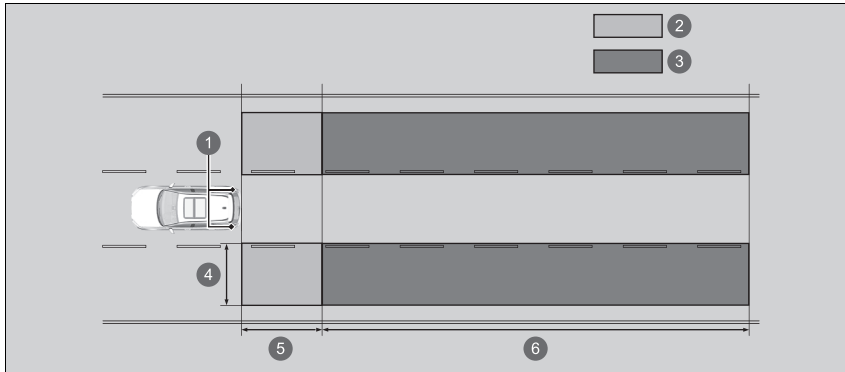

- ❶ Radarsensorer: Under den bakre stötfångarens hörn
- ❷ Varningszon 1
- ❸ Varningszon 2
Varningszonens område
- ❹ Cirka 0,5–3 m från fordonssidan.
- ❺ Cirka 3 m från den bakre stötfångaren.
- ❻ Cirka 3–50 m bakom den bakre stötfångaren. (Ju snabbare fordonet som närmar sig kör, desto längre bort upptäcks det.)

■ Kollisionsvarning vid filbyte, på och av

Du kan aktivera och inaktivera systemet via displayen med förarinformation.

- **Ändra informationsvisning på displayen** S. 166
- **Säkerhetsassistent** S. 179

Kollisionsvarning vid filbyte finns i den tidigare valda på- eller av-inställningen varje gång du slår på systemet.

■ Kollisionsvarning vid filbyte, villkor och begränsningar

Indikatorn för kollisionsvarning vid filbyte kanske inte tänds under följande förhållanden:

- Ett objekt som ej registrerats av radarsensorerna närmar sig eller passerar ditt fordon.

Systemet kanske inte fungerar som det ska under följande förhållanden:

- Ett föremål som inte effektivt reflekterar radiovågor t.ex. en motorcykel, finns i en varningszon.
- Den bakre stötfångaren eller sensorerna har reparerats på ett felaktigt sätt eller den bakre stötfångaren har deformerats.

Systemet kanske inte aktiveras eller kanske inte upptäcker ett fordon under följande förhållanden:

- Du byter fil omedelbart efter att du har passerat ett fordon i den intilliggande filen.
- Du kör över körfältsmarkeringen på insidan av en kurva.
- Ett stort bagage på taket vidrör vindrutans övre del.
- Du svänger i en korsning.
- Ditt fordon eller ett fordon i närheten av dig kör för långt mot ena sidan av filen.

☒ Kollisionsvarning vid filbyte, på och av

Du kan ändra inställningarna för kollisionsvarning vid filbyte.

- **Så här anpassar du fordonsinställningarna**
S. 370

När kör läget ändras till **BOGSERING** stängs kollisionsvarning vid filbyte av.

- **Körlägesomkopplare** S. 445

Systemet kanske inte aktiveras eller kanske inte upptäcker filer eller fordon under följande förhållanden.

■ Miljöförhållanden

- Liten kontrast mellan körfältsmarkeringar och vägbana.
- Körning i dåligt väder (regn, dimma, snö eller liknande).
- Körning på snöig eller våt vägyta.
- Körning mot en lågt stående sol (t.ex. i gryning eller skymning).
- Skuggorna från näraliggande objekt (träd, byggnader, skyddsräcken, fordon etc.) är parallella med vita (eller gula) linjer.
- Plötsliga växlingar mellan ljus och mörker, som vid körning in i eller ut ur en tunnel, eller trädskuggor, byggnader etc.
- Körning på natten eller i mörka ljusförhållanden i t.ex. en tunnel (på grund av dåliga ljusförhållanden kanske körfältslinjerna eller vägbanan inte är upplysta).
- När körfältsmarkeringarna eller vägytan inte är synliga, till exempel när avståndet till fordonet framför dig är extremt kort.
- En stark ljusreflex mot vägbanan.
- Vatten stänker eller snö slungas ut av det framförvarande fordonet.
- Systemet tar emot signalstörningar från t.ex. radarsensorer från ett annat fordon eller starka radiovågor som överförs från någon anläggning i närheten.
- Starkt ljus, som solljus, lyser direkt eller indirekt på den främre sensorkameran.
- När det finns enheter som avger radiovågor i närheten, till exempel andra fordons radarsensorer.
- När du kör långa sträckor på en väg i ett trafiktomt område, till exempel en öken.

■ Vägförhållanden

- Körning på väg med tillfälliga körfältsmarkeringar.
- Svaga, flera eller varierande körfältsmarkeringar förekommer på grund av vägarbeten eller inaktuella markeringar.
- Körbanan har linjer som går ihop, delar sig eller korsar varandra, t.ex. vid en korsning eller ett övergångsställe.
- Körfältsmarkeringarna är extremt smala eller breda, eller varierar.
- En del av körfältsmarkeringarna är dolda av ett föremål, t.ex. ett fordon.
- Vägen går i kuperad terräng eller fordonet närmar sig ett backkrön.
- Ditt fordon skakas kraftigt på ojämna vägytor.
- När föremål på vägen (trottoarkant, skyddsräcke, stolpar osv.) identifieras som vita (eller gula) linjer.
- Körning på ojämn väg eller grusväg, eller på ojämnt underlag.
- Vid körning på vägar med dubbla körfältslinjer.
- Körning på snöiga eller hala vägar.
- Beläggningen är endast delvis synlig på grund av snö eller pölar på vägen.
- Det finns en hinna av vatten eller pölar på vägytan.
- Vita (eller gula) linjer kan inte identifieras korrekt på grund av vägförhållanden såsom kurvor, vridningar eller backar.
- Körning på grusvägar eller ojämna vägar.
- Passage genom en vägkorsning.
- Det finns föremål runt fordonet som reflekterar radiovågor kraftigt, till exempel när du kör genom en tunnel eller på en smal metallbro.
- Föremål (skyddsräcken, stolpar, träd, parkerade bilar, byggnader, väggar osv.) upptäcks.

■ Fordonsförhållanden

- När belysningen är svag p.g.a. smuts som täcker strålkastarglasen, eller om det är dålig sikt på en mörk plats på grund av att strålkastarna är felaktigt justerade.
- Kamerans framsida är täckt av smuts, dimma, regn, lera, våt snö, tätningar, tillbehör, dekaler eller hinna på vindrutan.
- Området runt frontgrillen, den främre stötfångaren eller den bakre stötfångaren är täckt av smuts, regn, lera, våt snö, tätningar eller liknande.
- Körning på natten eller i mörka ljusförhållanden (i exempelvis tunnlar) med strålkastarna avstängda.
- Det finns rester från vindrutetorkarna på vindrutan.
- Ett onormalt däck- eller hjullstånd (felaktiga storlekar, varierande storlek eller konstruktion, felaktigt lufttryck etc.).
- Fordonet lutar på grund av tungt bagage i bagageutrymmet eller i baksätena.
- Fjädringen har ändrats.
- Snökedjor är monterade.
- Ett föremål som en cykelhållare är fäst baktill på fordonet.
- Kameratemperaturen blir för hög.
- Fordonets funktion är instabil på grund av en hal väg eller liknande.
- Ditt fordon skakas kraftigt på ojämna vägytor.
- Fordonet drar en släpvagn.

■ Omgivningsförhållanden

- Avståndet mellan ditt fordon och fordonet i närheten av dig är för kort.
- Det är stor skillnad i hastighet mellan ditt fordon och fordonet i det intilliggande körfältet.
- När fordonet i närheten av dig har en speciell form.
- När den lägsta markfrigången hos ett framförvarande fordon är extremt hög.
- När ett fordon är lägre i bakdelen än i frambdelen, till exempel lastbilar som inte bär någon last eller ett smalt fordon.

■ **Exempel på andra begränsningar för detektering eller systemfunktion**

- Ett fordon är parkerat i ett intelligande körfält.
- Ett fordon flyttas från en fil långt bort till körfilen intill din.
- Fordon som kör i filen bredvid är en motorcykel eller annat litet fordon.
- Du byter fil omedelbart efter att du har passerat ett fordon i den intelligande filen.
- När det finns risk för kollision med ett annat fordon (inklusive motorcyklar) samtidigt som systemet hjälper dig att undvika en kollision med ett fordon som närmar sig från det bakre hörnet.

Adaptiv farthållare (ACC) med efterföljande fordon vid låg hastighet (LSF)

Bidrar till att hålla jämn hastighet och hålla ett visst avstånd till fordon som registreras framför ditt fordon. Kan bromsa in och stanna ditt fordon om det registrerade fordonet stannar, utan att du behöver ha en fot på bromspedalen eller gaspedalen.

När ACC med LSF sänker fordonshastigheten genom att ansätta bromsarna tänds fordonets bromsljus.

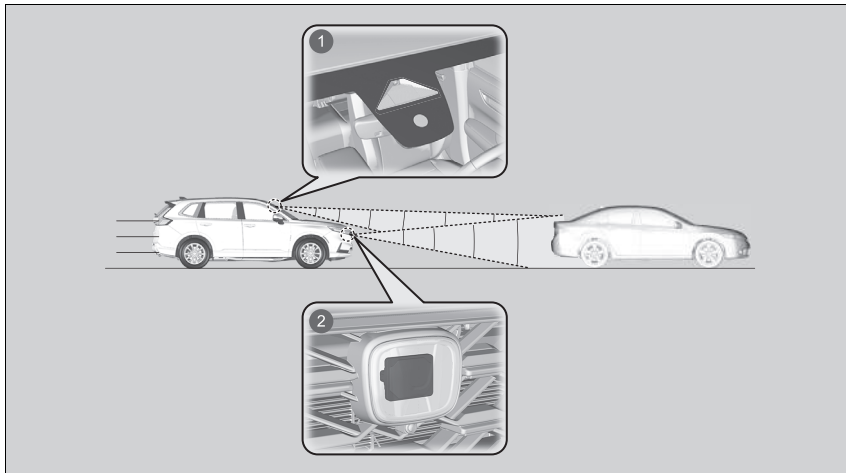

- ❶ En främre sensorkamera är placerad bakom backspeglens.
- ❷ Radarsensorn sitter bakom Honda-emblemet på frontgrillen.

► Adaptiv farthållare (ACC) med efterföljande fordon vid låg hastighet (LSF)

⚠ VARNING

Felaktig användning av den adaptiva farthållaren (ACC) med funktion för efterföljande fordon vid låg hastighet (LSF) innebär en kollisionsrisk.

Använd endast ACC med LSF vid körning på motorväg och i goda väg- och väderförhållanden.

⚠ VARNING

ACC med LSF ger begränsad bromsförmåga och kanske inte stannar fordonet i tid för att undvika en kollision med ett fordon som stannar plötsligt framför dig.

Var alltid beredd att trampa ned bromspedalen när omständigheterna kräver det.

Viktig påminnelse

Liksom alla system har ACC med LSF sina begränsningar. Använd bromspedalen när det behövs och håll alltid ett säkert avstånd mellan dig och övriga trafikanter.

AAC med funktion för efterföljande fordon vid låg hastighet aktiveras inte förrän cirka 15 sekunder efter att kraftsystemet har slagits på.

- Fordonshastighet för ACC med efterföljande fordon vid låg hastighet (LSF): **Ett fordon upptäcks inom räckvidden för ACC med LSF** – ACC med LSF körs i hastigheter upp till 180 km/tim.
Inga fordon upptäcks inom räckvidden för ACC med LSF – ACC med LSF körs i hastigheterna 30 km/tim eller högre.
- Växelläge för ACC med LSF: I **D**.

■ Hur du aktiverar systemet

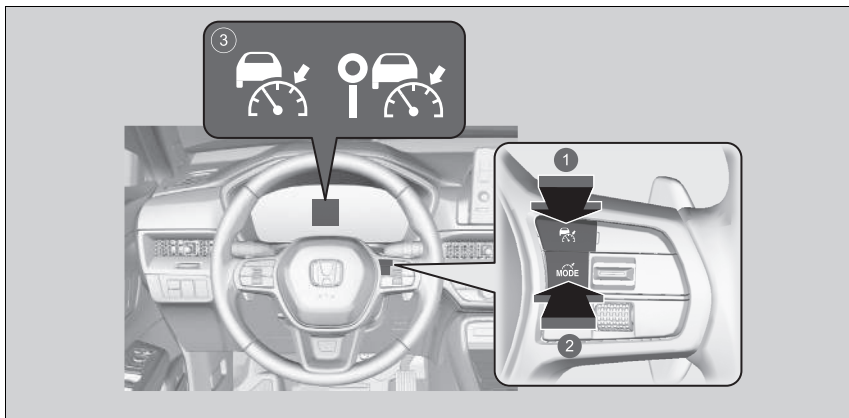

- 1 -knapp
Tryck på -knappen på ratten.
- 2 -knapp
Om en annan indikator tänds, tryck på -knappen för att ändra den till ACC med funktion för efterföljande fordon vid låg hastighet.
- 3 eller (vit) är på i mätaren. ACC med LSF är klar att användas.

► Adaptiv farthållare (ACC) med efterföljande fordon vid låg hastighet (LSF)

Anvisningar om korrekt hantering av radarsensorn hittar du på följande sida.

► **Radarsensor** S. 589

Du kan läsa hanteringsinformationen för kameran som ingår i detta system.

► **Främre avkänningskamera** S. 587

Radarsensorn för ACC med LSF delas med CMBS-systemet (kollisionsminimerande bromssystem).

► **Kollisionsminimerande bromssystem (CMBS)** S. 484

ACC med LSF fungerar eventuellt inte under vissa förhållanden.

► **Villkor och begränsningar för adaptiv farthållare (ACC) med funktion för efterföljande fordon vid låg hastighet (LSF)** S. 535

När du inte använder ACC med funktion för efterföljande fordon vid låg hastighet (LSF): Stäng av den adaptiva farthållaren genom att trycka på -knappen.

■ Så här ställer du in hastigheten

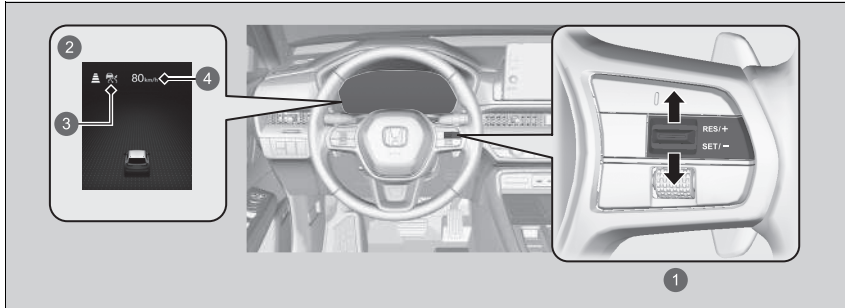

- 1 **RES+/SET/-**-reglage
Uppåt eller nedåt
- 2 Tänds när ACC med LSF börjar
- 3 eller (grön)
- 4 Ställ in fordonets hastighet

När du kör i ca 30 km/h eller snabbare: Ta bort foten från pedalen och tryck **RES+/SET/-**-reglaget uppåt eller nedåt när du har nått önskad hastighet. När du släpper upp **RES+/SET/-**-reglaget ställs hastigheten in och ACC med LSF aktiveras med den inställda hastigheten.

▣ Adaptiv farthållare (ACC) med efterföljande fordon vid låg hastighet (LSF)

Använd inte ACC med LSF under följande förhållanden:

- På vägar med frekventa körfältsbyten eller kontinuerliga stopp kan den adaptiva farthållaren med funktion för efterföljande fordon vid låg hastighet inte hålla ett lämpligt avstånd mellan ditt fordon och framförvarande fordon.
- På vägar med snäva kurvor.
- På vägar med vägtullar eller andra föremål mellan körfält, eller på parkeringsplatser eller anläggningar med genomfartsåtkomst.
- På vägar med dåligt väder (regn, dimma, snö etc.) kan det hända att den adaptiva farthållaren inte beräknar avståndet mellan ditt fordon och framförvarande fordon på rätt sätt.
- På vägar med hala eller isiga ytor. Hjulen kan börja slira och fordonet kan förlora kontrollen över situationen.
- På vägar med branta uppförs- eller nedförsbackar.
- På vägar med böljande sluttningar.

▣ Så här ställer du in hastigheten



Indikatorerna för stabiliseringssystem (VSA), bromssystem (gul), adaptiv farthållare (ACC) med funktion för efterföljande fordon vid låg hastighet, lågt däcktrycks-/däcktrycksvarningssystemet, kollisionminimerande bromssystem (CMBS), avkörningsvarnare och säkerhetsassistans kan tändas i gult och ett meddelande visas på mätaren när du ställer effektläget till PÅ efter att ha anslutit 12 V-batteriet igen.
Kör en kort sträcka i mer än 20 km/h.
Varje indikator ska då slockna. Om någon av dem inte gör det, ska du låta en återförsäljare kontrollera fordonet.

När du använder ACC med LSF är hjälpfunktionen för rak körning (en funktion hos den elektriska servostyrningen) aktiverad.

Genom att aktivera styrsystemet som automatiskt kompenserar för naturlig styrning, gör hjälpfunktionen för rak körning det lättare för dig att hålla bilen i en rak linje.

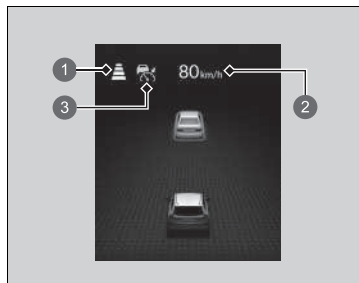
När du kör långsammare än cirka 30 km/h: Om bilen rullar och bromspedalen inte är nedtryckt trycker du på reglaget för att fixera den inställda hastigheten på ca 30 km/h oavsett bilens aktuella hastighet. Om fordonet står stilla kan du ställa in fordonshastigheten även med bromspedalen nedtryckt.



- 1 Ställ in fordonets avstånd
- 2 Ställ in fordonets hastighet
- 3  eller  (grön)

► Så här ställer du in hastigheten

Du kan växla hastighetsangivelserna på displayen med förarinformation eller ljud-/informationsskärmen mellan km/h och mph.

► **Hastighets-/avståndsenheter** S. 181

► **Så här anpassar du fordonsinställningarna**
S. 370

■ Tillämpa trafikskyltsinformationens föreslagna hastighetsbegränsning

När  visas kan hastighetsbegränsningen som föreslås av trafikskyltsinformationen aktiveras genom att trycka på **RES/+SET/–**-reglaget på ratten.

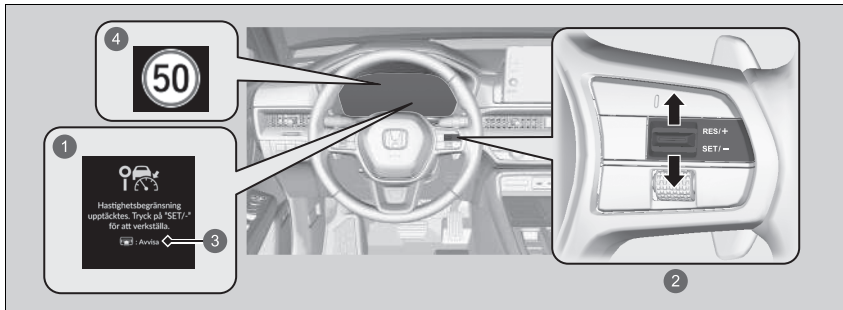

- 1 Uppmaning att använda detekterad hastighetsbegränsning
- 2 Tillämpa trafikskyltsinformationens föreslagna hastighetsbegränsning
- 3 Avvisa förslagsupplmaning
- 4 Föreslagen hastighetsbegränsning (grön)

En föreslagen hastighetsbegränsning visas när en ny hastighetsbegränsning upptäcks av systemet för trafikskyltsinformation eller om en hastighetsbegränsning upptäcks när ACC med LSF är aktiverat.

RES/+SET/–-reglaget fungerar inte för att minska fordonshastigheten förrän förslagsupplmaning avisas.

► Tillämpa trafikskyltsinformationens föreslagna hastighetsbegränsning

Den föreslagna hastighetsgränsen kan vara över eller under den faktiska hastighetsbegränsningen, eller så finns det inget förslag.

Det inträffar framför allt när systemet för vägmärkesigenkänning inte fungerar korrekt. Det är ditt ansvar att justera fordonets hastighet enligt den aktuella hastighetsbegränsningen och framföra fordonet på ett säkert sätt.

► Trafikskyltsinformation – villkor och begränsningar S. 581

Använd inte den här funktionen i områden med olika enheter från visningsenheten för ACC med LSF eftersom en olämplig fordonshastighet kan föreslås. Ändra den visade mätningen av inställd fordonshastighet till samma enheter som i körområdena.

► Hastighets-/avståndsenheter S. 181

► Så här anpassar du fordonsinställningarna S. 370

Trafikskyltsinformationskärmen är avstängd.

Se till att trafikskyltsinformationskärmen alltid är på när du använder den här funktionen.

► Så här anpassar du fordonsinställningarna S. 370

■ Funktionens användning

■ Det finns ett fordon framför dig

ACC med LSF övervakar om ett framförvarande fordon kommer inom räckvidden för ACC med LSF. Om det upptäcks att ett fordon gör detta håller den adaptiva farthållaren (ACC) med LSF ditt fordonets inställda hastighet eller minskar den för att hålla fordonets inställda avstånd till framförvarande fordon.

➔ **Ställa in eller ändra avstånd till framförvarade fordon** S. 544

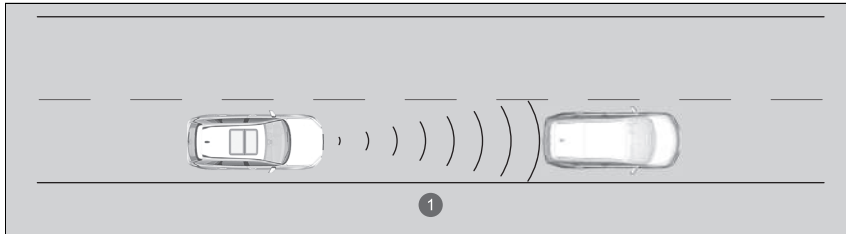

① Räckvidd för ACC med LSF: 120 m

☒ Funktionens användning

Om det framförvarande fordonet plötsligt saktar ner eller om ett annat fordon kör in framför dig, hörs en ljudsignal, ett varningsmeddelande visas på displayen med förarinformation och head-up-varningslamporna blinkar.

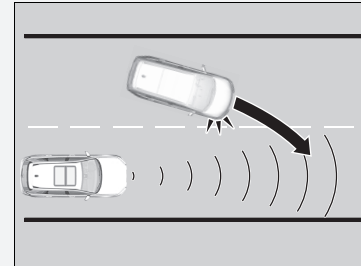

Trampa på bromsen och håll ett lämpligt avstånd till det framförvarande fordonet.

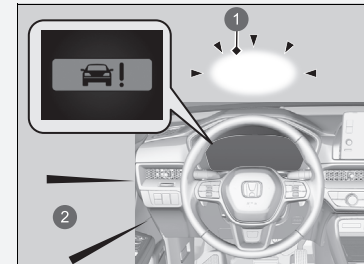

① Head-up-varningslampor

② Hörbart larm

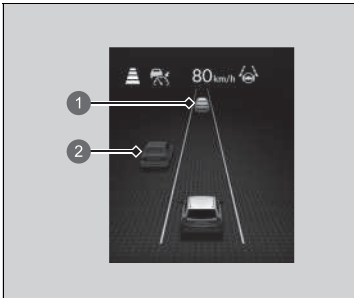

En fordonsikon visas på mätaren.

- ① Målfordon: Vit med grön kontur
- ② Utanför målfordon: Grå

När ett fordon vars hastighet är lägre än din inställda hastighet svänger in eller viker in framför dig och har registrerats av radarsensorn och kameran, börjar ditt fordon sakta in.

☒ Funktionens användning

Även om avståndet mellan ditt fordon och det upptäckta framförvarande fordonet är kort, kan det i följande fall hända att ACC med LSF accelererar fordonet:

- Det framförvarande fordonet håller nästan samma eller högre hastighet än du.
- Ett fordon som svänger in framför dig håller högre hastighet än du, så att avståndet mellan fordonen gradvis ökar.

Du kan också ställa in systemet på att avge en ljudsignal när ett fordon som upptäcks framför dig åker in i och ut ur ACC med LSF-systemets detekteringsområde.

Ljudsignalen för fordonsdetektering kan aktiveras och avaktiveras.

☒ **Så här anpassar du fordonsinställningarna**
S. 370

Begränsningar

Du kan behöva använda bromsen för att hålla ett säkert avstånd när du använder ACC med LSF. Dessutom fungerar ACC med LSF eventuellt inte under vissa förhållanden.

☒ **Villkor och begränsningar för adaptiv farthållare (ACC) med funktion för efterföljande fordon vid låg hastighet (LSF)** S. 535

■ Det finns inget framförvarande fordon

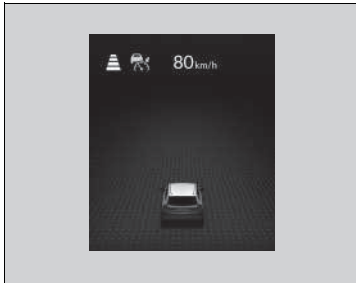

Fordonet håller den inställda hastigheten utan att du behöver ha en fot på bromspedalen eller gaspedalen.

Om ett framförvarande fordon som tidigare registrerats förhindrade att ditt fordon kunde hålla den inställda hastigheten, accelererar ACC med LSF fordonet till inställd hastighet och bibehåller den sedan.

I en brant nedförsbacke bromsar adaptiv farthållare med funktion för efterföljande fordon vid låg hastighet för att förhindra kraftig acceleration och bibehålla den inställda hastigheten. Fordonets hastighet kan dock bli högre än den inställda hastigheten.

■ Du trampar på gasen

Du kan tillfälligt öka farten. I det här fallet förekommer inga ljudsignaler eller visuella varningar, även om ett fordon befinner sig inom området för ACC med LSF-systemet.

ACC med LSF förblir aktiverat såvida inte du avaktiverar det. När du släpper gaspedalen övergår systemet till en lämplig hastighet för att hålla säkert avstånd när framförvarande fordon är inom området för den adaptiva farthållaren (ACC) med LSF.

► Funktionens användning

- ACC med funktion för efterföljande fordon vid låg hastighet kan tillfälligt styra avståndet mellan ditt fordon och fordon i intilliggande körfält eller i ditt fordons omgivning beroende på vägförhållanden (t.ex. kurvor) eller fordonsförhållanden (t.ex. användning av ratten eller fordonets placering i körfältet).

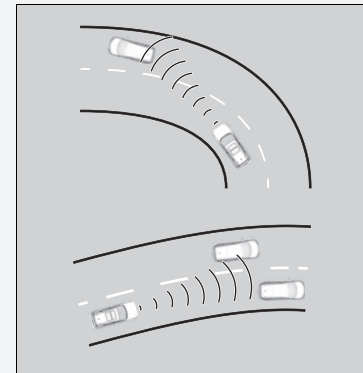

- När framförvarande fordon kör iväg, till exempel när du går in i ett område med av- och påfarter eller en rastplats, kan den adaptiva farthållaren med funktionen för efterföljande fordon vid låg hastighet fortsätta att bibehålla det inställda följarintervallet en kort stund.

■ Ett registrerat framförvarande fordon är inom området för ACC med LSF och saktar in för att stanna

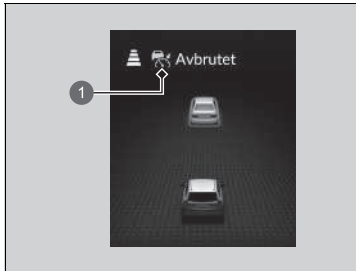

1 eller (grön)

Ditt fordon stannar också automatiskt. Meddelandet **Avbrutet** visas på mätaren. När framförvarande fordon startar igen och du trycker reglaget **RES/+SET/-** uppåt eller nedåt eller trampar ned gaspedalen kommer ACC med LSF att fungera igen inom den tidigare inställda hastigheten.

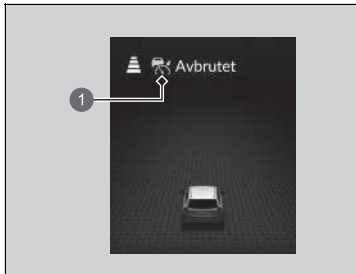

1 eller (grön)

Om inget fordon är framför dig innan du kör vidare trycker du ned gaspedalen. ACC med LSF fungerar då igen inom den tidigare inställda hastigheten.

» Funktionens användning

⚠ VARNING

Om du går ur fordonet när det har stannat och ACC med LSF är aktivt, kan det hända att bilen rullar utan att föraren styr den.

Om fordonet kommer i rörelse utan att föraren styr det kan det orsaka en kollision med allvarlig personskada eller dödsfall som följd.

Stig aldrig ur fordonet när fordonet har stannats av ACC med LSF.

■ Kurvhastighetsassistans

När adaptiv farthållare (ACC) med funktion för efterföljande fordon vid låg hastighet är aktiverad minskar systemet hastigheten för att hjälpa föraren att köra i kurvor när kameran upptäcker kurvor framför fordonet eller när föraren vrider på ratten för att köra längs en kurva.

När kurvhastighetsassistansen sänker fordonshastigheten genom att ansätta bromsarna tänds fordonets bromsljus.

☒ Kurvhastighetsassistans

Kurvastighetsassistansen upptäcker kanske inte alla körfältsmarkeringar (vita eller gula linjer). Precisionen varierar beroende på väder, hastighet och körfältsmarkeringarnas skick. Var mycket uppmärksam på din omgivning och använd ditt fordon på ett säkert sätt.

Du kan anpassa systeminställningarna från ljud-/informationsskärmen.

☒ **Så här anpassar du fordonsinställningarna**
S. 370

■ Villkor och begränsningar för adaptiv farthållare (ACC) med funktion för efterföljande fordon vid låg hastighet (LSF)

Systemet kan stängas av automatiskt i vissa situationer. Några exempel på sådana förhållanden anges nedan. Andra förhållanden kan minska vissa av funktionerna i ACC med LSF.

📷 **Främre avkänningskamera** S. 587

📷 **Radarsensor** S. 589

■ Miljöförhållanden

- Körning i dåligt väder (regn, dimma, snö eller liknande).
- När det finns enheter som avger radiovågor i närheten, till exempel andra fordons radarsensorer.
- Körning mot en lågt stående sol (t.ex. i gryning eller skymning).
- Reflexer på vindrutans insida.
- När du kör långa sträckor på en väg i ett trafiktomt område, till exempel en öken.

■ Vägförhållanden

- Körning på snöig eller våt väg bana (skymda körfältsmarkeringar, fordonsspår, reflekterade ljus, vägstänk, hög kontrast).

■ Fordonsförhållanden

- Vindrutans utsida är igensatt av smuts, lera, löv, våt snö osv.
- Ett onormalt däck- eller hjultillstånd (felaktiga storlekar, varierande storlek eller konstruktion, felaktigt lufttryck etc.).
- Kameratemperaturen blir för hög.
- Vindrutans insida är immig.
- Parkeringsbromsen är aktiverad.
- Frontgrillen är smutsig.
- Fordonets bakdel är nersjunken på grund av tungt bagage eller modifierad fjädring.
- Snökedjor är monterade.
- Fordonet drar en släpvagn.

☒ Villkor och begränsningar för adaptiv farthållare (ACC) med funktion för efterföljande fordon vid låg hastighet (LSF)

Om du behöver reparera eller ta bort radarsensorn, eller om frontgrillen fått en hård smäll, stänger du av systemet genom att trycka på -knappen och ta fordonet till en återförsäljare.

Låt fordonet kontrolleras av en återförsäljare om systemet uppträder onormalt (t.ex. om varningsmeddelandet visas för ofta).

■ Begränsningar av registrering

- Ett fordon kör plötsligt ut framför dig.
- Avståndet till framförvarande fordonet är för kort.
- Ett fordon kör in framför dig i låg hastighet och bromsar plötsligt.
- Du accelererar snabbt och närmar dig framförvarande fordon i hög hastighet.
- Framförvarande fordon är en motorcykel, cykel, elskoter eller annat mindre fordon.
- Det förekommer djur framför fordonet.
- Du kör på en kurvig, slingrig eller backig väg som gör det svårt för sensorn att korrekt upptäcka framförvarande fordon.

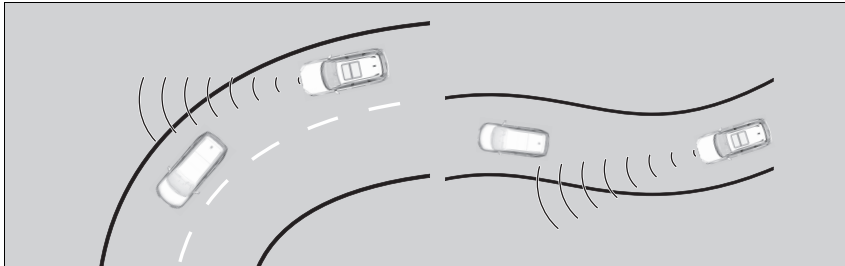

- Ett framförvarande fordon stannar och skillnaden i hastighet mellan ditt fordon och framförvarande fordon är betydande.
- Ett mötande fordon svänger plötsligt in framför dig.
- Ditt fordon svänger plötsligt ut framför ett mötande fordon.

- Körning över en smal metallbro.



- Framförvarande fordon bromsar plötsligt.
- Framförvarande fordon har en unik form.

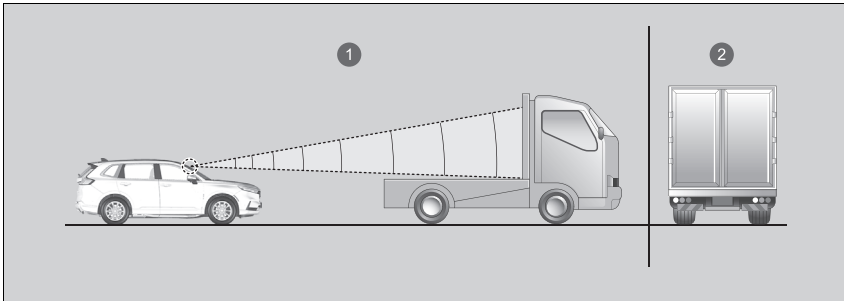

- 1 Sensorn identifierar den övre delen av tomma billastare.
- 2 Skåpbil, tankbil m.m.

- Ditt fordon eller framförvarande fordon kör i kanten av körfältet.

- När den lägsta markfrigången hos ett framförvarande fordon är extremt hög.

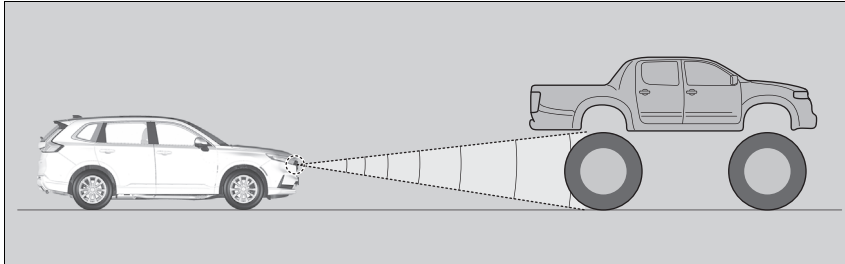

- När radarn och kameran inte kan identifiera formen på framförvarande fordon korrekt.
- När framförvarande fordon smälter in i bakgrunden, vilket förhindrar systemet från att känna igen det.

Det kan hända att kurvhastighetsassistansen inte aktiveras eller inte upptäcker körfältslinjer eller kurvor under följande förhållanden:

■ Miljöförhållanden

- Liten kontrast mellan körfältsmarkeringar och vägbana.
- Körning i dåligt väder (regn, dimma, snö eller liknande).
- Körning på snöig eller våt vägyta.
- Körning mot en lågt stående sol (t.ex. i gryning eller skymning).
- Skuggorna från näraliggande objekt (träd, byggnader, skyddsräcken, fordon etc.) är parallella med vita (eller gula) linjer.
- Plötsliga växlingar mellan ljus och mörker, som vid körning in i eller ut ur en tunnel, eller trädskuggor, byggnader etc.
- Körning på natten eller i mörka ljusförhållanden i t.ex. en tunnel (på grund av dåliga ljusförhållanden kanske körfältslinjerna eller vägbanan inte är upplysta).
- Avståndet mellan ditt fordon och framförvarande fordon är för kort och körfältslinjerna och vägytan är inte synliga.
- Starkt ljus reflekteras på ett fordon eller på vägbanan.

■ Vägförhållanden

- Körning på väg med tillfälliga körfältsmarkeringar.
- Svaga, flera eller varierande körfältsmarkeringar förekommer på grund av vägarbeten eller inaktuella markeringar.

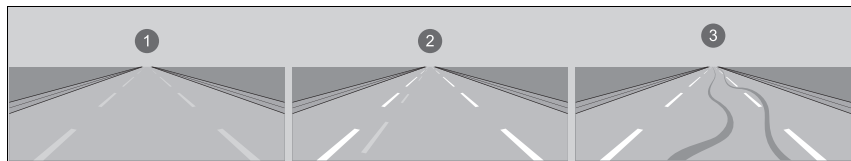

1 Blekta linjer

2 Dubblettlinjer

3 Däckspår

- Körbanan har linjer som går ihop, delar sig eller korsar varandra, t.ex. vid en korsning eller ett övergångsställe.
- Körfältsmarkeringarna är extremt smala eller breda, eller varierar.

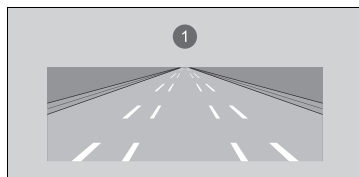

1 Mycket brett eller smalt körfält

- En del av körfältsmarkeringarna är dolda av ett föremål, t.ex. ett fordon.
- Vägen går i kuperad terräng eller fordonet närmar sig ett backkrön.
- Ditt fordon skakas kraftigt på ojämna vägytor.

- När föremål på vägen (trottoarkant, skyddsräcke, stolpar osv.) identifieras som vita (eller gula) linjer.
- Körning på ojämn väg eller grusväg, eller på ojämnt underlag.
- Vid körning på vägar med dubbla körfältslinjer.
- Körning på snöiga eller hala vägar.
- Beläggningen är endast delvis synlig på grund av snö eller pölar på vägen.
- Det finns en hinna av vatten eller pölar på vägytan.
- Vita (eller gula) linjer kan inte identifieras korrekt på grund av vägförhållanden såsom kurvor, vridningar eller backar.
- Körning på grusvägar eller ojämna vägar.
- Passage genom en vägkorsning.

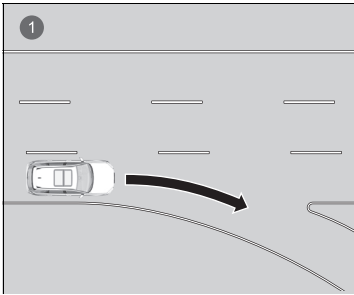

1 Körfält saknar linjer i korsning

■ Fordonsförhållanden

- När belysningen är svag p.g.a. smuts som täcker strålkastarglasen, eller om det är dålig sikt på en mörk plats på grund av att strålkastarna är felaktigt justerade.
- Vindrutans utsida är igensatt av smuts, lera, löv, våt snö osv.
- Körning på natten eller i mörka ljusförhållanden (i exempelvis tunnlar) med strålkastarna avstängda.
- Det finns rester från vindrutetorkarna på vindrutan.
- Ett onormalt däck- eller hjultillstånd (felaktiga storlekar, varierande storlek eller konstruktion, felaktigt lufttryck etc.).
- Fordonet lutar på grund av tungt bagage i bagageutrymmet eller i baksätena.
- Fjädringen har ändrats.
- Snökedjor är monterade.
- Fordonet drar en släpvagn.

Justera fordonets hastighet

Höj eller sänk fordonets fart med hjälp av **RES/+SET/–**-reglaget på ratten.

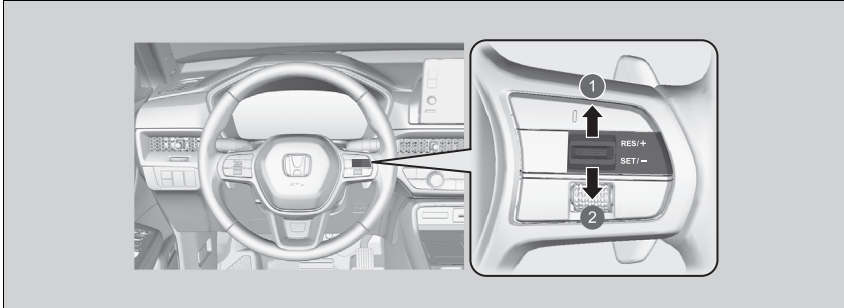

- 1 För att öka farten
- 2 För att sänka farten

- Varje gång du trycker reglaget **RES/+SET/–** uppåt eller nedåt höjs eller sänks fordonets hastighet med 1 km/h.
- Om du håller reglaget **RES/+SET/–** intryckt uppåt eller nedåt höjs eller sänks hastigheten med ca 10 km/tim.

Justera fordonets hastighet

Om ett registrerat framförvarande fordon kör med en hastighet som är långsammare än din högre inställda hastighet, accelererar ACC med LSF inte ditt fordon. Detta för att upprätthålla det säkra avståndet mellan ditt fordon och det framförvarande fordonet.

När du trycker ned gaspedalen och sedan trycker ned och släpper **RES/+SET/–**-reglaget ställer du in fordonets aktuella hastighet.

■ Ställa in eller ändra avstånd till framförvarade fordon

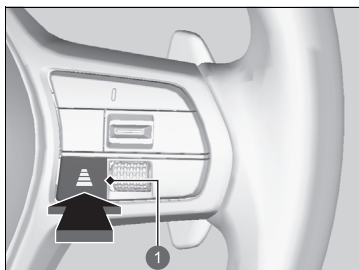





1 Avståndsknapp

Tryck på avståndsknappen om du vill ändra avståndet för ACC med funktion för efterföljande fordon vid låg hastighet.

Varje gång du trycker på knappen går inställningen för säkert avstånd (avståndet bakom ett fordon som registrerats framför dig) mellan extra långt, långt, medellångt och kort avstånd.

Du avgör inställningen för ett lämpligt avstånd baserat på dina specifika körförhållanden. Var noga med att följa alla lokala förordningar gällande säkert avstånd.

Ju högre fordonshastigheten är, desto längre blir avståndet för kort, medellångt, långt och extra långt avstånd. Det finns några exempel i tabellen nedan.

Säkert avstånd		När den inställda hastigheten är:	
		80 km/h	104 km/h
Kort		25 meter 1,1 sek.	31 meter 1,1 sek.
Medellångt		33 meter 1,5 sek.	42 meter 1,5 sek.
Långt		47 meter 2,1 sek.	61 meter 2,1 sek.
Extra långt		63 meter 2,9 sek.	83,4 meter 2,9 sek.

Om ditt fordon stannar automatiskt eftersom ett registrerat framförvarande fordon har stannat, varierar avståndet mellan de två fordonen beroende på avståndsställningen för ACC med LSF.

► Ställa in eller ändra avstånd till framförvarande fordon

Föraren måste alltid se till att hålla tillräckligt bromsavstånd till framförvarande fordon. Minimivstånd och minimitider kan finnas i de lokala trafikförfordningarna och det är förarens ansvar att följa lagarna.

■ Så här avbryter du

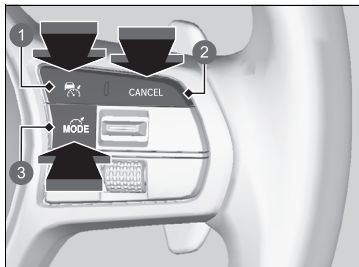

- 1 -knapp
- 2 **CANCEL**-knapp
- 3 **MODE**-knapp

Gör något av följande för att avbryta den adaptiva farthållaren med LSF:

- Tryck på **CANCEL**-knappen.
 - Indikatorn eller (grön) på mätaren ändrar indikatorn eller (vit).
- Tryck på -knappen.
 - Indikatorn eller (grön) slocknar.
- Tryck på **MODE**-knappen.
- Tryck ner bromspedalen när fordonet rör sig framåt.
 - Indikatorn eller (grön) på mätaren ändrar indikatorn eller (vit).

► Så här avbryter du

Återuppta tidigare inställd hastighet: När du har avbrutit ACC med funktion för efterföljande fordon vid låg hastighet kan du aktivera ACC med funktion för efterföljande fordon vid låg hastighet med den tidigare inställda hastigheten som visas på mätaren (i grått) genom att trycka på **RES/+SET/--**reglaget även om fordonet står stilla.

När du stänger av ACC med funktion för efterföljande fordon vid låg hastighet genom att trycka på **CANCEL**-knappen eller trycka ned bromspedalen visas den tidigare inställda hastigheten på mätaren i grått.

När du trycker på **RES/+SET/--**reglaget aktiveras ACC med funktion för efterföljande fordon vid låg hastighet med visad hastighet.

Om indikatorn eller (vit) visas och du trycker på **RES/+SET/--**reglaget men ingen tidigare inställd hastighet (i grått) visas, ställs hastigheten in på fordonets aktuella hastighet.

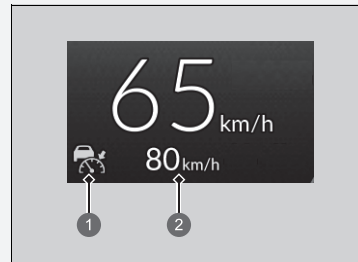

- 1 eller (vit)
- 2 Tidigare inställd hastighet (grå)

■ Automatisk inaktivering



Summern ljuder och ett meddelande visas på displayen med förarinformation när ACC med LSF-systemet stängs av automatiskt. Något av dessa villkor kan leda till att ACC med LSF avaktiveras automatiskt:

- Vid dåligt väder (regn, dimma, snö eller liknande)
- När radarsensorn bakom Honda-emblemet på frontgrillen blir smutsig.
- Om bilen framför dig inte kan detekteras.
- Om ett onormalt däcktillstånd identifieras eller om däcken slirar.
- Körning på bergsvägar under längre perioder eller vid terrängkörning.
- Vid plötsliga ratt rörelser.
- När ABS, VSA, CMBS eller bromskontroll i låg hastighet aktiveras.
- När ABS- eller VSA-systemindikatorn tänds.
- När bilen står stilla i en mycket brant backe.
- När du aktiverar parkeringsbromsen manuellt.
- När det detekterade fordonet inom ACC med LSF-funktionens räckvidd är för nära ditt fordon.
- Vid snabb acceleration.
- Kameran bakom backspeglarna eller området runt kameran, inklusive vindrutan, blir smutsigt.
- När den maximalt tillåtna vikten överskrids.
- När du kör genom ett slutet utrymme, till exempel en tunnel.
- Fordonet har upprepade gånger ansatt bromsarna för att bibehålla den inställda hastigheten (t.ex. om du kör nedför en lång backe).
- När systemet inte känner av några köråtgärder från föraren under en viss tid medan LKAS också är aktiverat.
- När indikatorn (gul) för parkeringsbroms och bromssystem tänds.

Automatisk avaktivering av ACC med LSF kan också utlösas av följande orsaker. I dessa fall kopplas parkeringsbromsen in automatiskt.

- Förarens säkerhetsbälte är inte fastspänt när bilen står stilla.
- Bilen står stilla i mer än 10 minuter.
- Kraftsystemet stängs av.

►► Så här avbryter du

Den inställda hastigheten kan inte ställas in eller återupptas när ACC med LSF har stängts av med -knappen. Tryck på -knappen för att aktivera systemet och ställ sedan in önskad hastighet.

■ Intelligent adaptiv farthållarfunktion

Förutser tidigt att ett annat fordon kommer att korsa ditt körfält. Systemet detekterar att ett fordon som kör i det intilliggande långsammare körfältet har för avsikt att köra in framför dig och justerar din fordonshastighet i förväg när ACC med LSF är aktiverat.

■ Så här fungerar systemet

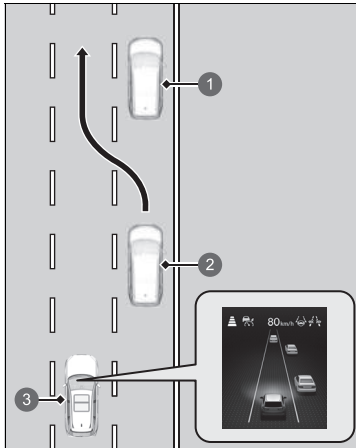

Vänsterstyrd modell visas.

- ① Långsamt fordon
- ② Korsande fordon
- ③ Ditt fordon

Radarsensorn bakom Honda-emblemet eller på frontgrillen detekterar fordon framför dig, inklusive de i det intilliggande körfältet, och kameran bakom backspegeln detekterar körfältsmarkeringar.

Det här systemet ger bättre följnings-
spårningsegenskaper för ACC med LSF; det justerar fordonshastigheten i förväg genom att tidigt förutsäga en situation där ett fordon som kör i det intilliggande långsammare körfältet hinner ifatt ett långsammare framförvarande fordon och byter körfält genom att köra in framför dig. När en sådan situation förutsägs sänks din fordonshastighet något. Vid detektering sänks fordonets hastighet efter fordonet som kör in framför dig.

Eftersom hastigheten justeras av systemet visas ikonen för korsande fordon på mätaren för att indikera att systemet är aktiverat.

■ Så här aktiveras systemet

När ett fordon kör in framför dig och kör fortare än fordonet framför det, och ditt fordon kör fortare än fordonet som kör in framför dig (dvs. du måste sakta ned) förutsäger ACC med LSF filbytessituationen och anpassar ditt fordonshastighet.

Systemet aktiveras när alla följande villkor uppfylls:

- När ACC med LSF är aktiverat.
- När du kör på en flerfilig väg.
- När fordonshastigheten är mellan cirka 80 km/h och 180 km/h.
- Fordonet kör på en rak eller något kurvig väg.
- Inga blinkers är påslagna.
- Bromspedalen är inte nedtryckt.
- När ett fordon kör in framför ditt fordon från ett långsammare körfält.

■ Aktivera och inaktivera den intelligenta adaptiva farthållaren

Du kan sätta på och stänga av systemet på ljud-/informationsskärmen.

➤ **Så här anpassar du fordonsinställningarna** S. 370

☞ Intelligent adaptiv farthållarfunktion

Vid byte från högertrafik till vänstertrafik växlar systemet automatiskt till att detektera körfält från höger till vänster efter körning en viss sträcka på en väg med mötande trafik.

Den intelligenta adaptiva farthållaren kan inte aktiveras under följande förhållanden:

- När skillnaden i hastighet mellan det korsande fordonet och det framförvarande fordonet i det intilliggande körfältet*1 är liten
- När skillnaden i hastighet mellan det korsande fordonet och ditt fordon är liten (dvs. när hastighetsjustering inte är nödvändig)
- När ett fordon bara kör in framför ditt fordon utan något framförvarande fordon i det intilliggande körfältet*1
- När ett fordon kör in framför ditt fordon från ett snabbare körfält*1

*1: Avser högerfil för högertrafik, vänsterfil för vänstertrafik.

System för körfältsassistans (LKAS)

Ger impulser till styrningen som hjälp att hålla kvar bilen mitt emellan de avlästa körfältsmarkeringarna och varnar taktilt, synligt och hörbart om fordonet börjar avvika från körfältet.

■ Styrningsassistans

Systemet tillsätter styrmoment så att fordonet håller sig mellan den vänstra och högra linjen i körfältet. Momentet ökar om fordonet kommer nära någon av linjerna.

■ Taktila, hörbara och synliga larm

Intensiva vibrationer i ratten, en ljudsignal och en varningsdisplay uppmärksammar dig på att fordonet är på väg ut ur ett identifierat körfält.

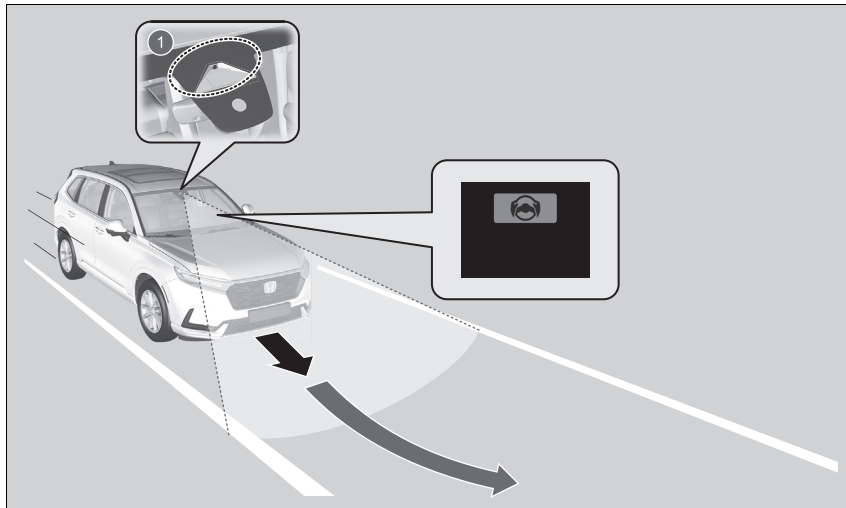

1 Främre avkänningskamera: Bevakar körfältslinjerna

System för körfältsassistans (LKAS)

Viktiga råd om säkerhet

Körfältsassistansen är endast till för din bekvämlighet. Det är inte ett autonomt körsystem och kräver alltid förarens uppmärksamhet och kontroll. Systemet fungerar inte om du tar bort händerna från ratten eller låter bli att styra fordonet.

LKAS är bekvämt när det används på motorvägar eller flerfiliga vägar.

Placera inga föremål på instrumentpanelen. Föremål kan reflekteras i vindrutan och förhindra korrekt detektering av körfälten.

LKAS upptäcker kanske inte alla filmarkeringar eller avfarter. Precisionen varierar beroende på väder, hastighet och filmarkeringarnas skick.

Det är alltid förarens ansvar att använda fordonet på ett säkert sätt och undvika kollisioner.

LKAS kanske inte fungerar som det ska eller fungerar felaktigt under vissa förhållanden:

➤ **Villkor och begränsningar för LKAS** s. 559

Du kan läsa hanteringsinformationen för kameran som ingår i detta system.

➤ **Främre avkänningskamera** s. 587

Om du gör ett körfältsbyte utan blinkers aktiveras i vissa situationer körfältsassistansens varningar och styrmomentet anbringas.

■ Körfältssupport

Hjälper till att hålla bilen i mitten av filen. När fordonet närmar sig en vit eller gul linje ökar den elektriska servostyrningen.

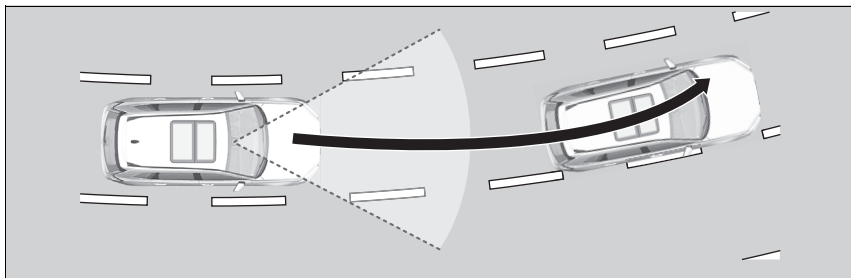

☒ System för körfältsassistans (LKAS)

När systemet inte kan detektera körfält inaktiveras det tillfälligt. När ett körfält har upptäckts, återställs systemet automatiskt.

LKAS fungerar eventuellt inte som avsett vid körning med återkommande stopp och start eller på vägar med skarpa kurvor.

Anvisningar om korrekt hantering av radarsensorn hittar du på följande sida.

☒ **Radarsensor** S. 589

Körfältsassistansen aktiveras inte under cirka 15 sekunder efter att kraftsystemet har slagits på.

■ Filbytesvarnare

När fordonet kommer in i varningsområdet varnar körfältsassistansen dig med en lätt rattvibration samt en hörbar signal och en varningsdisplay.

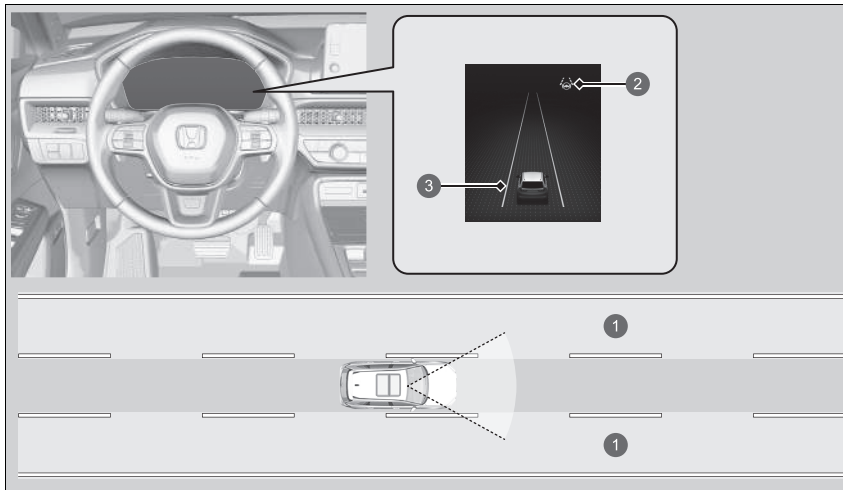

- ① Varningsområde
- ② LKAS-indikator (grön)
- ③ Gul linje

■ När systemet kan användas

Systemet kan användas under följande förhållanden:

- Det körfält där du kör har linjer på båda sidor och fordonet ligger mitt i körfältet.
- Fordonet körs i mellan ca 72 och 180 km/h.
- Du kör på en rak eller något kurvig väg.
- Inga blinkers är påslagna.
- Bromspedalen är inte nedtryckt.

■ Hur du aktiverar systemet

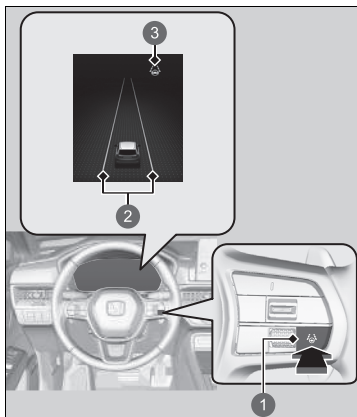

- 1 LKAS-knapp
- 2 Vita linjer
- 3 Indikator för körfältsassistans (vit)

1. Tryck på LKAS-knappen.

- LKAS-indikatorn (vit) visas på mätaren. Systemet är i vänteläge.
- Om körfältslinjer upptäcks visas vita linjer på mätaren.

►► När systemet kan användas

Om fordonet drar åt vänster eller höger körfältslinje på grund av att systemet lägger på moment, stäng av LKAS och låt kontrollera fordonet hos en återförsäljare.

Se till att följa instruktionerna nedan för att aktivera systemet på rätt sätt.

- Håll alltid vindrutan runt kameran ren.
- Var försiktig vid rengöring av vindrutan så att du inte använder rengöringsmedlet på kameran.
- Ta inte på kameran.
- Fäst inte dekaler i området runt kameran.

Om LKAS-knappen trycks in när systemet kan användas är LKAS påslaget utan standbyläge.

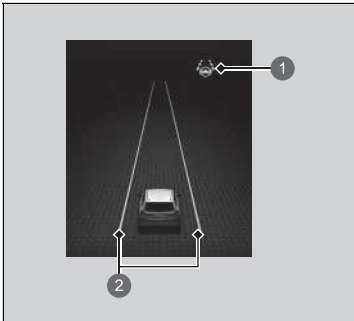

- ❶ LKAS-indikator (grön)
- ❷ Gröna linjer

2. Håll ditt fordon nära mitten av körfältet.
 - LKAS-indikatorn ändras från vitt till grönt och vita linjer ändras till grönt när systemet börjar arbeta efter att ha identifierat vänster och höger körfältsmarkeringar.

■ Så här avbryter du



① LKAS-knapp

Tryck på LKAS-knappen.

Körfältsassistansen avaktiveras varje gång du slår av kraftsystemet, även om du aktiverade den senaste gången du körde fordonet.

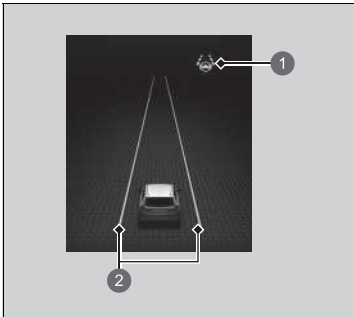

① Indikator för körfältsassistans (vit)

② Vita linjer

När körfältsassistansen avbryts ändras de gröna linjerna på mätaren till vita linjer eller försvinner, och summern ljuder (om den är aktiverad).

■ Systemet stängs av om du:

- Sänk hastigheten till ca 64 km/h eller lägre.
 - ▶ När du ökar fordonshastigheten till ca 72 km/h eller högre återupptas körfältsassistansen (LKAS).
- Trampa på bromspedalen.
 - ▶ Körfältsassistansen återupptas och börjar identifiera körfältsmarkeringarna igen när du släpper upp bromspedalen.

☒ Systemet stängs av om du:

Du kan ändra inställningen för LKAS.

Pipet när LKAS stängs av kan aktiveras och avaktiveras.

- ☒ **Så här anpassar du fordonsinställningarna**
S. 370

■ **LKAS kan stängas av automatiskt när:**

- Systemet inte kan identifiera körfältsmarkeringar.
- Ratten vrids om snabbt.
- Du använder inte ratten.
- Du kör i en skarp kurva.
- Du kör i en hastighet över cirka 185 km/h.
- Fordonet kör till höger eller vänster om körfältet.
- ABS, VSA eller CMBS aktiveras.

När de här villkoren inte längre uppfylls återupptas körfältsassistansen automatiskt.

■ **LKAS kan avbrytas automatiskt när:**

I följande fall kan körfältslinjer försvinna från skärmen, summern kan ljuda och LKAS kan avbrytas automatiskt:

- Kameratemperaturen blir extremt hög.
- Kameran bakom backspegeln eller området runt kameran, inklusive vindrutan, blir smutsigt.

■ Villkor och begränsningar för LKAS

Systemet kanske inte känner av körfältsmarkeringar (i vitt eller gult) och LKAS kanske inte fungerar korrekt under vissa förhållanden, bland annat följande:

■ Miljöförhållanden

- Liten kontrast mellan körfältsmarkeringar och vägbana.
- Körning i dåligt väder (regn, dimma, snö eller liknande).
- Körning på snöig eller våt vägyta.
- Körning mot en lågt stående sol (t.ex. i gryning eller skymning).
- Skuggorna från näraliggande objekt (träd, byggnader, skyddsräcken, fordon etc.) är parallella med vita (eller gula) linjer.
- Plötsliga växlingar mellan ljus och mörker, som vid körning in i eller ut ur en tunnel, eller trädsuggor, byggnader etc.
- Körning på natten eller i mörka ljusförhållanden i t.ex. en tunnel (på grund av dåliga ljusförhållanden kanske körfältslinjerna eller vägbanan inte är upplysta).
- Avståndet mellan ditt fordon och framförvarande fordon är för kort och körfältslinjerna och vägytan är inte synliga.
- En stark ljusreflex mot vägbanan.
- Reflexer på vindrutans insida.

▣ Villkor och begränsningar för LKAS

Under följande omständigheter kan vissa Honda Sensing-funktioner fortsätta att fungera utan varning om att du inte har händerna på ratten, även om det inte finns något rattutslag.

- Ett föremål eller en del av kroppen kommer i kontakt med eller är för nära ratten.

■ Vägförhållanden

- Körning på väg med tillfälliga körfältsmarkeringar.
- Svaga, flera eller varierande körfältsmarkeringar förekommer på grund av vägarbeten eller inaktuella markeringar.

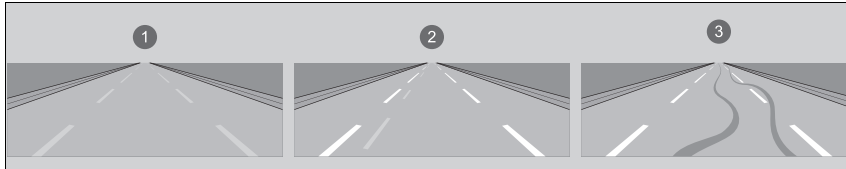

① Blekta linjer

② Dubblettlinjer

③ Däckspår

- Körbanan har linjer som går ihop, delar sig eller korsar varandra, t.ex. vid en korsning eller ett övergångsställe.
- Körfältsmarkeringarna är extremt smala eller breda, eller varierar.

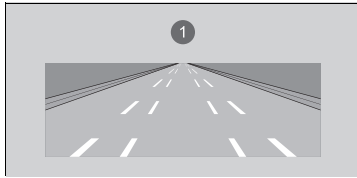

① Mycket brett eller smalt körfält

- En del av körfältsmarkeringarna är dolda av ett föremål, t.ex. ett fordon.
- Vägen går i kuperad terräng eller fordonet närmar sig ett backkrön.
- Ditt fordon skakas kraftigt på ojämna vägytor.

- När föremål på vägen (trottoarkant, skyddsräcke, stolpar osv.) identifieras som vita (eller gula) linjer.
- Körning på ojämn väg eller grusväg, eller på ojämnt underlag.
- Vid körning på vägar med dubbla körfältslinjer.
- Körning på snöiga eller hala vägar.
- Beläggningen är endast delvis synlig på grund av snö eller pölar på vägen.
- Det finns en hinna av vatten eller pölar på vägytan.
- Vita (eller gula) linjer kan inte identifieras korrekt på grund av vägförhållanden såsom kurvor, vridningar eller backar.
- Körning på grusvägar eller ojämna vägar.
- Passage genom en vägkorsning.

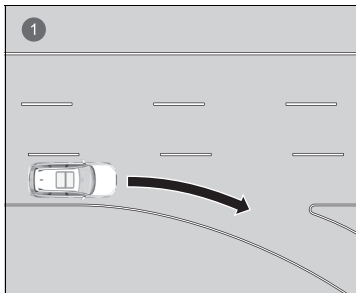

① Körfält saknar linjer i korsning

■ Fordonsförhållanden

- När belysningen är svag p.g.a. smuts som täcker strålkastarglasen, eller om det är dålig sikt på en mörk plats på grund av att strålkastarna är felaktigt justerade.
- Vindrutans utsida är igensatt av smuts, lera, löv, våt snö osv.
- Körning på natten eller i mörka ljusförhållanden (i exempelvis tunnlar) med strålkastarna avstängda.
- Det finns rester från vindrutetorkarna på vindrutan.
- Ett onormalt däck- eller hjultillstånd (felaktiga storlekar, varierande storlek eller konstruktion, felaktigt lufttryck etc.).
- Fordonet lutar på grund av tungt bagage i bagageutrymmet eller i baksätena.
- Fjädringen har ändrats.
- Snökedjor är monterade.
- Fordonet drar en släpvagn.
- Vindrutans insida är immig.

■ Exempel på andra begränsningar i systemet

- Du använder handskar.
- Det finns en skyddskåpa på ratten.

Traffic Jam Assist

Traffic Jam Assist-systemet använder en kamera monterad i vindrutans överkant för att upptäcka och övervaka vita (eller gula) körfältslinjer till vänster och höger. Baserat på kamerans indata kan systemet tillämpa styrmoment för att hålla fordonet i mitten av det upptäckta körfältet.

■ Hur Traffic Jam Assist fungerar

När du befinner dig i tät trafik och körfältsassistansen (LKAS) är aktiv tillämpar Traffic Jam Assist-systemet, när körfältslinjer upptäcks, styrmoment som hjälper till att hålla fordonet i mitten av filen.

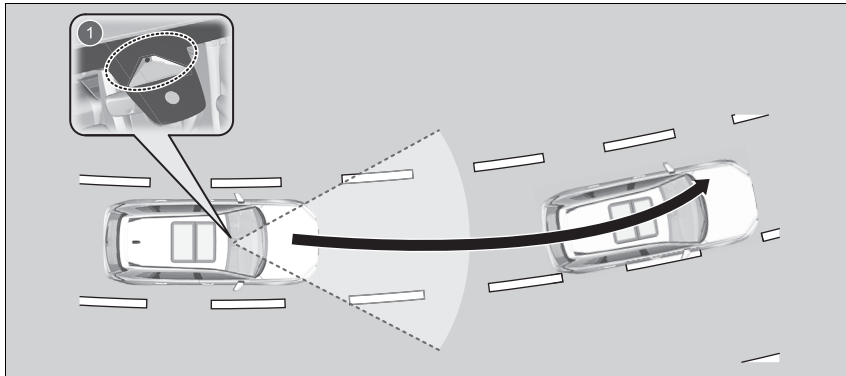

- 1 Främre avkänningskamera
Upptäcker vita (eller gula) körfältslinjer på vänster och höger sida

Om du gör ett körfältsbyte utan blinkers aktiveras i vissa situationer Traffic Jam Assist med dess varningar och styrmomentet anbringas.

☒ Traffic Jam Assist

Viktiga råd om säkerhet

Traffic Jam Assist är endast till för din bekvämlighet. Det är inte ett autonomt körsystem och kräver alltid förarens uppmärksamhet och kontroll. Systemet fungerar inte om du tar bort händerna från ratten eller låter bli att styra fordonet.

Traffic Jam Assist är praktiskt när det används på motorvägar eller flerfiliga vägar.

Du kan läsa hanteringsinformationen för kameran som ingår i detta system.

☒ **Främre avkänningskamera** S. 587

Traffic Jam Assist upptäcker kanske inte alla körfältsmarkeringar eller filbyten. Precisionen varierar beroende på väder, hastighet och körfältsmarkeringarnas skick.

Det är alltid förarens ansvar att använda fordonet på ett säkert sätt och undvika kollisioner.

Traffic Jam Assist kanske inte fungerar korrekt under vissa förhållanden:

☒ **Traffic Jam Assist: Villkor och begränsningar** S. 568

Anvisningar om korrekt hantering av radarsensorn hittar du på följande sida.

☒ **Radarsensor** S. 589

När föraren tar full kontroll över styrningen avbryts styrhjälpfunktionen tillfälligt. Vridmomentet som tillämpas på styrningen kanske inte märks när föraren har full kontroll över styrningen eller när vägytan är grov eller ojämn.

■ Filbytesvarnare

När fordonet kommer in i varningsområdet varnar Traffic Jam Assist dig med lätt rattvibration eller en ljudsignal samt en varningsdisplay.

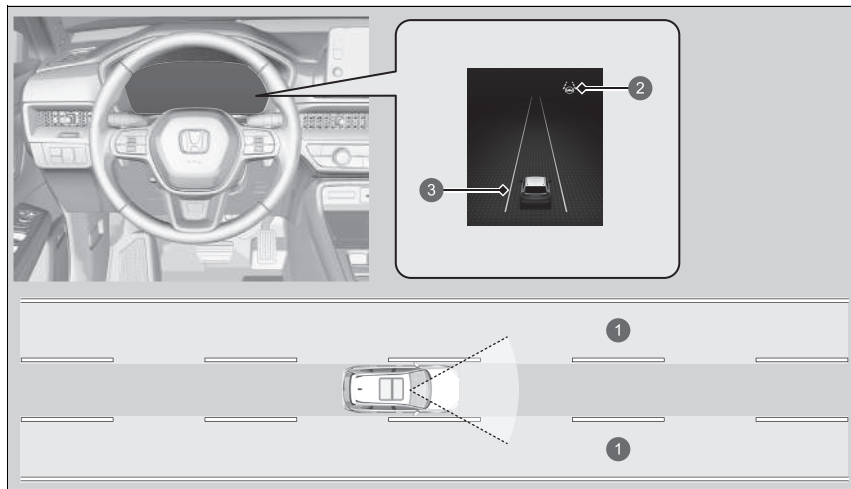

- 1 Varningsområde
- 2 LKAS-indikator (grön)
- 3 Gul linje

▶▶ Traffic Jam Assist

Traffic Jam Assist aktiveras inte under cirka 15 sekunder efter att kraftsystemet har slagits på.

■ Aktivering av Traffic Jam Assist

Traffic Jam Assist aktiveras när alla följande villkor är uppfyllda:

- Körfältsassistans är aktiverad.
- Det körfält där du kör har linjer på båda sidor och fordonet ligger mitt i körfältet.
- Fordonet körs i mellan cirka 0 och 72 km/h.
- Du kör på en rak eller något kurvig väg.
- Föraren håller i ratten.
- Växelläget är i **D** eller **B**.
- Inga blinkers är påslagna.

Använd inte Traffic Jam Assist i någon av följande situationer:

- Du kör på en väg med skarpa kurvor.
 - ▶ Systemet kanske inte tillåter att fordonet reagerar på det sätt som passar bäst för vägförhållandena.
- När du kör in i en betalstation, trafikplats, serviceområde eller parkering.
- Du kör i dåligt väder (regn, dimma, snö osv.).
- Vägens yta är hal, till exempel isig eller täckt med snö.
 - ▶ Däcken kan slira och orsaka att du förlorar kontrollen över fordonet.

☒ Aktivering av Traffic Jam Assist

Se följande sida för korrekt hantering av systemet för körfältsassistans (LKAS):

➤ **System för körfältsassistans (LKAS)** S. 551

Se följande sida för styrknappar och displayer:

➤ **Omkopplare för adaptiv farthållare med funktion för efterföljande fordon vid låg hastighet/körfältsassistans (LKAS)/Traffic Jam Assist/aktiv körfältsbytesassistans**
S. 480

➤ **Mätarinnehåll** S. 482

■ Hur Traffic Jam Assist fungerar

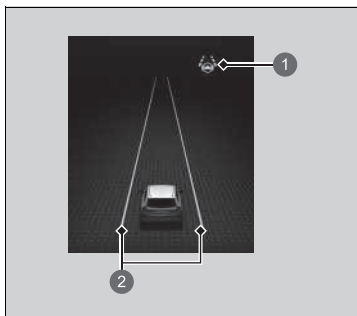

① LKAS-indikator (grön)

② Gröna linjer

Håll ditt fordon nära mitten av körfältet.

- ▶ LKAS-indikatorn ändras från vitt till grönt och vita linjer ändras till grönt när systemet börjar arbeta efter att ha identifierat vänster och höger körfältsmarkeringar.

☞ Hur Traffic Jam Assist fungerar

Om ditt fordon viker av för långt åt höger eller vänster om de vita (eller gula) körfältslinjerna när Traffic Jam Assist är aktiverat ska du avaktivera Traffic Jam Assist och låta en auktoriserad Honda-återförsäljare kontrollera fordonet.

I vissa fall kan systemet inte identifiera körfältslinjerna korrekt och, som ett resultat av detta, inte ge styrhjälp.

☒ **Traffic Jam Assist: Villkor och begränsningar** s. 568

Om föraren inte använder ratten visas varningen nedan.

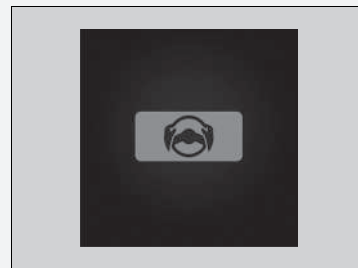

Om föraren inte använder ratten efter att varningen ovan har visats upprepade gånger, ljuder en varningssummer och Traffic Jam Assist avbryts.

■ Avbryta Traffic Jam Assist

Tryck på LKAS-knappen för att avbryta Traffic Jam Assist.

■ Traffic Jam Assist kan automatiskt pausas när:

Systemet avbryts automatiskt tillfälligt under följande omständigheter.

- Systemet inte kan identifiera körfältsmarkeringar.
 - Ratten vrids om kraftigt.
 - Du använder inte ratten.
 - Du kör igenom en skarp kurva.
 - Bromspedalen är nedtryckt.
 - När fordonets hastighet är 72 km/h eller högre
 - ▶ När fordonets hastighet är 72 km/h eller högre avaktiveras Traffic Jam Assist automatiskt.
 - När fordonets hastighet är 64 km/h eller lägre aktiveras Traffic Jam Assist på nytt.
 - ABS, VSA, CMBS eller bromskontroll i låg hastighet aktiveras.
 - Fordonet kör till höger eller vänster om körfältet.
- När dessa förhållanden inte längre föreligger återupptas Traffic Jam Assist automatiskt.

■ Traffic Jam Assist kan automatiskt avbrytas när:

Körfältslinjerna försvinner från skärmen, summern kan ljuda och Traffic Jam Assist avbryts under följande omständigheter:

- Temperaturen i kameran är för hög.
- Kameran bakom backspegeln eller området runt kameran, inklusive vindrutan, är smutsig.

☒ Traffic Jam Assist kan automatiskt pausas när:

Du kan ändra inställningen för Traffic Jam Assist.

Pipet när Traffic Jam Assist stängs av kan aktiveras och avaktiveras när du väljer **Signal filhållningsassist.** på ljud-/informationsskärmen.

☒ **Så här anpassar du fordonsinställningarna**
S. 370

■ Traffic Jam Assist: Villkor och begränsningar

Systemet kanske inte känner av körfältsmarkeringar (i vitt eller gult) och Traffic Jam Assist kanske inte fungerar korrekt under vissa förhållanden, bland annat följande:

■ Miljöförhållanden

- Liten kontrast mellan körfältsmarkeringar och vägbana.
- Körning i dåligt väder (regn, dimma, snö eller liknande).
- Körning på snöig eller våt vägyta.
- Körning mot en lågt stående sol (t.ex. i gryning eller skymning).
- Skuggorna från näraliggande objekt (träd, byggnader, skyddsräcken, fordon etc.) är parallella med vita (eller gula) linjer.
- Plötsliga växlingar mellan ljus och mörker, som vid körning in i eller ut ur en tunnel, eller trädkuggor, byggnader etc.
- Körning på natten eller i mörka ljusförhållanden i t.ex. en tunnel (på grund av dåliga ljusförhållanden kanske körfältslinjerna eller vägbanan inte är upplysta).
- När körfältslinjerna eller vägytan inte är synliga, t.ex. när avståndet till fordonet framför dig är extremt kort eller i en korsning.
- En stark ljusreflex mot vägbanan.
- Reflexer på vindrutans insida.

☞ Traffic Jam Assist: Villkor och begränsningar

Under följande omständigheter kan vissa Honda Sensing-funktioner fortsätta att fungera utan varning om att du inte har händerna på ratten, även om det inte finns något rattutslag.

- Ett föremål eller en del av kroppen kommer i kontakt med eller är för nära ratten.

■ Vägförhållanden

- Körning på väg med tillfälliga körfältsmarkeringar.
- Svaga, flera eller varierande körfältsmarkeringar förekommer på grund av vägarbeten eller inaktuella markeringar.

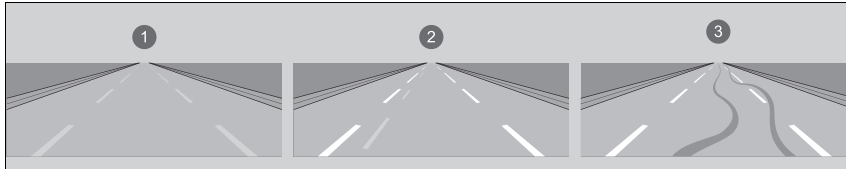

- 1 Blekta linjer 2 Dubblettlinjer 3 Däckspår

- Körbanan har linjer som går ihop, delar sig eller korsar varandra, t.ex. vid en korsning eller ett övergångsställe.
- Körfältsmarkeringarna är extremt smala eller breda, eller varierar.

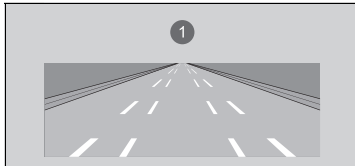

- 1 Mycket brett eller smalt körfält

- En del av körfältsmarkeringarna är dolda av ett föremål, t.ex. ett fordon.
- Vägen går i kuperad terräng eller fordonet närmar sig ett backkrön.
- Ditt fordon skakas kraftigt på ojämna vägtytor.

- När föremål på vägen (trottoarkant, skyddsräcke, stolpar osv.) identifieras som vita (eller gula) linjer.
- Körning på ojämn väg eller grusväg, eller på ojämnt underlag.
- Vid körning på vägar med dubbla körfältslinjer.
- Körning på snöiga eller hala vägar.
- Beläggningen är endast delvis synlig på grund av snö eller pölar på vägen.
- Det finns en hinna av vatten eller pölar på vägytan.
- Vita (eller gula) linjer kan inte identifieras korrekt på grund av vägförhållanden såsom kurvor, vridningar eller backar.
- Körning på grusvägar eller ojämna vägar.
- Passage genom en vägkorsning.

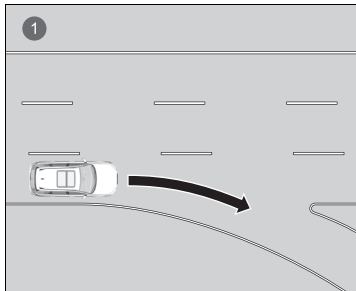

- ① Körfält saknar linjer i korsning

■ Fordonsförhållanden

- När belysningen är svag p.g.a. smuts som täcker strålkastarglasen, eller om det är dålig sikt på en mörk plats på grund av att strålkastarna är felaktigt justerade.
- Vindrutans utsida är igensatt av smuts, lera, löv, våt snö osv.
- Körning på natten eller i mörka ljusförhållanden (i exempelvis tunnlar) med strålkastarna avstängda.
- Det finns rester från vindrutetorkarna på vindrutan.
- Ett onormalt däck- eller hjultillstånd (felaktiga storlekar, varierande storlek eller konstruktion, felaktigt lufttryck etc.).
- Fordonet lutar på grund av tungt bagage i bagageutrymmet eller i baksätena.
- Fjädringen har ändrats.
- Snökedjor är monterade.
- Fordonet drar en släpvagn.
- Vindrutans insida är immig.

■ Exempel på andra begränsningar i systemet

- Du använder handskar.
- Det finns en skyddskåpa på ratten.

Aktiv körfältsbytesassistans

Hjälper till med styrningen när du använder blinkersspaken för att byta körfält på motorvägar.

» Aktiv körfältsbytesassistans

■ Så här fungerar systemet

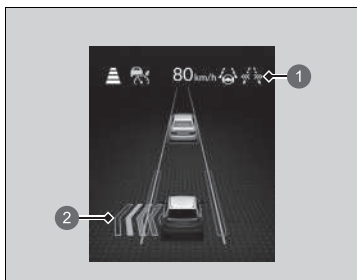

- 1 Indikator för aktiv körfältsbytesassistans (grön)
- 2 Körfältsbytesindikator

När aktiv körfältsbytesassistans aktiveras tänds indikatorn för aktiv körfältsbytesassistans (grön), körfältsbytesindikatorn tänds på mätaren och systemet hjälper till med styrningen vid körfältsbytet.

När du har bytt körfält släcks blinkersen och styrhjälpen upphör.

När föraren tar direkt kontroll över styrningen avbryts styrhjälpfunktionen tillfälligt.

⚠ VARNING

Aktiv körfältsbytesassistans är endast avsett för din bekvämlighet. Det är inte ett autonomt körsystem och kräver alltid förarens uppmärksamhet och kontroll.

Att förlita sig för mycket på detta system kan resultera i en kollision med allvarliga skador eller dödsfall.

Var mycket uppmärksam på din omgivning och använd ditt fordon på ett säkert sätt. Använd endast aktiv körfältsbytesassistans vid körning på motorvägar.

Anvisningar om korrekt hantering av radarsensorn hittar du på följande sida.

» Radarsensor S. 589

Du kan läsa hanteringsinformationen för kameran som ingår i detta system.

» Främre avkänningskamera S. 587

Aktiv körfältsbytesassistans aktiveras inte under cirka 15 sekunder efter att kraftsystemet har slagits på.

När systemet kan användas

Aktiv körfältsbytesassistent fungerar under följande förhållanden.

- Körfältsassistent (LKAS) och adaptiv farthållare (ACC) med funktion för efterföljande fordon vid låg hastighet är aktiva.
- Du kör på motorvägar separerade av en mittremsa, med två eller flera körfält på en sida.
- Föraren håller i ratten.
- Fordonet rör sig i cirka 80 km/h eller högre.
- Du kör in i ett körfält utan fordon bakom eller framför dig.
- Gränsen för det körfält du byter till markeras med streckade linjer.
- Du kör på en rak eller något kurvig väg.

Så här använder du systemet

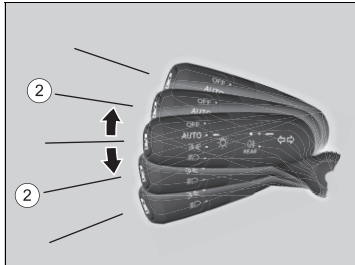

Se alltid till att visuellt kontrollera att ett körfältsbyte är säkert innan du byter körfält och håll ett säkert avstånd mellan ditt fordon och fordonen runt omkring dig.

När indikatorn för aktiv körfältsbytesassistent (vit) tänds håller du blinkersspaken i läget ② tills summern ljuder.

- ▶ Indikatorn för aktiv körfältsbytesassistent (grön) tänds och systemet aktiveras.
- ▶ Om summern ljuder tre gånger aktiveras inte systemet.

När systemet kan användas

Se följande sidor för anvisningar om korrekt hantering av den adaptiva farthållaren (ACC) med funktion för efterföljande fordon vid låg hastighet:

- ▶ **Adaptiv farthållare (ACC) med efterföljande fordon vid låg hastighet (LSF)** S. 525

Se följande sidor för anvisningar om korrekt hantering av körfältsassistenten:

- ▶ **System för körfältsassistent (LKAS)** S. 551

När körsläket ändras till **BOGSERING** fungerar inte aktiv körfältsbytesassistent.

- ▶ **Körlägesomkopplare** S. 445

Så här använder du systemet

Aktiv körfältsbytesassistent avaktiveras om ett fordon närmar sig framför eller bakom ditt fordon.

Aktiv körfältsbytesassistent kan aktiveras när ett fordon närmar sig ditt fordon från vänster eller höger.

Indikatorn för aktiv körfältsbytesassistent kanske inte tänds under vissa förhållanden, till exempel när systemet inte upptäcker ett fordon långt bakom dig efter att du har börjat köra osv.

■ Så här avbryter du

Genom att utföra följande åtgärd under ett körfältsbyte, men medan du fortfarande befinner dig i det körfält där åtgärden startades, avaktiveras aktiv körfältsbytesassistans:

- Blinkers via en tryckning används

Körfältsbytet avbryts sedan.

■ Aktiv körfältsbytesassistans, villkor och begränsningar

Systemet kanske inte fungerar som det ska under följande förhållanden:

■ Miljöförhållanden

- Liten kontrast mellan körfältsmarkeringar och vägbanan.
- Körning i dåligt väder (regn, dimma, snö eller liknande).
- Körning på snöig eller våt vägyta.
- Körning mot en lågt stående sol (t.ex. i gryning eller skymning).
- Skuggorna från näraliggande objekt (träd, byggnader, skyddsräcken, fordon etc.) är parallella med vita (eller gula) linjer.
- Plötsliga växlingar mellan ljus och mörker, som vid körning in i eller ut ur en tunnel, eller trädskuggor, byggnader etc.
- Körning på natten eller i mörka ljusförhållanden i t.ex. en tunnel (på grund av dåliga ljusförhållanden kanske körfältslinjerna eller vägbanan inte är upplysta).
- När körfältsmarkeringarna eller vägytan inte är synliga, till exempel när avståndet till fordonet framför dig är extremt kort.
- En stark ljusreflex mot vägbanan.
- Vatten stänker eller snö slungas ut av det framförvarande fordonet.
- När det finns enheter som avger radiovågor i närheten, till exempel andra fordons radarsensorer.
- Reflexer på vindrutans insida.
- Systemet tar emot signalstörningar från t.ex. radarsensorer från ett annat fordon eller starka radiovågor som överförs från någon anläggning i närheten.
- När du kör långa sträckor på en väg i ett trafiktomt område, till exempel en öken.

☒ Så här avbryter du

Aktiv körfältsbytesassistans avaktiveras i följande situationer:

- Du svänger skarpt under körning.
- Bromspedalen trampas ned när fordonet rör sig framåt.
- Knappen **CANCEL** trycks ned.
- Knappen  trycks ned.
- LKAS-knappen trycks ned.
- Blinkersspaken trycks uppåt eller nedåt tills den hålls på plats.
- Knappen för varningsblinkers trycks ned.

Stäng av systemet vid bogsering av släpvagn.

Systemet kanske inte fungerar av följande skäl:

- Den extra vikten gör att fordonet lutar och ändrar radarns täckningsområde.
- Radarsensorn känner av själva släpvagnen, vilket gör att radarns räckvidd ändras.

☒ Aktiv körfältsbytesassistans, villkor och begränsningar

Under följande omständigheter kan vissa Honda Sensing-funktioner fortsätta att fungera utan varning om att du inte har händerna på ratten, även om det inte finns något rattutslag.

- Ett föremål eller en del av kroppen kommer i kontakt med eller är för nära ratten.

■ Vägförhållanden

- Körning på väg med tillfälliga körfältsmarkeringar.
- Svaga, flera eller varierande körfältsmarkeringar förekommer på grund av vägarbeten eller inaktuella markeringar.
- Körbanan har linjer som går ihop, delar sig eller korsar varandra, t.ex. vid en korsning eller ett övergångsställe.
- Körfältsmarkeringarna är extremt smala eller breda, eller varierar.
- En del av körfältsmarkeringarna är dolda av ett föremål, t.ex. ett fordon.
- Vägen går i kuperad terräng eller fordonet närmar sig ett backkrön.
- Ditt fordon skakas kraftigt på ojämna vägytor.
- När föremål på vägen (trottoarkant, skyddsräcke, stolpar osv.) identifieras som vita (eller gula) linjer.
- Körning på ojämn väg eller grusväg, eller på ojämnt underlag.
- Vid körning på vägar med dubbla körfältslinjer.
- Körning på snöiga eller hala vägar.
- Beläggningen är endast delvis synlig på grund av snö eller pölar på vägen.
- Det finns en hinna av vatten eller pölar på vägytan.
- Vita (eller gula) linjer kan inte identifieras korrekt på grund av vägförhållanden såsom kurvor, vridningar eller backar.
- Körning på grusvägar eller ojämna vägar.
- Passage genom en vägkorsning.
- Det finns föremål runt fordonet som reflekterar radiovågor kraftigt, till exempel när du kör genom en tunnel eller på en smal metallbro.
- Föremål (skyddsräcken, stolpar, träd, parkerade bilar, byggnader, väggar osv.) upptäcks.

■ Fordonsförhållanden

- När belysningen är svag p.g.a. smuts som täcker strålkastarglasen, eller om det är dålig sikt på en mörk plats på grund av att strålkastarna är felaktigt justerade.
- Vindrutans utsida är igensatt av smuts, lera, löv, våt snö osv.
- Körning på natten eller i mörka ljusförhållanden (i exempelvis tunnlar) med strålkastarna avstängda.
- Det finns rester från vindrutetorkarna på vindrutan.
- Ett onormalt däck- eller hjultillstånd (felaktiga storlekar, varierande storlek eller konstruktion, felaktigt lufttryck etc.).
- Fordonet lutar på grund av tungt bagage i bagageutrymmet eller i baksätena.
- Fjädringen har ändrats.
- Snökedjor är monterade.
- Frontgrillen, den främre stötfångaren eller de bakre stötfångarna är täckta med smuts, regn, lera, våt snö, tätningar eller liknande.
- Kameratemperaturen blir för hög.
- Vindrutans insida är immig.
- Ett stort bagage på taket vidrör vindrutans övre del.
- Fordonets funktion är instabil på grund av en hal väg eller liknande.
- Ditt fordon skakas kraftigt på ojämna vägytor.
- Området runt frontgrillen, den främre stötfångaren eller den bakre stötfångaren är täckt av smuts, regn, lera, våt snö, tätningar eller liknande.
- Fordonet drar en släpvagn.

■ Andra förhållanden

- Du använder handskar.
- Det finns en skyddskåpa på ratten.
- Fordonet kan inte fastställa sin position på grund av att bagage är placerat på taket.
- Ny väginformation visas inte på navigeringskartan.
- En ny väg har byggts.
- Hastighetsbegränsningen har ändrats.
- Den fordonsväg som sensorn känner av och fordonets faktiska väg skiljer sig åt.
- Det finns intilliggande vägar med andra hastighetsbegränsningar än den du kör på.
- Vid körning på ställen med dålig GNSS-mottagning, t.ex. i tunnlar eller runt skyskrapor.
- När fordonet framför dig är en liten motorcykel, motorcykel med sidovagn, rullstol eller annat specialformat fordon.
- När radarn och kameran inte kan identifiera formen på framförvarande fordon korrekt.
- När framförvarande fordon smälter in i bakgrunden, vilket förhindrar systemet från att känna igen det.
- När en trafikskylt som liknar en skylt som inte finns på en motorväg känns igen.

System för vägmärkesigenkänning

Påminner dig om vägskyltsinformation, t.ex. den aktuella hastighetsgränsen eller att omkörning är förbjuden samt meddelar dig om fordonet överskrider hastighetsbegränsningen.

■ Så här fungerar systemet

Systemet visar skyltar som känns igen som avsedda för ditt fordon med hjälp av information som registreras av kameran bakom backspegeln från vägmärken och data från navigeringssystemet under körning. Skylltikonen visas vanligtvis innan skylten passeras och fortsätter att visas tills en annan skylt identifieras.

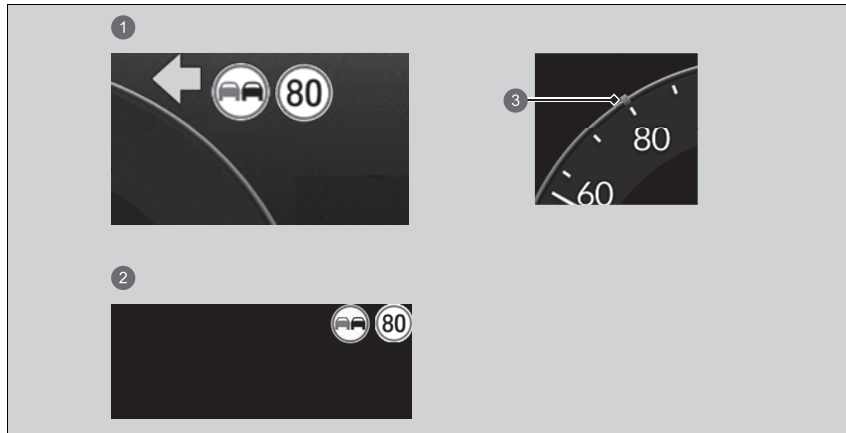

- 1 Mätare
- 2 Head-up-display
- 3 Hastighetsbegränsningsskylt

► System för vägmärkesigenkänning

För att upprätthålla systemets funktion är det nödvändigt att hålla information om hastighetsbegränsningar uppdaterad i navigeringssystemet. Uppdatera navigeringssystemets kartinformation regelbundet.

► Se handboken till navigeringssystemet

Syftet med systemet är att känna igen de vägmärken som uppfyller Wienkonventionens standarder. Alla vägmärken kanske inte visas, men märken som står vid väggenar bör inte ignoreras. Systemet fungerar inte för vägmärken i alla länder, och inte heller i alla situationer.

Lita inte för mycket på systemet. Kör alltid med lämplig hastighet för rådande vägförhållanden.

Applicera aldrig en film eller fäst några föremål på vindrutan om de kan hindra kamerans siktfält och leda till att systemet fungerar på ett onormalt sätt.

Repor, sprickor och andra skador på vindrutan inom kamerans siktfält kan göra att systemet fungerar på ett onormalt sätt. Om detta inträffar rekommenderar vi att vindrutan byts ut mot en originalvindruta från Honda. Även mindre reparationer inom kamerans siktfält eller montering av en vindruta som inte är originalutrustning kan orsaka att systemet fungerar på ett onormalt sätt. Efter byte av vindrutan ska en återförsäljare kalibrera om kameran. Rätt kalibrering av kameran är nödvändig för att systemet ska fungera på rätt sätt.

Du kan läsa hanteringsinformationen för kameran som ingår i detta system.

► Främre avkänningskamera S. 587

Du kan aktivera och inaktivera trafikskyltsinformationen. Om **Ingen** väljs visas ☐ (grå).

► Så här anpassar du fordonsinställningarna

S. 370

Skylltikonen kan även växla till en annan eller försvinna när:

- Hastighetsbegränsningen upphör eller andra angivna gränsvärden nås.
- Fordonet kör in på/lämnar en väg med en annan hastighetsbegränsning.
- Du svänger med blinkers påslagen i en korsning.



Om systemet inte upptäcker trafikskyltar medan du kör kan följande  (vit) visas.

System för vägmärkesigenkänning

För att minska risken för att höga innetemperaturer leder till att kamerans avkänningssystem stängs av, bör du parkera fordonet på en skuggig plats eller placera fordonet så att dess framruta inte utsätts för solljus. Om du använder ett reflekterande solskydd ska du se till att det inte täcker över kamerahuset.

Om kameran övertäcks kan värmen koncentreras på den.

Systemets förmåga att korrekt informera föraren om hastighetsgränsen är beroende av vissa villkor, t.ex. enheterna på trafikskylten samt fordonets hastighet och färdriktning. I vissa fall kan systemet visa falska varningar eller annan felaktig information.

☒ Trafikskyltsinformation – villkor och begränsningar S. 581

Du kan ändra inställningarna för aviseringss ljudet som spelas upp när den upptäckta hastighetsbegränsningen ändras.

☒ Så här anpassar du fordonsinställningarna S. 370

Om fordonet överskrider den detekterade hastighetsgränsen blinkar en ikon som representerar skylten med hastighetsgränsen för det aktuella området på displayen och ett pip avges om du fortsätter att överskriva den detekterade hastighetsbegränsningen.

Summern låter dock inte om fordonet saktar ned.

☒ Så här anpassar du fordonsinställningarna S. 370

System för vägmärkesigenkänning

Enheten för hastighetsgränser (mph eller km/h) varierar från land till land. Trafikmärkesigenkänningssystemet kanske inte fungerar korrekt precis efter att du har kört in i ett land med andra enheter än i det land som du lämnade.

➤ **Hastighets-/avståndsenheter** S. 181

➤ **Så här anpassar du fordonsinställningarna**
S. 370

Systemet för trafikskyltsinformation aktiveras inte under cirka 15 sekunder efter att kraftsystemet har slagits på.

■ Trafikskyltsinformation – villkor och begränsningar

Systemet för vägmärkesigenkänning kan avläsa felaktigt, vara långsamt att identifiera eller inte avläsa trafikskyltar i följande fall.

■ Miljöförhållanden

- Körning mot en lågt stående sol (t.ex. i gryning eller skymning).
- En stark ljusreflex mot vägbanan.
- Körning på natten eller i mörka områden som långa tunnlar.
- Körning i dåligt väder (regn, dimma, snö eller liknande).
- Plötsliga växlingar mellan ljus och mörker, som vid körning in i eller ut ur en tunnel, eller trädkuggor, byggnader etc.
- Vatten sprutas eller snö blåser från framförvarande fordon.
- Reflexer på vindrutans insida.

■ Vägförhållanden

- Ditt fordon skakas kraftigt på ojämna vägytor.

■ Fordonsförhållanden

- När belysningen är svag p.g.a. smuts som täcker strålkastarglasen, eller om det är dålig sikt på en mörk plats på grund av att strålkastarna är felaktigt justerade.
- Vindrutans utsida är igensatt av smuts, lera, löv, våt snö osv.
- Det finns rester från vindrutetorkarna på vindrutan.
- Ett onormalt däck- eller hjultillstånd (felaktiga storlekar, varierande storlek eller konstruktion, felaktigt lufttryck etc.).
- Fordonet lutar på grund av tungt bagage i bagageutrymmet eller i baksätena.
- Fjädringen har ändrats.
- Snökedjor är monterade.
- Körning på natten eller i mörka ljusförhållanden (i exempelvis tunnlar) med strålkastarna avstängda.
- Vindrutans insida är immig.
- Fordonet drar en släpvagn.

☒ Trafikskyltsinformation – villkor och begränsningar

☒ (gul) visas på mätaren i följande fall. Låt en återförsäljare kontrollera fordonet om meddelandet inte försvinner.

- Det finns ett problem med trafikskyltsinformationen
- Omedelbart efter att kraftsystemet har slagits på (även när det fjärstartas)
- Navigeringssystemets kartdata uppdateras.

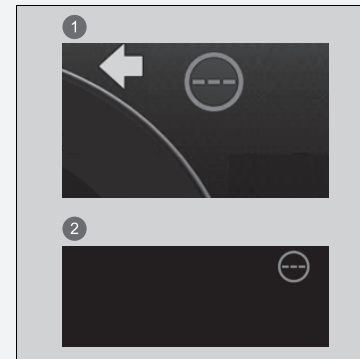

- 1 Mätare
- 2 Head-up-display

■ **Trafikskyltens position eller skick**

- Skylten är på en plats där den är svår att hitta.
- Skylten är placerad långt bort från ditt fordon.
- Skylten sitter där det är svårt för strålkastarna att nå.
- Skylten sitter i ett hörn eller i en vägkurva.
- Skylten är blekt eller böjd.
- Skylten är vriden eller skadad.
- Skylten är täckt med lera, snö eller frost.
- En del av skylten döljs av träd eller är i skuggan av ett fordon eller annat föremål.
- Ljus (t.ex. en gatlykta) reflekteras i skyltens yta, eller så är den dold i skuggor.
- Skylten är för ljus eller för mörk (elektriska skyltar).
- Små skyltar (extraskyltar etc).

■ **Andra förhållanden**

- När du kör i hög hastighet.

Systemet för trafikskyltsinformation kan fungera felaktigt och t.ex. visa en trafikskylt som inte följer aktuella bestämmelser för vägen eller inte existerar i följande fall.

- ▶ Vad gäller skyltar för hastighetsbegränsning kan den visa högre eller lägre hastighet än den faktiska hastighetsbegränsningen.
- Det finns en kompletterande skylt med ytterligare information, exempelvis väder, tid, fordonstyp o.s.v.
- Siffrorna på skylten är svåra att läsa (elektrisk skylt, siffrorna på skylten är suddiga o.s.v.).
- Skylten är placerad i närheten av det körfält du kör i trots att den inte avser ett körfält, t.ex. en hastighetsbegränsningsskylt placerad i korsningen mellan sidoväg och huvudled.
- Det finns saker som liknar kända föremål i färg och form (liknande skylt, elektrisk skylt, skylttavla, konstruktion etc.).

■ **Situationer där korrekt information om hastighetsbegränsningsskylt inte kan anges för området**

I följande situationer kan visningen skilja sig från bestämmelserna för den väg du kör på och/eller så kan visningen fördröjas:

- En ny väg har byggts.
- Hastighetsbegränsningen har ändrats.
- Den hastighetsbegränsningsinformation som lagras i navigeringsdatabasen är inaktuell eller felaktig.
- Vid körning i områden där informationen inte kan användas eller i gränder utan skyltar.
- Den fordonsväg som sensorn känner av och fordonets faktiska väg skiljer sig åt.
- Det finns intilliggande vägar med andra hastighetsbegränsningar än den du kör på.
- Skylten är en tillfällig hastighetsbegränsningsskylt med funktioner som inte är standard (t.ex. design)
- Vid körning på ställen med dålig GNSS-mottagning, t.ex. i tunnlar eller runt skyskrapor.
- Fordonet stannar och startar upprepade gånger i låg hastighet.
- När du kör på en annan rutt än navigeringsvägledningen.
- Det finns kontinuerliga branta sluttningar eller kurvor.
- Det finns en variabel hastighetsgräns.

■ Skyltar som visas på mätaren och head-up-displayen

Två vägsyltar kan samtidigt visas bredvid varandra när de upptäcks. Ikonen för hastighetsbegränsningsskylten visas på skärmbildens högra halva. Ikonen för omkörningsförbudsskylten visas till vänster. Eventuellt ytterligare skyltar som visar hastighetsgräns baserad på väder (snö osv.) eller bestämd tidsperiod visas på vänster sida.

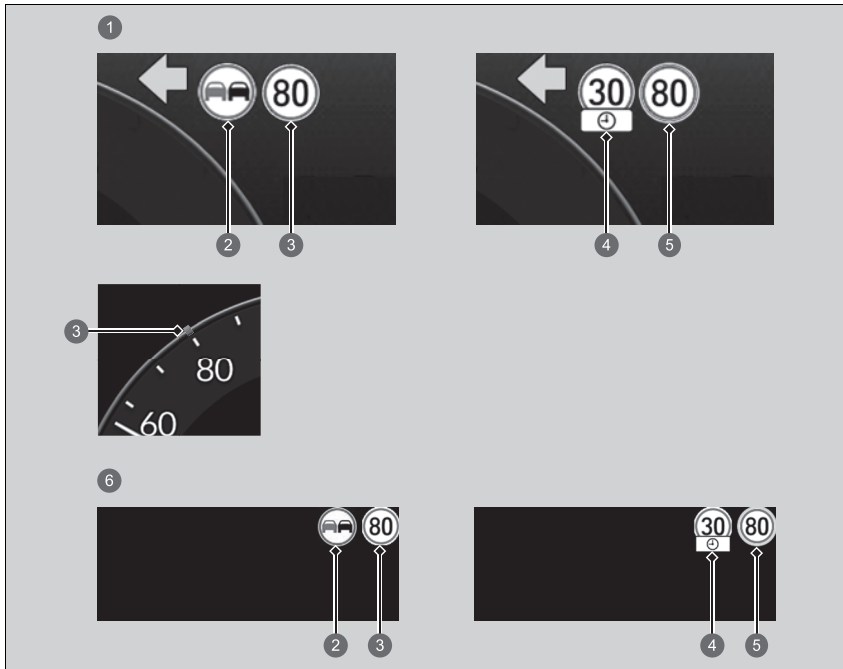

- ① Mätare
- ② Skylten "Omkörning förbjuden"*1
- ③ Hastighetsbegränsningsskylt
- ④ Extra hastighetsbegränsningsskylt beroende på förhållanden*2
- ⑤ Föreslagen hastighetsbegränsning (grön)
 - **Tillämpa trafikskyltsinformationens föreslagna hastighetsbegränsning** S. 529
- ⑥ Head-up-display

Beroende på situation kan *1 bytas ut mot *2, eller *2 kan visas på höger sida.

Främre avkänningskamera

Kameran, som används i system som kollisionminimerande bromssystem (CMBS), varning för korsande trafik framifrån, avkörningsvarnarsystem, kollisionvarning vid filbyte, adaptiv farthållare (ACC) med funktion för efterföljande fordon vid låg hastighet, körfältsassistans (LKAS), Traffic Jam Assist, aktiv körfältsbytesassistans, trafikskyltsinformation, och adaptiv strålkastare, är framtagna för att detektera föremål som utlöser något av systemens funktioner.

■ Kamerans placering och tips för hantering

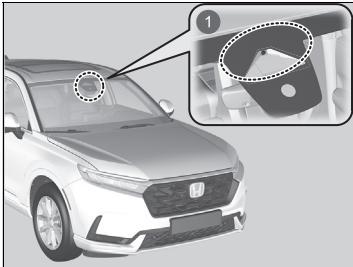

1 Främre avkänningskamera

Denna kamera är placerad bakom backspeglens.

För att minska risken för att höga innertemperaturer leder till att kamerans avkänningsystem stängs av bör du parkera fordonet på en skuggig plats eller placera fordonet så att dess framruta inte utsätts för solljus. Om du använder ett reflekterande solskydd ska du se till att det inte täcker över kamerahuset. Om kameran övertäcks kan värmen koncentreras på den.

☒ Främre avkänningskamera

Applicera aldrig en film eller fäst några föremål på vindrutan, motorhuven eller frontgrillen som kan hindra kamerans sikt och leda till att systemet fungerar på ett onormalt sätt. Repor, sprickor och andra skador på vindrutan inom kamerans siktfält kan göra att systemet fungerar på ett onormalt sätt. Om detta inträffar rekommenderar vi att vindrutan byts ut mot en originalvindruta från Honda. Även mindre reparationer inom kamerans siktfält eller montering av en vindruta som inte är originalutrustning kan orsaka att systemet fungerar på ett onormalt sätt. Efter byte av vindrutan ska en återförsäljare kalibrera om kameran. Rätt kalibrering av kameran är nödvändig för att systemet ska fungera på rätt sätt.

Placera inga föremål ovanpå instrumentpanelen. De kan speglas i vindrutan och hindra systemet från att urskilja körfältslinjerna på rätt sätt.

» Främre avkänningskamera

Om meddelandet  **En del förarassistanssystem fungerar inte: Kameratemperatur för hög** visas:

- Använd klimatanläggningen för att kyla ned kupén och använd vid behov även defrosterläge med luftflödet riktat mot kameran.
- Starta körningen så att vindrutans temperatur sänks och området runt kameran svalnar.

Om meddelandet  **En del förarassistanssystem fungerar inte: Rengör främre vindrutan eller så kan sikten bli dålig**, visas:

- Parkera fordonet på en säker plats och se till att vindrutan är ren.
Rengör vindrutan om den är smutsig. Låt en återförsäljare kontrollera fordonet om meddelandet inte försvinner när du har kört en stund.

Radarsensor

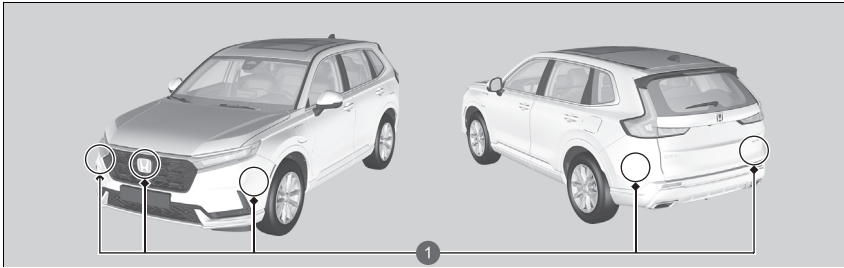

1 Radarsensor

Radarsensorn sitter bakom Honda-emblemet på frontgrillen.
Utöver ovanstående finns radarsensorer även på insidan av de främre och bakre stötfångarna.

Radarsensor

Observera följande försiktighetsåtgärder för att systemet ska fungera korrekt.

- Håll alltid området runt sensorerna rent.
- Använd aldrig kemiska lösningsmedel eller polermedel för att rengöra sensorerna. Rengör den med vatten och en mild tvållösning.
- Sätt inga dekaleringar eller färg på området runt sensorerna.
- Repa inte eller skada området runt sensorerna.
- Byt inte ut emblemet, frontgrillen eller stötfångaren.
- Ta inte bort eller demontera radarsensorn.

Kontakta en återförsäljare om:

- Skicket på radarsensorns kåpa är kraftigt försämrat.
- Frontgrillen eller stötfångaren måste repareras.

Om fordonet är inblandat i någon av följande situationer kanske radarsensorn inte fungerar korrekt. Låt din återförsäljare kontrollera fordonet:

- Området runt sensorerna åker på ett kraftigt gupp, en trottoarkant, ett hinder, en upphöjning vilket kan skada radarsensorn.
- Fordonet kör genom djupt vatten eller är nedsänkt i djupt vatten.
- Fordonet är inblandat i en kollision.

Sonarsensorer

■ Sensorernas placering och räckvidd

Sonarsensorerna är placerade i de främre och bakre stötfångarna.

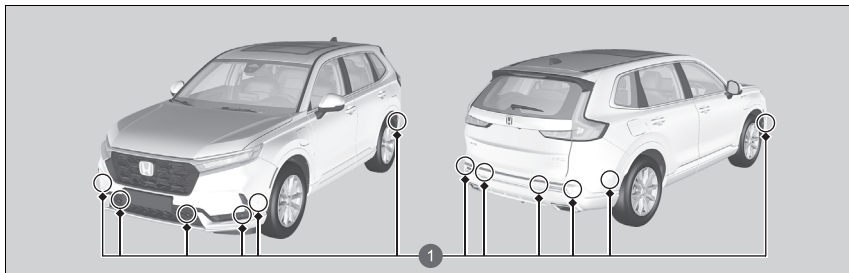

1 Sonarsensorer

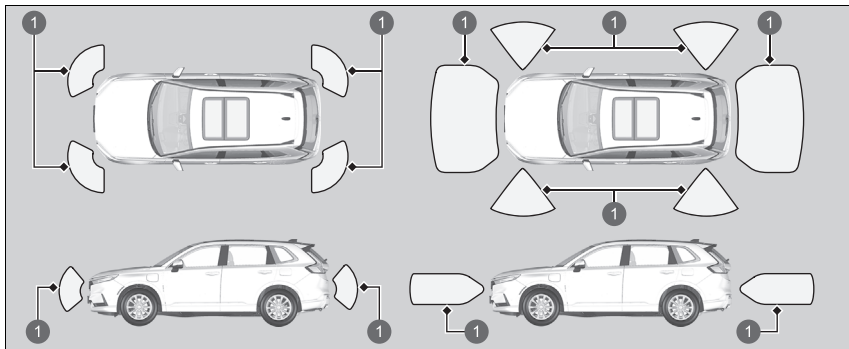

1 Räckvidd för sensor

Medan Honda Parking Pilot är i drift kan sensorerna som är placerade på sidorna av de främre och bakre stötfångarna också vara i drift.

☒ Sonarsensorer

För att sonarsensorerna ska fungera korrekt ska du inte:

- Sätta klistermärken eller andra föremål på eller runt sensorerna.
- Slå på området kring sensorerna.
- Försöka att ta isär någon av sensorerna.
- Fästa tillbehör på eller runt sensorerna.

Kontakta en återförsäljare om:

- En sensor har utsatts för stötar.
- Området runt en sensor måste åtgärdas.

I följande fall kanske sonarsensorerna inte fungerar korrekt. Låt din återförsäljare kontrollera fordonet.

- Den främre eller den bakre stötfångaren har slagit i en backe, parkeringsfundament, trottoarkant, upphöjning, etc.
- Fordonet har varit inblandat i en krock framifrån eller bakifrån.
- Fordonet har körts genom en djup pöl.

Bromssystem

■ Parkeringsbroms

Använd parkeringsbromsen så att fordonet inte kommer i rörelse när det står parkerat. När parkeringsbromsen är aktiverad kan du lossa den manuellt eller automatiskt.

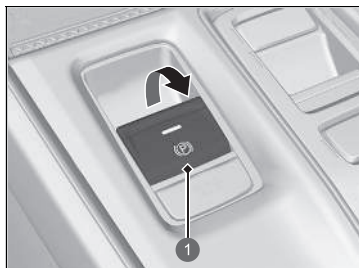

1 Parkeringsbromsreglage

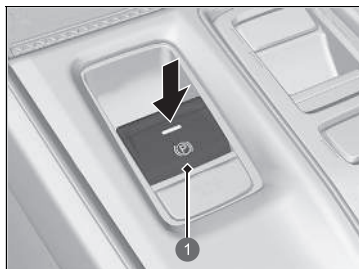

1 Parkeringsbromsreglage

■ Aktivera parkeringsbromsen

Den elektriska parkeringsbromsen kan aktiveras varje gång fordonet har 12 V-batteriström, oavsett vilket effektläge som är valt.

Dra den elektriska parkeringsbromsens reglage uppåt försiktigt och ordentligt.

- ▶ Lampan i reglaget tänds.
- ▶ Indikatorn (röd) för parkeringsbroms och bromssystem tänds.

■ Lossa parkeringsbromsen

Effektläget måste vara på ON för att den elektriska parkeringsbromsen ska kunna lossas.

1. Trampa på bromspedalen.
2. Tryck på den elektriska parkeringsbromsens reglage.
 - ▶ Indikatorn i reglaget slocknar.
 - ▶ Indikatorn (röd) för parkeringsbroms och bromssystem släcks.

Genom att lossa parkeringsbromsen manuellt med reglaget startar fordonet långsamt och utan ryck vid start i brant nedförsbacke.

⊗ Bromssystem

När du trampar på bromspedalen kan du höra ett surrande ljud från motorrummet. Detta beror på att bromssystemet är i drift, och det är normalt.

⊗ Parkeringsbroms

Det kan höras från området vid bakhjulen att den elektriska parkeringsbromsen aktiveras när du aktiverar eller lossar parkeringsbromsen. Detta är normalt.

Bromspedalen kan röra sig något när det elektriska parkeringsbromssystemet aktiverar eller lossar parkeringsbromsen. Detta är normalt.

Du kan inte aktivera eller lossa parkeringsbromsen om 12 V-batteriet är urladdat.

➤ **Om 12 V-batteriet är urladdat** s. 749

Om du drar upp och håller kvar den elektriska parkeringsbromsens reglage under körning aktiveras bromsarna på alla fyra hjulen av servobromssystemet tills fordonet stannar. Den elektriska parkeringsbromsen aktiveras sedan och omkopplaren bör släppas.

■ Automatiska parkeringsbromsens funktion

Om den automatiska parkeringsbromsens funktion har aktiverats:

- Parkeringsbromsen aktiveras automatiskt när du ställer effektläget på VEHICLE OFF.
- För att bekräfta att parkeringsbromsen är aktiverad kontrollerar du om indikatorn för parkeringsbroms och bromssystem (röd) lyser.

🔍 **Aktivera och inaktivera den automatiska parkeringsbromsen** S. 593

■ Att lossa automatiskt

När gaspedalen trycks ner lossas parkeringsbromsen.

Använd gaspedalen för att lossa parkeringsbromsen när du startar fordonet i uppförsbacke eller i trafikstockning.

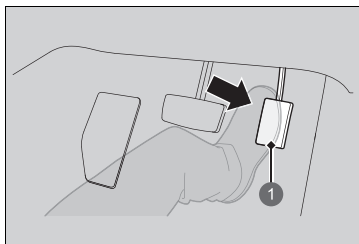

Tryck lätt på gaspedalen.

I en backe kan det krävas mer tryck på gaspedalen för att frigöra den.

- Indikatorn (röd) för parkeringsbroms och bromssystem släcks.

1 Gaspedal

Du kan släppa parkeringsbromsen automatiskt när:

- Du har tagit på bilbältet på förarplats.
- Kraftsystemet är påslaget.
- Växelspaken är inte i **P** eller **N**.

🔍 Parkeringsbroms

I följande situationer aktiveras parkeringsbromsen automatiskt.

- När fordonet står stilla i mer än 10 minuter medan den adaptiva farthållaren (ACC) med funktion för efterföljande fordon vid låg hastighet (LSF) är aktiverad.
- När förarens säkerhetsbälte inte är fastspänt och fordonet stoppats automatiskt av ACC med LSF.
- När kraftsystemet stängs av medan ACC med LSF är aktiverad.
- När fordonet stannar med den automatiska bromshållningen aktiverad under mer än 10 minuter.
- När förarens säkerhetsbälte inte är fastspänt medan fordonet står stilla och bromstrycksfunktionen är aktiverad.
- När kraftsystemet stängs av medan bromstrycksfunktionen är aktiverad.
- När det finns ett problem med bromstrycksfunktionen medan den är aktiverad.

Om parkeringsbromsen inte kan lossas automatiskt, lossa den då manuellt.

När bilen körs i uppförsbacke kan gaspedalen behöva tryckas in längre för att den elektriska parkeringsbromsen ska lossas automatiskt.

Parkeringsbromsen kan inte lossas automatiskt om följande indikatorer lyser:

- Felindikeringslampa
- Indikator för transmissionssystem

■ Aktivera och inaktivera den automatiska parkeringsbromsen

Med effektläget ställt på ON utför du följande steg för att antingen aktivera eller inaktivera den automatiska parkeringsbromsen.

1. Ställ växelväljaren i läge **P**.
2. Utan att trampa på bromspedalen drar du upp och släpper den elektriska parkeringsbromsens brytare.
 - Kontrollera att indikatorn (röd) för parkeringsbromsen och bromssystemet har tänts.
3. Dra upp och håll fast den elektriska parkeringsbromsens brytare. När du hör ett pipande ljud släpper du reglaget och inom tre sekunder drar du upp och håller kvar reglaget igen.
4. När du hör ett ljud som anger att proceduren är klar släpper du reglaget.
 - Två pip indikerar att funktionen har aktiverats.
 - Ett pip indikerar att funktionen har inaktiverats.
 - När du har slutfört aktiveringen av funktionen förblir parkeringsbromsen aktiverad när du stängt av kraftsystemet.
 - För att bekräfta att parkeringsbromsen är aktiverad kontrollerar du om indikatorn för parkeringsbroms och bromssystem (röd) lyser.

Om du tillfälligt behöver avaktivera funktionen när fordonet bogseras kan du följa anvisningarna nedan.

1. Trampa ned bromspedalen och stanna fordonet.
2. Ändra effektläget till VEHICLE OFF och tryck sedan inom två sekunder ned den elektriska parkeringsbromsens reglage.
 - Inställningar för aktivering och inaktivering av funktionen påverkas inte.
 - Innan du tillfälligt avaktiverar funktionen ska du först stänga av både den adaptiva farthållaren (ACC) med efterföljande fordon vid låg hastighet (LSF) och det automatiska bromshållningssystemet.
 - För att bekräfta att parkeringsbromsen är aktiverad kontrollerar du om indikatorn för parkeringsbroms och bromssystem (röd) lyser.

☒ Parkeringsbroms

Parkeringsbromsen kan kanske inte lossas automatiskt om följande indikatorer lyser:

- Indikator för parkeringsbroms och bromssystem (gul)
- VSA-systemets indikator
- **ABS**-indikator
- SRS-systemets indikator (krockkuddar)

☒ Aktivera och inaktivera den automatiska parkeringsbromsen

I kallt klimat kan parkeringsbromsen frysa om den dras åt.

När du parkerar fordonet ska du kila fast hjulen och se till att den automatiska parkeringsbromsen är inaktiverad.

Dessutom, när du låter fordonet passera genom en automatisk biltvätt eller när fordonet bogseras, ska du avaktivera den automatiska parkeringsbromsen och lämna parkeringsbromsen lossad.

■ Fotbroms

Fordonet är utrustat med skivbromsar på samtliga fyra hjulen. Nödbromssystemet ökar bromskraften när du trampar hårt på bromsen i en nödsituation. Det låsningsfria bromssystemet (ABS) hjälper dig att behålla kontrollen över fordonet vid mycket hårda inbromsningar.

➤ **Nödbromssystemet** S. 599

➤ **Låsningsfritt bromssystem (ABS)** S. 598

☒ Fotbroms

Kontrollera bromsarna om du kört i djupt vatten eller om det har stått vatten på gatorna eller vägbanan. Torka vid behov bromsarna genom att trampa lätt på bromspedalen flera gånger.

Om bromsarna gnisslar hela tiden (metallfriktion) när du bromsar ska du byta bromsbelägg. Låt din återförsäljare kontrollera fordonet.

Applisering av konstant tryck på bromsarna vid körning nedför en lång backe kan få bromsarna att bli upphettade, vilket leder till förlorad bromseffekt.

När du kör nedför en lång backe ska du därför släppa upp gaspedalen och låta regenerativ bromsning sakta ned fordonet.

Justera graden av fartminskning genom att använda paddelväljaren för fartminskning.

När högspänningsbatteriet har laddats helt kan det hända att regenerativ bromsning inte fungerar.

➤ **CHARGE/DECEL-mätare** S. 160

➤ **Mätare för högspänningsbatteriets laddningsnivå** S. 160

➤ **Paddelväljare för fartminskning** S. 440

Låt inte foten vila på bromspedalen när du kör eftersom beläggen då slits i förtid, vilket försämrar deras bromsverkan och förkortar beläggens livslängd. Det förvirrar även bakomvarande trafikanter.

■ Automatisk bromshållning

Håller bromsen ansatt efter det att bromspedalen släppts upp och tills gaspedalen trycks ned. Du kan använda det här systemet för tillfälliga fordonsstopp, till exempel vid trafikljus eller i köer.

■ Slå på systemet

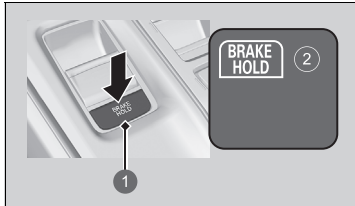

- 1 Knapp för automatisk bromshållning
- 2 Tänds

Spänn fast säkerhetsbältet ordentligt och starta sedan kraftsystemet. Tryck på knappen för det automatiska bromshållningssystemet.

- Det automatiska bromshållningssystemets indikator tänds. Systemet är påslaget.

Systemet är i den tidigare valda på- eller avinställningen varje gång du spänner fast förarens säkerhetsbälte och startar kraftsystemet.

⌘ Automatisk bromshållning

⚠ VARNING

Aktiveringen av det automatiska bromshållningssystemet i branta backar eller på hala vägar kan ändå få fordonet att komma i rörelse om du tar bort foten från bromspedalen.

Om ett fordon oväntat kommer i rörelse kan det orsaka en kollision med allvarliga personskador eller dödsfall som följd.

Aktivera aldrig det automatiska bromshållningssystemet och förlita dig inte på att det ska hindra fordonet från att komma i rörelse när fordonet stannats i en brant backe eller på hal väg.

⚠ VARNING

Användning av det automatiska bromshållningssystemet när fordonet parkeras kan resultera i att fordonet oväntat kommer i rörelse.

Om fordonet oväntat kommer i rörelse kan det orsaka en kollision med allvarlig skada eller dödsfall som följd.

Lämna aldrig fordonet när bromsningen tillfälligt sker med det automatiska bromshållningssystemet, och parkera alltid fordonet genom föra växelspaken till **P** och aktivera parkeringsbromsen.

■ Aktivera systemet

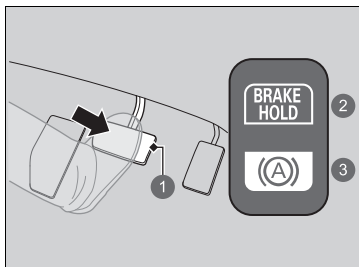

- ① Bromspedal
- ② På
- ③ Tänds

■ Avbryt systemet

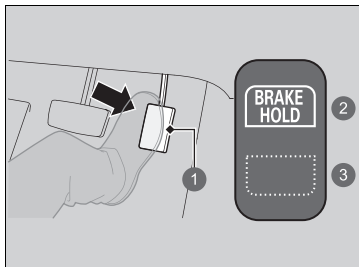

- ① Gaspedal
- ② På
- ③ Slöcknar

Tryck ned bromspedalen för att stanna helt. Växelväljaren behöver inte vara i något av lägena **P** eller **R**.

- Den automatiska bromshållningens indikator tänds. Bromsningen kvarstår i upp till 10 minuter.
- Släpp upp bromspedalen efter det att den automatiska bromshållningens indikator tänds.

►► Automatisk bromshållning

⚠ VARNING

När du använder automatisk bromshållning ska du hålla foten på bromspedalen tills indikatorn för automatisk bromshållning tänds.

Om fordonet oväntat kommer i rörelse kan det orsaka en kollision med allvarliga personskador eller dödsfall som följd.

Släpp foten från bromspedalen efter det att den automatiska bromshållningens indikator tänds.

■ **Systemet stängs automatiskt av när:**

- Du aktiverar parkeringsbromsen.
- Du trycker ned bromspedalen och sätter växelväljaren i läge **P** eller **R**.

■ **Systemet inaktiveras automatiskt och parkeringsbromsen aktiveras när:**

- Bromsning hålls i mer än 10 minuter.
- Förarens bilbälte inte är fastspänt.
- Kraftsystemet stängs av.
- Det uppstår problem med det automatiska bromshållningssystemet.

■ **Stänga av det automatiska bromshållningssystemet**

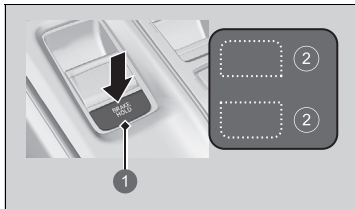

- 1 Knapp för automatisk bromshållning
- 2 Slocknar

Endast det automatiska bromshållningssystemets indikator tänds:

- Tryck på knappen för det automatiska bromshållningssystemet.
 - Indikatorn för det automatiska bromshållningssystemet släcks.

När indikatorn för automatisk bromshållning tänds samtidigt:

- Tryck på knappen för den automatiska bromshållningen med bromspedalen nedtryckt.
 - Indikatorn för det automatiska bromshållningssystemet och indikatorn för den automatiska bromshållningen släcks.

☒ **Automatisk bromshållning**

När systemet är aktiverat kan du stänga av kraftsystemet eller parkera fordonet på samma sätt som vanligt.

► **Vid stillastående** S. 601

Det kan höras ett arbetsljud om fordonet körs när det automatiska bromshållningssystemet är i funktion.

☒ **Stänga av det automatiska bromshållningssystemet**

Stäng av det automatiska bromshållningssystemet innan du kör in i en automatisk biltvätt.

Det automatiska bromshållningssystemet stängs av automatiskt om du stänger av kraftsystemet eller knäpper loss förarens säkerhetsbälte medan det automatiska bromshållningssystemet är aktiverat.

När förarens säkerhetsbälte är fastspänt och kraftsystemet slås på igen, aktiveras det automatiska bromshållningssystemet utan att du behöver trycka på knappen för automatisk bromshållning.

Låsningfritt bromssystem (ABS)

■ ABS

Hindrar hjulen från att låsas och hjälper dig att behålla styrförmågan genom att bromsarna pumpas snabbt, mycket snabbare än vad du själv kan göra.

Den elektroniska bromskraftsfördelningen (EBD), som är en del av ABS-systemet, fördelar bromskraften mellan de främre och bakre hjulen efter bilens viktfordelning.

Du bör själv aldrig pumpbromsa. Låt ABS göra jobbet genom att trampa hårt och stadigt på bromspedalen. Detta kallas ibland "stampa och styr".

■ ABS-funktionen

Bromspedalen pulserar något när ABS-funktionen arbetar. Tryck ned bromspedalen och håll ned den ordentligt. På torr asfalt måste du trampa väldigt hårt innan ABS aktiveras. Men på snö eller is kan du omedelbart känna ABS aktiveras.

ABS kan aktiveras när du trampar ner bromspedalen vid körning på:

- våta eller snötäckta vägar
- stenbelagda vägar
- vägar med ojämna ytor, såsom djupa gropar, sprickor, manluckor etc.

När fordonets hastighet är lägre än 10 km/h upphör ABS-funktionen.

» Låsningfritt bromssystem (ABS)

OBS!

Det finns risk för att ABS-systemet inte fungerar ordentligt om du använder däck av fel typ eller storlek.

Om **ABS**-indikatorn tänds under körning kan det bero på att har uppstått ett problem i systemet.

Den normala bromsfunktionen påverkas inte, men det kan hända att de låsningsfria bromsarna (ABS) inte fungerar. Låt snarast en återförsäljare kontrollera fordonet.

ABS är inte konstruerat för att minska tiden eller stoppsträckan som krävs för bilen att stanna: Det är konstruerat för att förhindra att bromsarna låser sig, vilket kan leda till sladd och förlorad styrförmåga.

Under följande förhållanden kan stoppsträckan bli längre jämfört med ett fordon utan ABS:

- Du kör på gropigt eller ojämnt underlag som grus eller snö.
- Däcken är utrustade med snökedjor.

Följande kan iakttas med ABS-systemet:

- Motorljud kommer från motorutrymmet när bromsarna ansätts eller när systemkontroller utförs efter att kraftsystemet har startats och när fordonet accelererar.
- Vibrationer i bromspedalen eller fordonskarossen när ABS aktiveras.

Dessa vibrationer och ljud är normala för ABS-system och är ingen anledning till oro.

Nödbromssystemet

Systemet är avsett att generera större bromseffekt vid hård inbromsning i en nödsituation.

■ Nödbromssystemets funktion

Trampa hårt på bromspedalen för effektivare bromsning.

När nödbromsen arbetar kan det hända att pedalen vrider sig något och ett ljud kan höras.

Detta är normalt. Fortsätt hålla pedalen stadigt nedtryckt.

Nödbromsljus (ESS)

Aktiveras när du bromsar hårt vid körning i 60 km/h eller fortare för att varna bakomvarande förare om plötslig inbromsning genom snabbt blinkande varningsblinkers. Det kan varna förarna bakom dig så att de vidtar åtgärder för att undvika kollision med ditt fordon.

■ När systemet aktiveras:

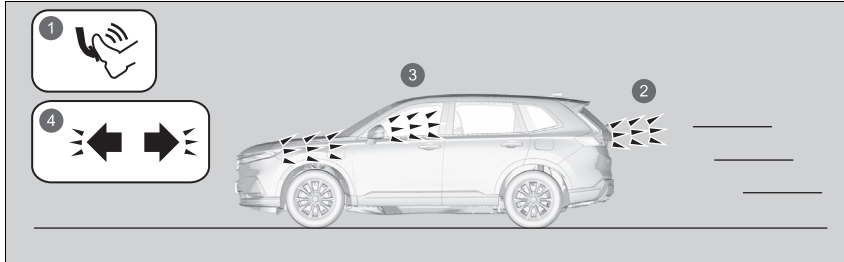

- 1 Hård inbromsning
- 2 Bromsljusen tänds
- 3 Varningsblinkersen blinkar
- 4 Varningsindikatorerna blinkar

Varningsblinkersen slutar blinka i följande fall:

- Du släpper bromspedalen.
- ABS-systemet inaktiveras.
- Fordonets inbromsningshastighet mattas av.
- Du trycker på knappen för fordonets varningsblinkers.

▣ Nödbromsljus (ESS)

Nödstoppsignalen är inte ett system som kan förhindra eventuella påkörningar bakifrån vid hårda inbromsningar. Den blinkar med varningsblinkersen när du gör en hård inbromsning. Du bör alltid undvika hård inbromsning om det inte är absolut nödvändigt.

Nödstoppsignalen aktiveras inte med knappen för bilens varningsblinkers.

Om ABS-slutar fungera under en viss tid under bromsningen kan det hända att nödstoppsignalen inte aktiveras alls.

Vid stillastående

1. Tryck ned bromspedalen ordentligt och stanna helt.
2. Med bromspedalen nedtryckt, dra upp den elektriska parkeringsbromsens reglage långsamt, hela vägen.
3. Ställ växelväljaren i läge **P**.
 - ▶ Släpp inte upp bromspedalen förrän du har bekräftat att **P** visas på växellägesindikatorn.
4. Stäng av kraftsystemet.
 - ▶ Indikatorn (röd) för parkeringsbroms och bromssystem släcks efter cirka 30 sekunder.

Dra alltid åt parkeringsbromsen, särskilt när du parkerar i sluttningar.

☒ Parkera fordonet

VARNING

Fordonet kan rulla iväg om du lämnar det utan att kontrollera att parkeringsläget är ilagt.

Ett fordon som rullar iväg kan orsaka en kollision med allvarliga personskador eller dödsfall som följd.

Håll alltid foten på bromspedalen tills du har kontrollerat att **P** visas på växellägesindikatorn.

Parkera inte i närheten av lättantändligt material, som torrt gräs, olja eller timmer.
Värmen från avgasröret kan orsaka brand.

» Vid stillastående

OBS!

Följande kan skada drivlinan:

- Gas- och bromspedalen trampas ner samtidigt.
- Sätt växelväljaren i läge **P** innan bilen stannar helt.

Håll inte fordonet i en uppførsbacke genom att trampa ner gaspedalen.

Det kan få kraftsystemet att överhettas och gå sönder.

I extremt kallt väder kan parkeringsbromsen frysa om den aktiveras. Aktivera inte parkeringsbromsen om sådana temperaturer förväntas, men om du parkerar i en backe ska du antingen vrida framhjulen så att de kommer i kontakt med trottoaren eller blockera hjulen för att förhindra att fordonet rör sig. Om du inte vidtar någon säkerhetsåtgärd kan fordonet rulla på ett oväntat sätt, vilket kan leda till en olycka.

Parkeringsensorsystem

Hörn-, sido- och mittersensorerna övervakar hinder runt fordonet och summern, displayen med förarinformation och ljud-/informationskärmen ger dig information om det ungefärliga avståndet mellan fordonet och hindret.

■ Sensorernas placering och räckvidd

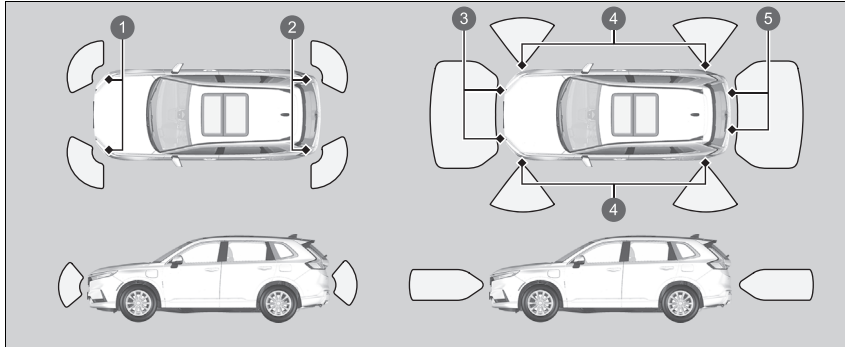

- ❶ Främre hörnsensorer
- ❷ Bakre hörnsensorer
- ❸ Främre mittersensorer
- ❹ Sidosensorer
- ❺ Bakre mittersensorer

▣ Parkeringssensorsystem

Även om du har aktiverat parkeringssensorerna ska du alltid kontrollera att det inte finns några hinder i närheten av fordonet innan du parkerar.

Det är inte säkert att systemet fungerar tillfredsställande under följande förhållanden:

- Sensorerna är täckta med snö, is, lera eller smuts.
- Fordonet står på ett ojämnt underlag, t.ex. gräs, en vägbula eller en kulle.
- Efter att fordonet körts i varm eller kall väderlek.
- Det finns något i närheten som sänder ut ultraljudsvågor eller högfrekventa ljud.
- Körning i dåligt väder (regn, dimma, snö eller liknande).

Systemet kanske inte upptäcker dessa hinder:

- tunna eller låga föremål
- ljudvågsabsorberande material som snö, bomull eller skumgummi
- föremål precis under stötfångaren.

Systemet kan felaktigt upptäcka hinder i följande situationer:

- Fordonet står på ett ojämnt underlag, t.ex. gräs, en vägbula eller en kulle.
- Vid närhet till andra fordon med sonarsensor eller andra föremål som sänder ultraljudsvågor.
- Det finns vattenstänk i närheten av sensorerna på grund av kraftig regn, osv.

Placera inga tillbehör på eller runt sensorerna.

► Om du monterar tillbehör (till exempel en släpvagn eller en cykelhållare) på eller runt de bakre sensorerna kan systemet aktiveras om de upptäcker att dessa tillbehör är ett hinder. I så fall stänger du av den bakre sensorn.

▣ **Så här anpassar du fordonsinställningarna**
S. 370

■ Aktivering och inaktivering av parkeringssensorsystemet

Du kan aktivera och inaktivera systemet via displayen med förarinformation. Summern och varningsdisplayen är avstängda.

➤ **Ändra informationsvisning på displayen** S. 166

➤ **Säkerhetsassistent** S. 179

De främre hörsensorerna, den bakre mittersorn och de bakre hörsensorerna börjar identifiera hinder när växellådan är i läge **R** och fordonets hastighet är lägre än 8 km/h.

De främre hörn- och mittersensorerna kan börja upptäcka hinder när växelväljaren står i valfritt läge, förutom **P** eller **R** och när fordonshastigheten är lägre än 8 km/tim.

När Honda Parking Pilot är i drift aktiveras parkeringssensorsystemet och alla parkeringssensorer börjar övervaka hinder då fordonets hastighet är lägre än 8 km/h.

☒ Aktivering och inaktivering av parkeringssensorsystemet

När du vrider effektläget till ON aktiveras systemet med den senast valda inställningen.

Du kan aktivera och inaktivera det bakre parkeringssensorsystemet via ljud-/informationsskärmen.

➤ **Så här anpassar du fordonsinställningarna**
S. 370

När fordonet rör sig framåt i 8 km/h eller mindre känner systemet av eventuella hinder framför fordonet och kamerabilden framåt visas allt eftersom avståndet dem emellan minskar.

➤ **Kamera med multivvy** S. 613

Du kan anpassa huruvida kamerabilden framåt ska visas när ett hinder upptäcks.

➤ **Anpassade funktioner** S. 362

När körläget är i läget **BOGSERING** stängs det bakre parkeringssensorsystemet av.

➤ **Körlägesomkopplare** S. 445

■ Skärmens funktion

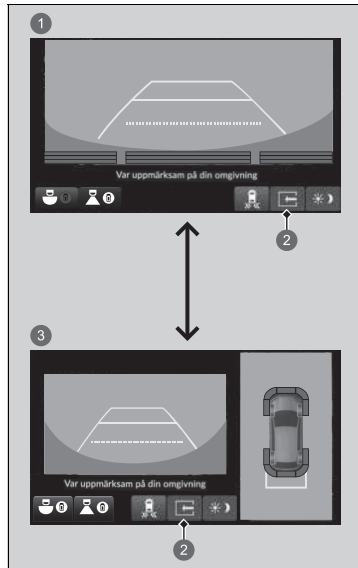

Du kan växla mellan delad vy på och av genom att trycka på fliken för delad skärm.

- ① Delad vy av
- ② Flik för delad skärm
- ③ Delad vy på

■ När avståndet mellan fordonet och upptäckta hinder blir kortare



Indikator för parkeringssensor

Indikatorn för parkeringssensorn blinkar.

- Om systemet stängs av blinkar endast parkeringssensorindikatorn när ett hinder upptäcks.

Intervall mellan ljudsignaler	Avstånd mellan stötfångare och hinder			Indikator	Display med förarinformation	Ljud-/ informationskärm
	Hörsensorer	Mittsensorer	Sidosensorer* ⁴			
Medellångt	—	Fram: Cirka 65–55 cm Bak: Cirka 110–70 cm	—	Tänds* ¹ /blinkar* ² i gult* ³		
Kort	Cirka 60–45 cm	Fram: Cirka 55–45 cm Bak: Cirka 70–55 cm	—	Tänds* ¹ /blinkar* ² i orange* ⁵		
Mycket kort	Cirka 45–35 cm	Fram: Cirka 45–35 cm Bak: Cirka 55–45 cm	Cirka 45–35 cm* ⁵			
Kontinuerligt	Cirka 35 cm eller mindre	Fram: Cirka 35 cm eller mindre Bak: Cirka 45 cm eller mindre	Cirka 35 cm eller mindre* ⁵	Tänds* ¹ /blinkar* ² i rött* ⁵		

*1: På displayen med förarinformation

*2: På ljud-/informationsskärmen

*3: I det här läget känner endast mitsensorerna av hinder.

*4: Medan Honda Parking Pilot är i drift kan sensorerna som är placerade på sidorna av de främre och bakre stötfångarna också vara i drift.

*5: Medan Honda Parking Pilot används ljuder en summer i intervall, kontinuerligt eller med korta intervall, och indikatorn blinkar rött eller orange.

❶ Indikatorerna tänds där sensorn känner av ett hinder.

Om du tillfälligt vill stänga av summern trycker du på höger väljarratt medan den ljuder.

Tillfällig avstängning avbryts när växelläget ändras eller när fordonets hastighet når 14 km/h eller högre.

Monitor för korsande trafik

Övervakar de bakre hörnområdena vid backning, med hjälp av radarsensorer och uppmärksammar dig då ett fordon upptäcks som närmar ett bakre hörn.

Systemet kommer väl till pass när du backar ut ur en parkeringsficka.

► Monitor för korsande trafik

VARNING

Monitorn för korsande trafik kan inte upptäcka alla fordon som närmar sig och upptäcker kanske inte ett fordon som närmar sig över huvud taget.

Underlåtenhet att i förväg kontrollera att det är säkert att backa fordonet kan leda till en kollision.

Förlita dig inte enbart på systemet vid backning, använd alltid dina speglar också, och titta bakåt och åt sidorna om ditt fordon innan du backar.

Parkeringsensorsystemets varningssummer åsidosätter summer för monitor för korsande trafik när sensorerna upptäcker hinder i omedelbar närhet.

■ Så här fungerar systemet

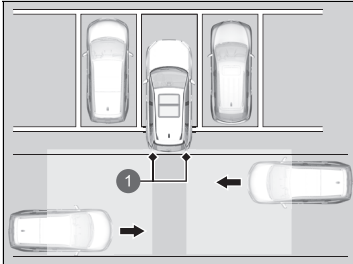

- 1 Radarsensorer:
Under den bakre stötfångarens
hörn.

När ett registrerat fordon närmar sig ett av fordonets bakre hörn varnar monitorn för korsande trafik med en summer och en visuell varning.

Systemet aktiveras när:

- Effektläget är inställt på ON.
- Monitorn för korsande trafik startas.
 - ▣ **Monitor för korsande trafik På och Av**
S. 612
- Växelspaken är i **R**.
- Fordonet rör sig med en hastighet av 5 km/h eller lägre.

▣ Monitor för korsande trafik

Monitorn för korsande trafik kanske inte upptäcker ett fordon som närmar sig, eller upptäcker det sent, och kan varna för upptäckt trots att inget fordon närmar sig under följande förhållanden:

- Ett hinder som ett annat fordon och en vägg nära fordonets bakre stötfångare blockerar radarsensorernas räckvidd.
- Fordonet rör sig med en hastighet på cirka 5 km/tim eller högre.
- Ett fordon närmar sig med en annan hastighet än mellan cirka 10 km/h och 25 km/h.
- Systemet tar emot externa störningar från t.ex. radarsensorer från ett annat fordon eller starka radiovågor som överförs från någon anläggning i närheten.
- Något av den bakre stötfångarens hörn är täckt med snö, is, lera eller smuts.
- När det är dåligt väder.
- Ditt fordon befinner sig i en lutning.
- Fordonet är baktungt på grund av tung last där bak.
- Fordonet backas mot en vägg, en stolpe, ett fordon osv.
- När du kör långa sträckor på en väg i ett trafikomt område, till exempel en öken.

Den bakre stötfångaren eller sensorerna har reparerats på ett felaktigt sätt eller den bakre stötfångaren har deformerats. Låt din återförsäljare kontrollera fordonet.

Systemet upptäcker inte ett fordon som närmar sig direkt bakom fordonet, och varnar inte heller för ett fordon som närmar sig direkt bakom dig.

Systemet upptäcker inte och varnar inte för ett fordon som rör sig bort från dig, och det kan upptäcka eller varna för fotgängare, cyklar och stillastående objekt.

» Monitor för korsande trafik

Håll alltid den bakre stötfångarens hörn rengjorda för att säkerställa korrekt funktion.
Täck inte över hörnet på den bakre stötfångaren med dekaler eller klistermärken av något slag.

När systemet upptäcker ett fordon



- 1 Pilikon
- 2 Markvy bakåt
- 3 Bakre vidvinkel
- 4 Bakre normal vy

En pilikon visas på den sida som ett fordon närmar sig på ljud-/informationsskärmen.

►► När systemet upptäcker ett fordon

Om nere till höger ändras till i gult när växelläget är **R** kan lera, snö, is och annat skräp ha samlats i närheten av sensorn. Systemet är tillfälligt avstängt. Kontrollera stötfångarens hörn för eventuella hinder, och rengör noggrant området om det behövs.

Om tänds när växelspaken är i **R** kan det bero på ett problem med monitorn för korsande trafik. Använd inte systemet och låt en återförsäljare kontrollera fordonet.

Om displayen förblir densamma när växelläget är **R** kan det bero på ett problem med det bakre kamerasystemet och systemet för övervakning av korsande trafik. Använd inte systemet och låt en återförsäljare kontrollera fordonet.

■ Monitor för korsande trafik På och Av



1 Ikon för monitor för korsande trafik

Du kan slå på och av systemet på ljud-/informationskärmen genom att trycka på ikonen för monitor för korsande trafik.

Du kan också slå på och av systemet från den anpassade funktionen på ljud-/informationskärmen.

➤ **Anpassade funktioner** S. 362

Det är ett system med fyra kameror som visar områden som ofta kallas "döda vinklar" från olika vinklar och sedan visar bilderna på ljud-/informationsskärmen. Detta system kan användas för att:

- Kontrollera om det finns hinder när du kör i läge **R**.
 - **Kontrollera om det finns hinder bakom fordonet** S. 620
- Kontrollera fordonets högra och vänstra sida vid körning genom korsningar med dålig sikt (skymd sikt etc.).
 - **Kontrollera den främre döda vinkeln-vyn i korsningar** S. 624
- Kontrollera om det finns hinder framför fordonet vid parkering eller manövrering i trånga utrymmen.

☒ Kamera med multivvy

VARNING

Underlåtenhet att bedöma området runt fordonet visuellt (direkt eller med hjälp av speglarna) kan resultera i en kollision som orsakar allvarlig skada eller dödsfall.

De områden som visas på displayen till kamerasystemet med multivvy är begränsade. Displayen kanske inte visar alla fotgängare eller andra föremål runt fordonet.

Förlita dig inte enbart på displayen till kamerasystemet med multivvy för att bedöma om det är säkert att flytta fordonet.

VARNING

Om du inte är uppmärksam på omgivningen när du kör kan det leda till en kollision som kan orsaka allvarliga skador eller dödsfall.

För att minska risken för en kollision bör du endast titta på displayen till kamerasystemet med multivvy när det är säkert att göra det.

Kamerasystemet med multivvy undanröjer inte alla döda vinklar. Systemet är endast till för att göra körningen bekvämare för dig.

■ Visa en bild från kamerorna med multivvy



1 CAMERA-knapp



1 Kamera med multivvy

■ För vy framåt:

Tryck på **CAMERA**-knappen eller välj **Kamera med multivvy** när fordonet står stilla eller rör sig i 20 km/h eller långsammare. Tryck på knappen igen för att växla kameravyer.

■ För vy bakåt:

Ändra växelläget till **R** när fordonet står stilla. Tryck på **CAMERA**-knappen igen för att växla till vyn bakåt.

Du kan anpassa displayinställningen.

➤ **Anpassade funktioner** S. 362

☒ Kamera med multivvy

Håll alltid kameranlinsen rena och fria från skräp.

Om den bakre kameranlinsen är täckt av smuts eller fukt aktiverar du backkamerans torkare eller använder en mjuk, fuktig trasa för att rengöra linsen från beläggningar.





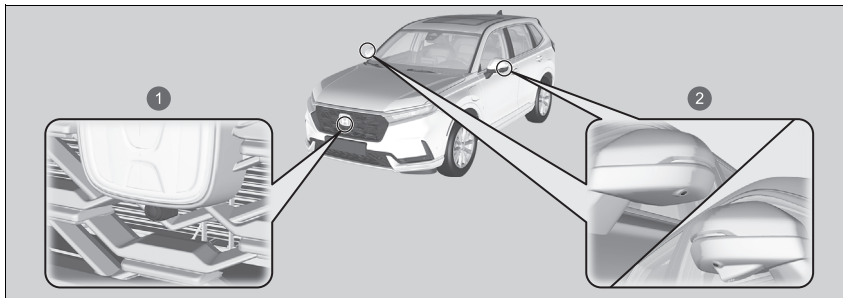



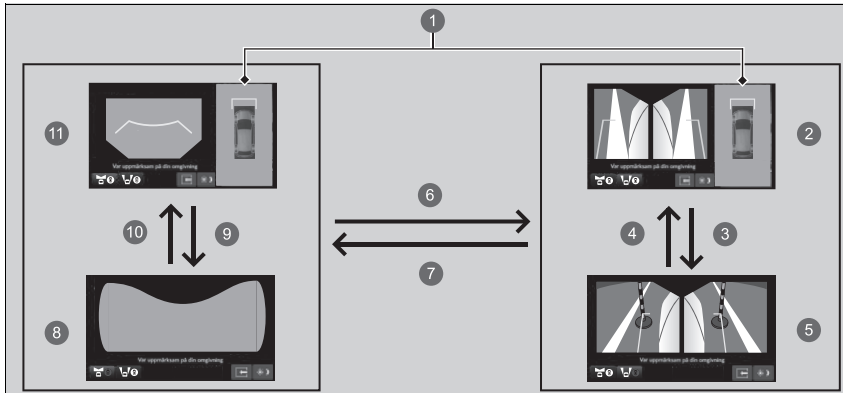



➤ **Bakrutetorkare-/spolare** S. 245

■ Kameraplaceringar och bilder



- 1 Frontvykamera
- 2 Sidovykameror



- 1 Markvy: En vy ovanifrån skapas genom en kombination av bilder från fyra kameror.
- 2 Vy på höger och vänster sida + markvy
- 3  eller 
- 4  eller 
- 5 Vy på höger och vänster sida
- 6  eller  eller **CAMERA**-knappen
- 7  eller 
- 8 Främre döda vinkel-vy
- 9  eller 
- 10  eller 
- 11 Frontvy + markvy

Multivykamerans unika linser gör att avstånd ser annorlunda ut än de är. Föremål som syns på ljud-informationsskärmen kan verka vara närmare eller längre bort, och kan vara förvrängda. Detta blir tydligare ju längre bort objektet befinner sig från fordonet.

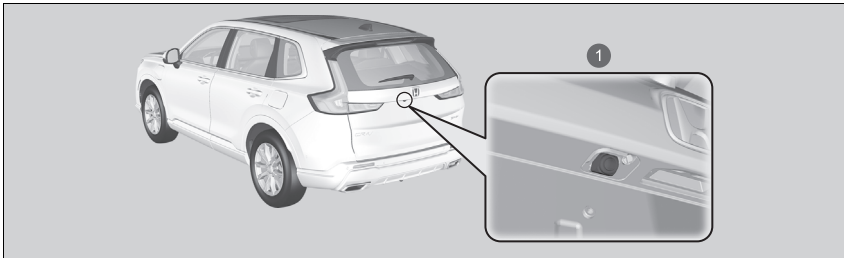

1 Backkamera

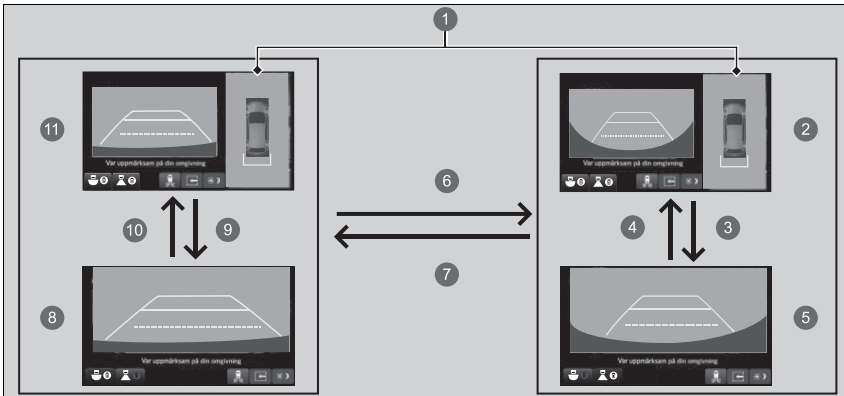

1 Markvy: En vy ovanifrån skapas genom en kombination av bilder från fyra kameror.

2 Bakre vidvinkel + markvy

3  eller 

- 4  eller 
- 5 Bakre vidvinkel
- 6  eller  eller **CAMERA**-knappen
- 7  eller  eller **CAMERA**-knappen
- 8 Bakre normal vy
- 9  eller 
- 10  eller 
- 11 Bakre normal vy + markvy

Multivykamerans unika linser gör att avstånd ser annorlunda ut än de är. Föremål som syns på ljud-/informationsskärmen kan verka vara närmare eller längre bort, och kan vara förvrängda. Detta blir tydligare ju längre bort objektet befinner sig från fordonet.

Referenslinjer och riktningslinjer

Följande kan visas när kameran med multivvy är på.

Fast riktlinje: Hjälper dig att få en känsla för avståndet mellan fordonet och omgivningen.

Avståndet kan se annorlunda ut än det faktiska avståndet.

Dynamisk riktlinje: Visar fordonsriktningen när ratten är i aktuellt läge.

☒ Visa en bild från kamerorna med multivvy

Navigeringsystemet är avaktiverat när växelläget är i läge **R**.

Om du trycker på **CAMERA**-knappen eller väljer **Kamera med multivvy** när fordonets hastighet är högre än 25 km/h visas standbyskärmen.

När fordons hastigheten sänks till under 20 km/h växlar skärmen till en bild från kameran med multivvy.

De positioner/avstånd som visas med riktlinjerna och kameravyerna på displayen kan skilja sig från de faktiska positionerna/avstånden på grund av förändringar i fordonets höjd, vägförhållanden och andra faktorer. Riktlinjerna ska endast användas som referens.

Riktlinjerna kan slås på och av med hjälp av ljud-/informationsskärmen.

☒ **Anpassade funktioner** S. 362

Om du stänger av riktlinjerna förblir de avstängda tills du slår på dem igen.

■ Använda kameran med multivvy

■ Kontrollera om det finns hinder bakom fordonet

Displayen ändras automatiskt till en backningsvy när växelläget ändras till läge **R**.

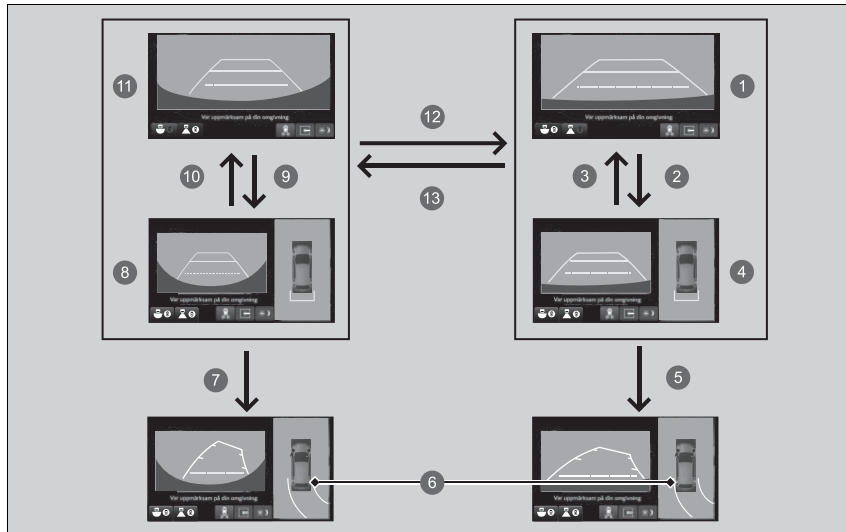





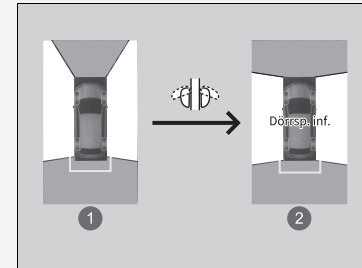







► Använda kameran med multivvy

Markvyn kan visas även när dörrspeglarna är infällda. Den vinkel som kan ses och döda vinkeln ändras dock.



- 1 Ej infällda
- 2 Infällda

- 1 Bakre normal vy
- 2  eller 
- 3  eller 
- 4 Bakre normal vy + markvy
- 5 När ratten vrids mer än 90 grader.
- 6 Projektionslinjerna visas 35 cm utanför fordonskarossen.
- 7 När ratten vrids mer än 90 grader.
- 8 Bakre vidvinkel + markvy
- 9  eller 
- 10  eller 
- 11 Bakre vidvinkel
- 12  eller  eller **CAMERA**-knappen
- 13  eller  eller **CAMERA**-knappen

►► Kontrollera om det finns hinder bakom fordonet

När du ändrar växelläget från/ till **R** kan du uppleva en fördröjning av växlingen mellan ljud-/informationsskärmen och en bild av vyn bakåt.

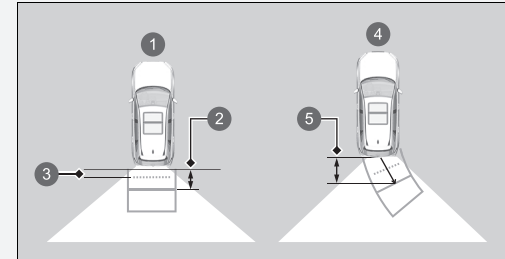

Ungefärliga avstånd:

- 1 Riktlinjerna anger
- 2 1,1 m
- 3 80 cm
- 4 Projektionslinjerna indikerar
- 5 1,1 m

■ Kontrollera fordonets sidor

Du kan visa den främre markvyskärmen med alla fyra kamerorna i systemet. Om du trycker på **CAMERA**-knappen när fordonets hastighet är under 20 km/h ändras bilden enligt följande.

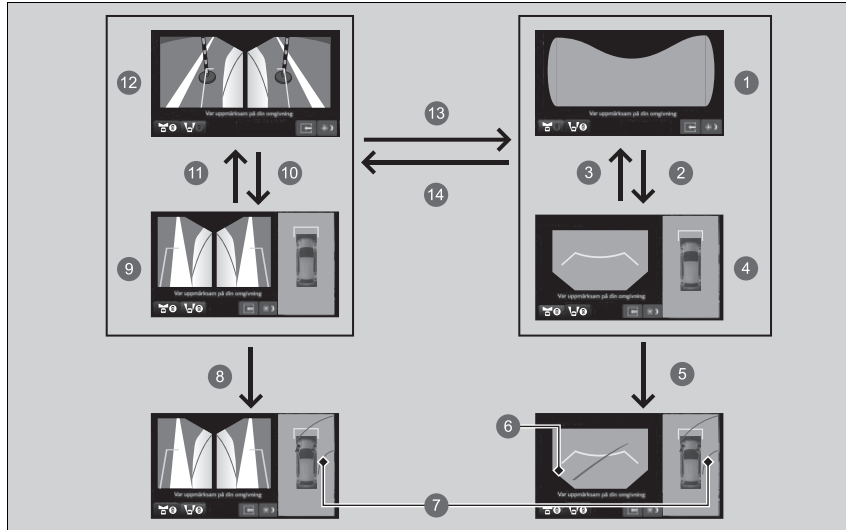





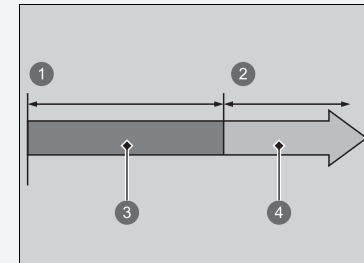







► Kontrollera fordonets sidor

När bilden från multivvykamerorna visas om fordonshastigheten överstiger 25 km/h växlar den främre vyn eller sidovyn på skärmen automatiskt till ljud-/informationskärmen.



- 1 0 km/h
- 2 25 km/h
- 3 Kameraskärm
- 4 Ljud-/informationskärm

- 1 Främre döda vinkel-vy
- 2  eller 
- 3  eller 
- 4 Frontvy + markvy
- 5 När ratten vrids mer än 90 grader.
- 6 Döda fläckar visas i svart.
- 7 Projektionslinjerna visas 35 cm utanför fordonskarossen.
- 8 När ratten vrids mer än 90 grader.
- 9 Vy på höger och vänster sida + markvy
- 10  eller 
- 11  eller 
- 12 Vy på höger och vänster sida
- 13  eller 
- 14  eller  eller **CAMERA**-knappen

►► Kontrollera fordonets sidor

Ungefärligt avstånd som referenslinjen visar

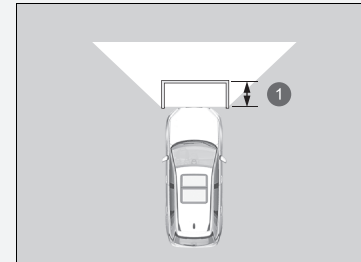

1 1,1 m

■ Kontrollera den främre döda vinkeln-vyn i korsningar

Den främre döda vinkel-skärmen är användbar när du behöver kontrollera om det kommer korsande fordon från endera riktningen i en korsning med dålig sikt.

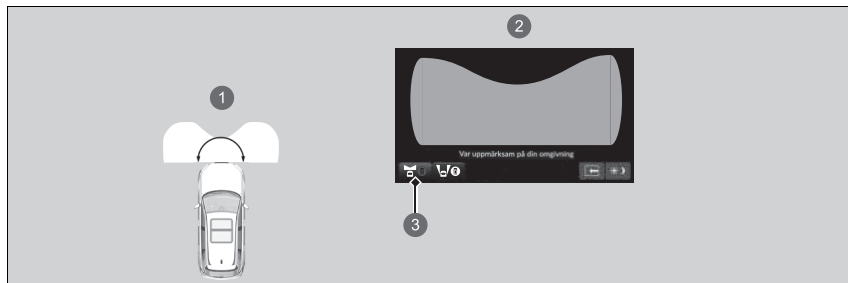

- 1 Den främre döda vinkel-skärmen ger en vy i 180 grader.
- 2 Främre döda vinkel-skärmen
- 3 När du trycker på **CAMERA**-knappen eller väljer **Kamera med multivy** och ikonen för döda vinkel-vy framåt.





☒ Kontrollera den främre döda vinkel-vyn i korsningar

Den främre döda vinkel-vyn är en vidvinkelvy. Bilden blir till stor del förvrängd, och föremål kan se ut att vara närmare eller längre bort än vad de egentligen är.

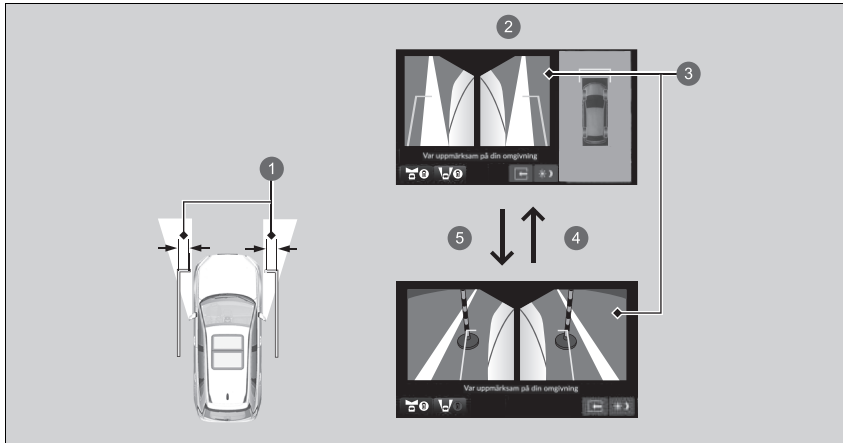
■ Kontrollera fordonets sidor

Skärmarna med sidovyer är praktiska när du stannar vid en trottoarkant eller en betalstation, eller långsamt passerar mötande fordon på en smal väg.



- ① 40 cm
- ② Skärm med sidovy
- ③ Sidovyer: Bilderna från sidokamerorna
- ④  eller 
- ⑤  eller 

Det ungefärliga avstånd som projektionslinjerna indikerar är 40 cm från fordonet.

☒ Kontrollera fordonets sidor

När dörrspeglarna är infällda kan inte sidovyerna visas.

■ Begränsningar för kameran för multivy

Det kan hända att systemet inte fungerar ordentligt under följande förhållanden:

Förhållanden		Lösningar
Projektionslinjen är inte korrekt.		Låt din återförsäljare kontrollera fordonet.
Bilderna kanske inte visas tydligt när:	<ul style="list-style-type: none"> • Du aktiverar systemet i dåligt väder (kraftigt regn, snö, dimma osv.) eller i mörker. • Kameratemperaturerna är höga. • En plötslig förändring mellan ljus och mörker, till exempel vid körning in i eller ut ur en tunnel. • Vid körning rakt mot solljus (t.ex. i gryning eller skymning). • En kameralins är repad. 	Använd inte kameran med multivy utan förlita dig endast på visuell bekräftelse tills förhållandena tillåter att systemet fungerar som det ska.
	<ul style="list-style-type: none"> • En kameralins är täckt av smuts, fukt eller skräp. • När vattendroppar eller insekter träffar kameralinsen. 	Rengör kameralinserna med en mjuk trasa fuktad med vatten, mildt rengöringsmedel eller glasrengöringsmedel.
	<ul style="list-style-type: none"> • Ljud-/informationsskärmen är smutsig. 	Torka av skärmen med en mjuk, torr trasa.
En kameravinkel har förändrats.	En kamera eller området runt kameran har skadats allvarligt.	
Ett felmeddelande visas medan kameran med multivy används.		Använd inte kameran med multivy och kontakta en återförsäljare.
Bilderna visas inte på skärmen när du trycker på CAMERA -knappen eller väljer Kamera med multivy på ljud-/informationsskärmen och fordonet rör sig i 20 km/h eller långsammare.		

Honda Parking Pilot

Hjälper till vid parkering och utfart.

Kameror och sonarsensorer kan upptäcka parkeringsplatser och ställa in en rutt för parkering i ett utrymme eller utfart från ett utrymme. Systemet hjälper dig sedan att parkera i eller lämna utrymmet genom att justera din hastighet, justera ratten och ändra växelläget.

» Honda Parking Pilot

VARNING

Honda Parking Pilot är inte ett automatiskt parkeringssystem.

Honda Parking Pilot har begränsningar liksom alla hjälpsystem.

Om du förlitar dig allt för mycket på detta system kan det leda till att du krockar.

Om du stöter på följande situationer medan du använder systemet ska du stanna bilen eller avbryta systemdriften och sedan manuellt undvika situationen.

- När du är på väg att kollidera med ett hinder, en fotgängare eller annat fordon.
- När du anträffar trottoarkanter, vägbulor eller hjulstopp som inte bör köras över.
- När du håller på att köra in i ett område där infart är förbjuden.

Precis som vid manuell parkering ska du alltid kontrollera din omgivning visuellt och direkt.

Systemet kan användas i följande situationer:

Parkeringsmönster	Parkeringsplatser med avgränsande linjer	Parkeringsplatser utan avgränsande linjer
Parkering vid backning		
Vinkelparkering vid backning*1		—

*1: Parkeringsplatsen kan upptäckas om det finns tre eller fler avgränsande linjer och tillräckligt med utrymme för att parkera två eller flera fordon.

▶▶ Honda Parking Pilot

⚠ VARNING

Använd inte det här systemet på olämpliga platser

Använd inte Honda Parking Pilot i sluttningar, oregelbundet formade parkeringsplatser eller andra platser där det inte är lämpligt att använda.

❏ **Olämpliga platser för systemanvändning** S. 630

Under användning av Honda parkeringsassistent kan du höra ett ljud när du stannar/startar fordonet. Detta är normalt.

För fram-/sido-/bakre kameror, se följande sida.

❏ **Kameraplaceringar och bilder** S. 615

Anvisningar om korrekt hantering av sonarsensorerna hittar du på följande sida.

❏ **Sonarsensorer** S. 590

När körläget är i läget **BOGSERING** stängs Honda Parking Pilot av.

❏ **Körlägesomkopplare** S. 445

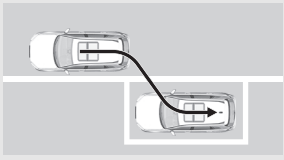
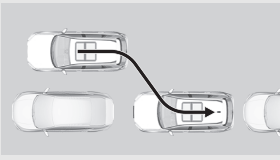
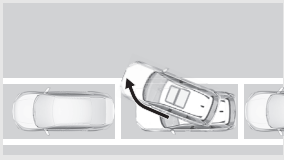
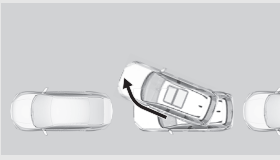
Parkeringsmönster	Parkeringsplatser med avgränsande linjer	Parkeringsplatser utan avgränsande linjer
Fickparkering		
Utfart från fickparkering*1		

*1: Begränsat till där det finns framförvarande fordon.

■ Olämpliga platser för systemanvändning

Honda Parking Pilot är inte lämpligt att använda på platser där fordonet kan hindras från att röra sig framåt eller bakåt eller lätt slira i parkeringsplatsen enligt följande.

- Det finns en sluttning.
- Området är kuperat eller ojämnt.
- Området är inte asfalterat och består av sand, grus, gräs, etc.
- Området är snötäckt.
- Området är halt på grund av snö, is, etc.
- Körfältet är smalt.
- Det finns ett hinder framför fordonet.
- Parkeringsplatsen är böjd.
- Närliggande fordon är parkerade utanför linjerna.

Parkering vid backning

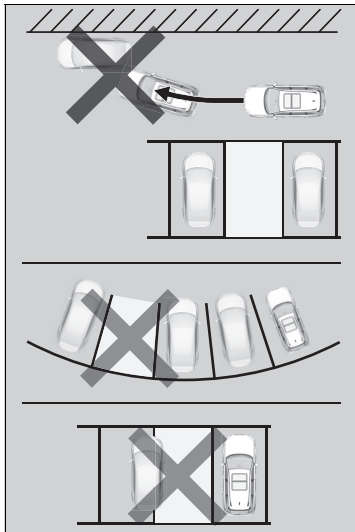

Fickparkering

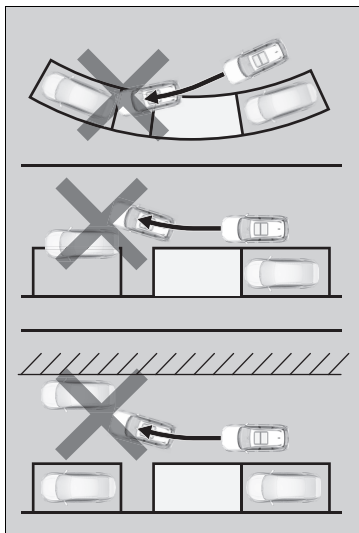

■ Så här använder du Honda Parking Pilot

■ Så här kör du in i ett parkeringsutrymme

Du kan använda Honda Parking Pilot med parkeringsplatser med avgränsande linjer eller liknande riktlinjer, såsom på bilderna nedan.

Du kanske inte kan parkera på rätt sätt om parkeringsplatsen är för smal eller bred i förhållande till riktlinjerna.

Parkering vid backning*1

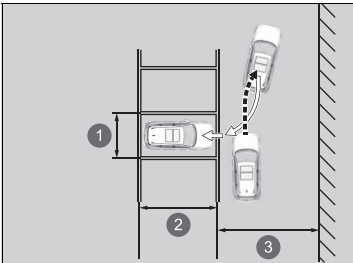

- ① Ca 2,5 m
- ② Fordonets längd + ca 0,5 m eller mer
- ③ Körfältsbredd 5,5 m eller mer

*1: Om det inte finns några avgränsande linjer är avståndet mellan de två andra fordonen ca 3,2 m.

▶▶ Så här använder du Honda Parking Pilot

⚠ VARNING

Var försiktig så att inte dina händer fastnar i ratten.
Ratten vrids automatiskt.

Ljudvolymen kan inte justeras medan Honda Parking Pilot används.

Vinkelparkering vid backning

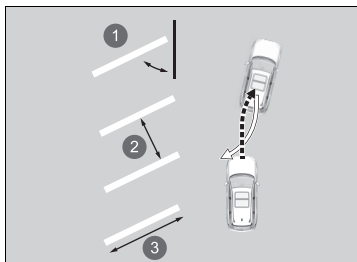

- ① Ca 60 grader eller 45 grader
- ② Ca 2,5 m
- ③ Fordonets längd + ca 0,5 m eller mer

Fickparkering**1

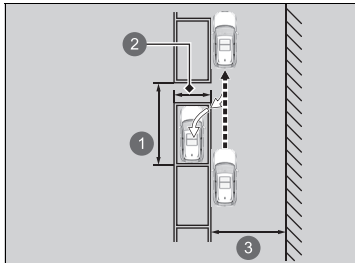

- ❶ Fordonets längd + ca 1,5 m eller mer
- ❷ Vita linjer ca 2,5 m
- ❸ Ca 5,5 m eller mer

*1: Om det inte finns några avgränsande linjer ska avståndet mellan de andra fordonen vara fordonets längd + 1,5 m eller mer.

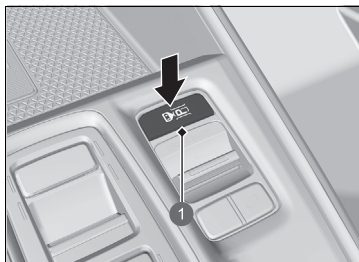

1 Omkopplare för Honda Parking Pilot



- 1  (grå)
- 2 **IN/OUT**-ikonen

1. Tryck på omkopplaren för Honda Parking Pilot så visas Honda Parking Pilot-läget.

- ▶  (grå) visas uppe till vänster på skärmen.
- ▶ Om systemet är i läget för att lämna p-platsen kan du välja parkeringsläge genom att trycka på **IN/OUT**-ikonen.

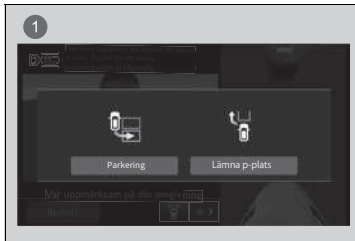

1 Visning av lägesändring

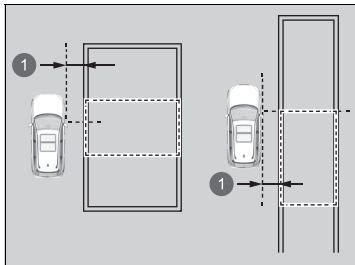

1 Ca 1 m

2. Flytta fordonet nära utrymmet där du vill parkera och kör långsamt vidare till inom 1 m från parkeringsplatsen tills du befinner dig parallellt med parkeringsplatsen. Stanna när parkeringsplatsen du valt är markerad med grönt på skärmen.

- ▶ Systemet piper när en parkeringsplats upptäcks.
- ▶ Den upptäckta parkeringsplatsens avgränsning (grön) kan justeras beroende på fordonets position eller andra tillstånd.

▶▶ Så här kör du in i ett parkeringsutrymme

Honda Parking Pilot kan inte användas om den upptäckta parkeringsplatsen inte visas.

Tips för att upptäcka målposition

Parkeringsplats med avgränsning:

Stanna så att förarsätet befinner sig precis bredvid parkeringsplatsen.

Parkeringsplats utan avgränsning:

Stanna så att förarsätet befinner sig bakom parkeringsplatsen.

När du väljer parkeringsplats ska du direkt bekräfta utrymmet i området.

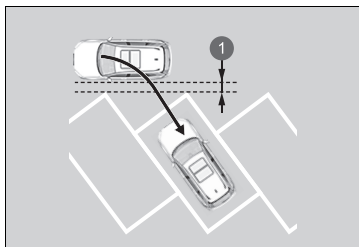

1 Ca 1 m

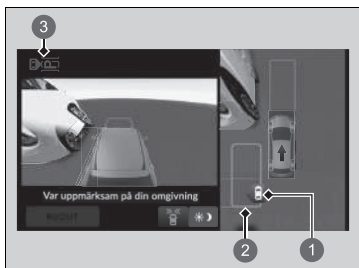

- 1 Parkeringsplats (grön)
- 2 Målposition (blå)
- 3  (grå)

3. Välj linjerna för en parkeringsplats (grön) när fordonet står stilla genom att trycka på skärmen.
 - ▶ När urvalsskärmen för parkering vid backning eller fickparkering visas ska du välja lämpligt läge.
 - ▶ De valda linjerna för en parkeringsplats (grön) kommer att vara målpositionen (blå).

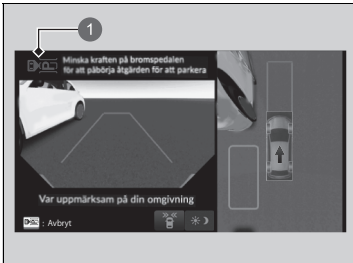
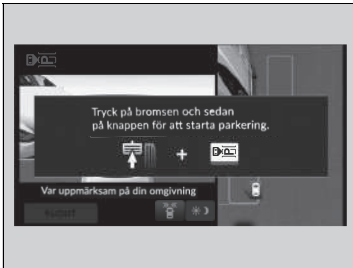



1  (blå)

4. Tryck på omkopplaren för Honda Parking Pilot medan du trycker ned bromspedalen.

- ▶ När det används piper systemet och  blinkar i blått uppe till vänster på skärmen.
- ▶ Växelläget ändras beroende på i vilken riktning fordonet förflyttas.

5. Kontrollera omgivningen, ruten på skärmen och stoppläget och släpp sedan upp bromspedalen.

- ▶ Fordonet börjar röra sig. Justera hastigheten med bromspedalen vid behov.
- ▶ När du har slutfört parkeringen ändras växelläget till  och parkeringsbromsen aktiveras automatiskt.
- ▶ Meddelandet **Åtgärden för att parkera har slutförts** visas och sedan återgår den till föregående skärm.
- ▶ Justera platsen för parkering eller positionen vid behov.
- ▶ Bekräfta att växelläget är i läge  efter parkering.

☒ Så här kör du in i ett parkeringsutrymme

När systemet börjar fungera ska du stanna fordonet med bromspedalen, trycka på Honda Parking Pilot och stoppa driften om det finns ett hinder i vägen.

Efter att fordonet har flyttas nära målpositionen är det möjligt att det förflyttar sig igen för att justera fordonspositionen.

Var uppmärksam på omgivningen och stanna fordonet vid behov.

Du kan hindra parkeringsbromsen från att läggas i automatiskt efter att parkeringen har slutförts.

☒ **Anpassade funktioner** S. 362

■ När du kör ut från en fickparkeringsplats

Honda Parking Pilot kan användas om det finns ett fordon framför dig på följande parkeringsplats.

Lämna parkeringsplatsen

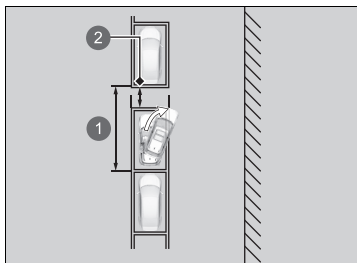

- ① Fordonets längd + ca 1,5 m eller mer
- ② Avstånd på ca 50 cm eller mer från andra fordon

ⓘ När du kör ut från en fickparkeringsplats

⚠ VARNING

Var försiktig så att inte dina händer fastnar i ratten.

Ratten vrids automatiskt.

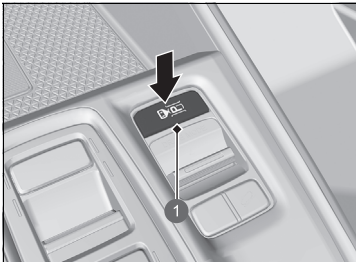

1 Omkopplare för Honda Parking Pilot



- 1  (grå)
- 2 IN/OUT-ikonen
- 3 Visning av lägesändring

1. Tryck på omkopplaren för Honda Parking Pilot så visas Honda Parking Pilot-läget.

- ▶  (grå) visas uppe till vänster på skärmen.
- ▶ Om systemet är i parkeringsläget kan du välja lämna p-plats-läget genom att trycka på lägesväljarikonen.
- ▶ Trampa ned bromspedalen, följ instruktionerna på skärmen och ändra växelläget till **R**.

⌘ När du kör ut från en fickparkeringsplats

Lämna p-plats-funktionen kan inte användas om någon har dubbelparkerat framför fordonet.

Lämna p-plats-funktionen kan inte användas om utrymmet mellan ditt fordon och fordonen framför eller bakom dig är mycket litet eller om det finns en person eller ett hinder mellan dem.

Även om parkeringssensorn känner av en person eller ett hinder när lämna p-plats-funktionen används fortsätter det att vara i drift.

Om ett fordon i rörelse närmar sig bakifrån ska du trycka ned bromspedalen och stanna fordonet.

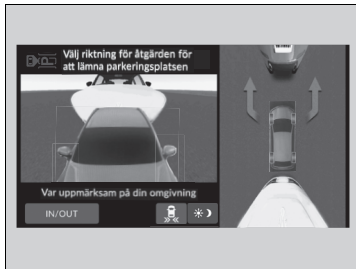

2. Tryck och välj i vilken riktning du ska lämna parkeringsplatsen på skärmen med bromspedalen nedtryckt.
3. Tryck på omkopplaren för Honda Parking Pilot medan du trycker ned bromspedalen.
 - ▶ När det används piper systemet och  blinkar i blått uppe till vänster på skärmen.
 - ▶ Växelläget ändras beroende på i vilken riktning fordonet förflyttas.
4. Med bromspedalen nedtryckt, lossa parkeringsbromsen genom att trycka på parkeringsbromsreglaget och släpp sedan upp bromspedalen.
 - ▶ Fordonet börjar röra sig. Kontrollera omgivningen och justera hastigheten med bromspedalen.
 - ▶ Var uppmärksam på situationen i den riktning som du lämnar parkeringsplatsen.
 - ▶ När du har kommit fram till den punkt där hjälpen för att lämna parkeringsplatsen upphör visas **Tryck på bromsen för att slutföra åtgärden och lämna parkeringsplatsen** på skärmen.

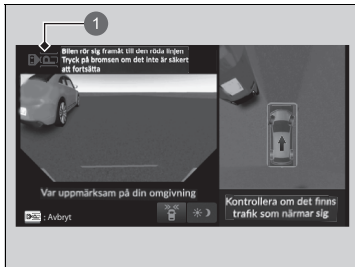

1  (blå)

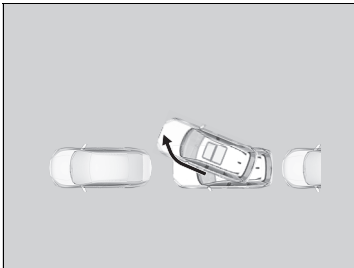

5. Följ anvisningarna och tryck på bromspedalen.
- ▶ **Åtgärden för att lämna parkeringsplatsen har slutförts** visas i den övre vänstra delen av skärmen och hjälpen upphör.
 - ▶ Om bromspedalen släpps kommer fordonet att krypköra framåt. Kontrollera växlingsläget och manövrera fordonet manuellt.



1 Ikonen Avbryt

■ Stänga av Honda Parking Pilot

För att stänga av Honda Parking Pilot efter att parkeringshjälp har startats ska du trycka ned bromspedalen för att stanna fordonet och sedan trycka på omkopplaren för Honda Parking Pilot. Även om du trycker på ikonen för att avbryta stängs inte Honda Parking Pilot av.

När åtgärden avbryts hörs en varningssignal och meddelandet **Åtgärden för att parkera avbröts/ Åtgärden för att lämna parkeringsplatsen avbröts** visas på skärmen. Trampa på bromspedalen.

- ▶ Systemet återgår till föregående skärm. Eftersom fordonet inte längre styrs av systemet kommer det att börja krypköra om bromsen släpps. Kontrollera växlingsläget och manövrera fordonet manuellt.

Det är inte möjligt att återuppta driften om Honda Parking Pilot är avstängt.

Du måste börja om från början igen eller parkera fordonet manuellt.

■ Exempel på villkor för avstängning

- Föraren har ändrat växelläget till **P**.
- Parkeringsbromsen aktiverades.
- Ungefär fem minuter har passerat sedan driften påbörjades.
- Stabiliseringssystemet (VSA) aktiverades.
- VSA stängdes av.
- Något ovanligt upptäcktes.
- Bromskontroll vid låg hastighet aktiverades.
- Det kollisionsminimerande bromssystemet (CMBS) aktiverades.
- Fordonets hastighet är för hög.
- Systemet kan inte fungera på grund av en sluttning.
- Fordonet kan inte komma över ojämn mark.
- Det finns ett hinder på parkeringsplatsen och systemet har fastställt att det inte finns tillräckligt med plats efter start.
- Vid växling mer än ett visst antal gånger.
- När du avviker från rutten eller en rutt inte kan skapas.

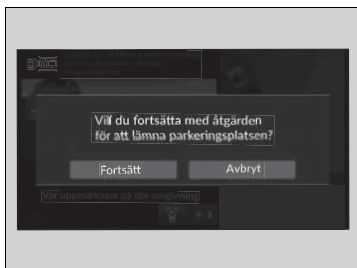

■ Pausa och starta om Honda Parking Pilot

Om systemet pausas hörs en ljudsignal och ett meddelande visas i den övre vänstra delen av skärmen.

Stanna fordonet genom att trycka ned bromsen.

När hjälpen kan återupptas visas **Vill du fortsätta med åtgärden för att parkera?/Vill du fortsätta med åtgärden för att lämna**

parkeringsplatsen? på skärmen. När bromspedalen är nedtryckt, tryck på ikonen **Fortsätt** på skärmen så fortsätter hjälpen. Släpp upp bromspedalen.



- ▶ Fordonet börjar röra sig. Kontrollera omgivningen och justera hastigheten med bromspedalen.
- ▶ Om du rör knappen för att avbryta när bromspedalen är nedtryckt avslutas hjälpen och **Åtgärden för att parkera avbröts/Åtgärden för att lämna parkeringsplatsen avbröts** visas. Kontrollera växlingsläget och manövrera fordonet manuellt.
- ▶ Om det inte är möjligt att återuppta kan inte **Fortsätt** väljas.

■ Exempel på villkor för paus

- Föraren har lossat säkerhetsbältet.
- Fotgängare eller ett hinder upptäcks.
- Föraren har tryckt ned gaspedalen.
- Föraren har vridit på ratten.
- Föraren har ändrat växelläget till **D**, **R**, **N** eller **B**.
- En dörr på fordonet öppnades (inklusive bakluckan).

■ Felmeddelanden

Om följande villkor inträffade när systemet användes kan det finnas ett problem med systemet. Stanna fordonet genom att trycka ned bromspedalen, ändra växlingsläget till **P** en gång och manövrera fordonet manuellt efter att ha bekräftat växlingsläget.

- Skärmen visas inte.
-  blinkar inte.
- Systemet piper inte.
-  lyser gult och ett felmeddelande visas på skärmen.

■ Villkor och begränsningar för Honda Parking Pilot

I följande situationer kan målpositionen förskjutas eller inte upptäckas alls, eller så kanske inte fordonet kan parkera.

Dessutom kan följande situationer uppstå där rutt och position för att vända tillbaka inte kan genereras korrekt, systemet kan upptäcka hinder eller andra saker i överdriven grad och avbryta driften, eller så kan det vara omöjligt att stanna fordonet före kollision med ett hinder.

■ Miljöförhållanden

- Parkeringsplatsens avgränsande linjer är blekta eller smutsiga.
- Parkeringsplatsen är markerad med rep, block, brickor, etc.
- Det är låg kontrast mellan beläggningen och parkeringsplatsens avgränsande linjer.
- Parkeringsplatsens avgränsande linjer är extremt tjocka, tunna eller korta.
- Endast en avgränsande linje för parkeringsplatsen är synlig.
- När parkeringsplatsen är för bred eller smal.
- Parkeringen är för nära eller långt bort från där du har stannat.

- Beläggningen på parkeringen har inte en enhetlig färg eller är ojämn.
- Det finns skuggor, färg, ommålade linjer, etc. som ser ut som gränser för en parkeringsplats.
- Parkeringsplatsens avgränsande linjer är svåra att se, till exempel vid parkering på natten eller på en mörk parkering inomhus.
- Solsken eller belysning reflekteras mot en del av eller hela beläggningen på grund av ytskikt, etc.
- Solljus, till exempel vid soluppgång eller solnedgång, kommer in i kameran direkt eller indirekt.
- Det är svårt att se avgränsande linjer på grund av drivsnö, snösmältning, etc.
- Skuggorna från näraliggande objekt (träd, byggnader, skyddsräcken, fordon, etc.) är parallella med det parkerande fordonet eller parkeringsplatsen.
- Det finns hål, spår, stup eller utskjutande delar.
- Det finns andra fordon med sonarsensorer eller andra objekt som sänder ultraljudsvågor i närheten.
- Körning i dåligt väder (regn, dimma, snö eller liknande).
- När liknande former syns, såsom flera fönsterramar på rad i byggnader.
- Grindar, hjulstopp eller andra strukturer som används på parkeringar med myntbetalning.

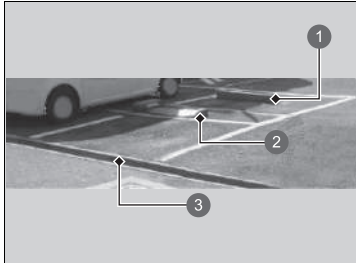

- ① Hjulstopp
- ② Grindar på parkeringar med myntbetalning
- ③ Olika nivåer

■ Fordonsförhållanden

- Om fordonet stannas i en vinkel på parkeringsplatsen.
- Kamerans framsida är täckt av smuts, dimma, regn, lera, våt snö, tätningar, tillbehör, dekaler eller en hinna på kameranlinsen.
- Sonarsensorerna är smutsiga (täckta med snö, is, lera, etc.)
- Sonarsensorerna är skadade och vända åt fel håll.
- Fordonet är för varmt eller kallt.
- Fordonet lutar på grund av tungt bagage i bagageutrymmet eller i baksätena.
- Ett onormalt däck- eller hjullägesförhållande (felaktiga storlekar, varierande storlek eller konstruktion, felaktigt lufttryck etc.).
- Fordonet drar en släpvagn.

■ Villkor för hinder

- Hinder som inte reflekterar ljudvågor väl, såsom människor, snö, tyg, skumgummi, etc.
- Smala hinder såsom staket, kedjor, cyklar, stolpar, etc.
- Korta eller små hinder.
- Trottoarkanter, parkeringskanter, nivåskillnader eller andra hinder som är fästa på beläggningen.
- Hinder omedelbart framför stötfångaren.
- Hinder såsom väggar som inte är lodräta mot marken.
- Rörliga föremål eller hinder som plötsligt dyker upp på vägen.
- En lutande pelare eller vägg som sticker ut från ett högt läge.
- Hinder med speciell form, inklusive andra fordon.
- Det andra fordonet är smalt.
- Markfrigången är hög eftersom det andra fordonet är extremt lågt.
- Hinder vid sidan av fordonet.
- Hinder, inklusive andra fordon, för nära eller långt bort från fordonet.
- Fordonet närmar sig hindret i vinkel.

Bränsleinformation

■ Bränslerekommendation

EN 228-standard för bensin/gasohol

Blyfri bensin/gasohol upp till E10 (90 % bensin och 10 % etanol), med ett oktantal på 95 eller högre

Fordonet är avsett att gå på blyfri bensin med ett oktantal på 95 eller högre.

Om detta oktantal inte är tillgängligt kan du tillfälligt använda blyfri bensin med ett oktantal på 91 eller mer.

Användning av sådan blyfri bensin kan dock orsaka knock i motorn och leder till försämrade motorprestanda. Långvarig användning av sådan bensin kan resultera i motorskador.

■ Tankvolym: 46,5 L

■ Motorrenare

Bränsle kvaliteten varierar beroende på region. Tillsätt originalinsprutningsrengöringsmedel enligt instruktionerna för tid och avstånd i underhållsschemat.

Använd ett originalinsprutningsrengöringsmedel från Honda. Om du inte har något sådant använder du ett PEA-baserat (polyeteramin) rengöringsmedel istället.

Regelbunden användning av insprutningsrengöringsmedel kan behövas i länder eller regioner utan underhållsschema. Kontakta en återförsäljare för vidare information.

» Bränsleinformation

OBS!

Användning av bensin med tillsats av bly innebär följande risker:

- Skador på avgassystemet, inklusive katalysatorn
- Skador på motor och bränslesystem
- Skadliga effekter på motor och andra system

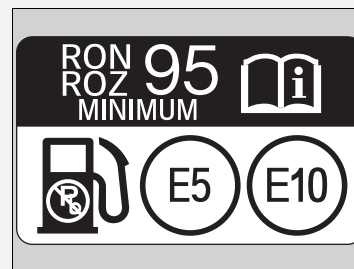

Spritblandade bränslen

Spritblandade bränslen är bränslen där bensin blandas med etanol eller eterföreningar. Fordonet är avsett att kunna köras på spritblandade bränslen med upp till 10 volymprocent etanol och upp till 22 volymprocent ETBE i enlighet med standarden SS-EN228. Tala med en återförsäljare för vidare information.

Tankning



1 Frigöringsknapp för tanklucka

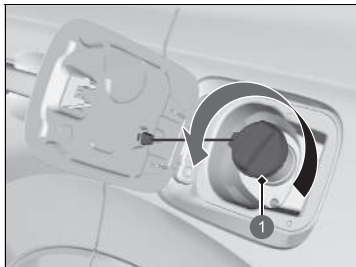

1 Lock

1. Se till att du står så att du har bränslepumpen på vänster sida av fordonets bakre ände när du ska tanka på en mack.
2. Ställ växelväljaren i läge **P**.
3. Stäng av kraftsystemet.
4. Tryck på tankluckans frigöringsknapp.
 - ▶ **Var god vänta** visas några sekunder på displayen med förarinformation.
5. När meddelandet ändras till **Klar** öppnas tankluckan automatiskt.
 - ▶ Du kan nu skruva loss tanklocket och börja fylla på bränsle.
6. Lossa tanklocket sakta. Om du hör att luft tränger ut, vänta tills det upphör och lossa sedan locket helt för att ta bort det.

⌘ Tankning

⚠ VARNING

Bensin är mycket brandfarligt och explosivt. Du kan råka ut för brännskador eller andra allvarliga skador vid hantering av bränsle.

- Stäng av kraftsystemet och undvik värme, gnistor och öppna lågor.
- Hantera endast bränsle utomhus.
- Torka genast upp spill.

⚠ FÖRSIKTIGHET

Tankningsmunstycket slår ifrån automatiskt och lämnar utrymme i tanken så att bränsle inte rinner över på grund av ändringar i lufttemperaturen.

Fortsätt inte tanka efter att munstycket slagit från automatiskt. Ytterligare bränsle kan överskrida full tankvolym och orsaka bränslespill.

Det här fordonet har ett trycksatt bränslesystem. När bränsleångtrycket i bränsletanken är högt tar det cirka 15 sekunder för fordonet att ventileras bränsletanken. När trycket har ventilerats ändras displayen med förarinformation från **Var god vänta** till **Klar**.

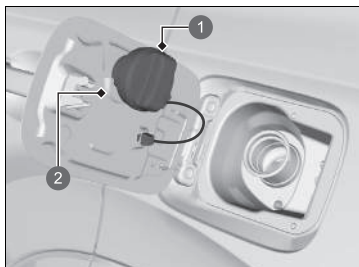

- 1 Lock
- 2 Hållare

7. Placera tanklocket i hållaren.
8. För in tankningsmunstycket helt.
 - När tanken är full slår tankningsmunstycket ifrån automatiskt. Det lämnar utrymme i tanken så att bränsle inte rinner över på grund av ändringar i temperaturen.
9. När du är klar sätter du på tanklocket och drar åt det tills du hör minst ett klick.
 - Stäng tankluckan.

► Tankning

Om tankluckan inte öppnas när du har tryckt på knappen, inte ens efter att displayen har ändrats till **Klar**, kan du öppna luckan manuellt.

❗ **Om det inte går att öppna tankluckan** S. 768

En inre ventil stängs automatiskt efter 30 minuter, från det ögonblick du trycker på tankluckans frigöringsknapp. När det sker ska du inte fortsätta att tanka eftersom bränsle kan spillas ut.

När tankluckan öppnas automatiskt öppnas även en ventileringsventil i bränslesystemet så att luften och ångorna kan släppas ut. Den här ventilen stängs dock automatiskt om tankningen inte slutförs inom 30 minuter. Om detta inträffar sätter du tillbaka tanklocket, stänger tankluckan och följer sedan dessa steg igen för att starta om systemet.

Före laddning

Kontrollera följande punkter innan du börjar ladda fordonet.

Checklista för säkerhet

- Se till att du ansluter laddningskabeln direkt till det vägguttag som är avsett för fordonsladdning.
 - ▶ Använd inte förlängningsladdar, adaptrar eller grenuttag mellan laddningskabeln och uttaget.
- Se till att laddningskabeln är helt utrullad före användning.
- Kontrollera att styrlådan, laddningskontakten och laddningskabeln inte är skadade, inklusive sprickor eller slitage.
 - ▶ Om du upptäcker skador på enheterna ska du kontakta en auktoriserad återförsäljare.
- Se till att laddningskontakten och ingången är rena.
 - ▶ Om du hittar några föroreningar eller främmande föremål i kontakten eller ingången ska du kontakta en auktoriserad återförsäljare.
- Se till att laddningskabeln är torr.
 - ▶ Kontrollera att det inte finns något vatten i närheten och att händerna är torra.

Obs! Uttagen måste vara i gott skick. Ett slitet eller skadat uttag skapar inte god anslutning med kontakten. Se till att kontakten är helt isatt och inte lossnar ur uttaget efter installationen. En glappande anslutning kan orsaka överhettning i kontakten och skada den.

⌘ Laddning

⚠ VARNING

Att ladda högspänningsbatteriet under följande förhållanden utgör en potentiell risk för elektrisk stöt och brand, vilket kan resultera i allvariga personskador eller dödsfall:

- Batteriet laddas under åskväder.
- Användning av laddningskabeln i närheten av vatten eller användning med våta händer.
- Användning av en laddare vars hölje är trasigt eller vars kabel är sliten eller skadad.

Ladda aldrig fordonet i någon av ovanstående situationer.

När batteriets uppvärmningssystem är aktiverat kan det ta längre tid att ladda batteriet.

När 12 V-batteriet inte är anslutet går det inte att ladda fordonet. När du har återanslutit 12-voltsbatteriet slår du på kraftsystemet och stänger sedan av det. Kontrollera att laddning är möjlig.

➤ **Slå på strömmen** S. 428

Ladda högspänningsbatteriet med en AC-laddare

Ladda högspänningsbatteriet med hjälp av AC-laddaren på 230 V (32 A).

Ladda med	Föreslagen tid för fulladdning*1
AC 230 V (32 A)	2,5 timmar

*1: Laddningstiden varierar beroende på förhållandena, t.ex. återstående batterinivå och omgivningstemperatur.

Den föreslagna tiden för fulladdning i den här tabellen anger hur många timmar det sannolikt tar innan högspänningsbatteriet är fulladdat.

► Laddning

VARNING

Användning av en laddare som är skadad eller modifierad kan orsaka elektriska stötar eller brand som kan leda till allvarliga skador eller dödsfall.

Ta aldrig isär eller modifiera laddaren. Om laddaren blir skadad ska du sluta använda den och kontakta en auktoriserad återförsäljare.

OBS!

Ladda inte fordonet med ett fordonsöverdrag på. Det kan orsaka funktionsfel och skada fordonet eller laddningskomponenter.

Inspektera laddningskabelns stickkontakt och laddningskontakten samt fordonets laddningsingång före användning. Om stickkontakten eller kontakten är smutsiga eller på annat sätt förorenade, rengör dem noggrant med en ren och torr trasa innan du använder dem. Torka inte metalldelen på ingången och laddningskontakten. Dessutom, om du inte kan rengöra stickkontakten eller kontakten, om ingången är smutsig eller om någon av dessa komponenter är skadad eller utsatt för korrosion ska du ta med laddningskabeln och fordonet till en auktoriserad återförsäljare för inspektion och eventuell reparation.

» Laddning

Innan du använder ett fordons laddningskabel ska du inspektera kabeln för skador såsom repor, sprickor eller förslitningar. Om du upptäcker skador ska du inte använda laddningskabeln. Ta istället med den till en auktoriserad återförsäljare för inspektion.

Om strömavbrott eller annat elektriskt avbrott inträffar när fordonet laddas återupptar fordonet automatiskt laddningen när strömmen återställs.

För att undvika skador på laddaren måste följande försiktighetsåtgärder vidtas:

- Slå inte på laddningskontaktens komponenter med hårda föremål och tappa dem inte på marken.
- Undvik att dra i, vrida, trassla in, släpa och trampa på laddningskabeln.
- Undvik att använda eller förvara den i närheten av värmekällor.
- Utsätt den inte för vätska och använd inga starka kemikalier för rengöring.

Under laddning kan det hända att ljudet inte hörs från radion på grund av elektromagnetiska störningar.

■ Så här laddar du (AC 230 V)

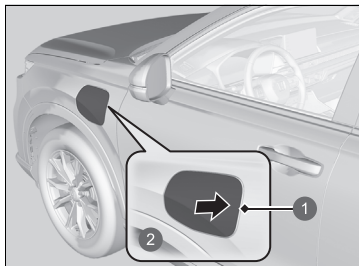

- ① Laddningslucka
- ② Tryck på

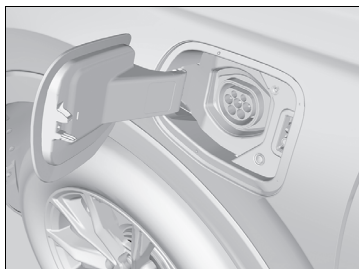

1. Välj växelläget **P** och stäng av kraftsystemet.
 - Kontrollera att kraftsystemet är avstängt.
2. Lås upp förardörren.
 - Laddluckan på fordonets utsida låses upp.
3. Tryck på området som pilen visar för att öppna laddluckan. Du hör ett klick och luckan öppnas en aning.
4. Dra laddluckan manuellt till helt öppet läge.

►► Så här laddar du (AC 230 V)

Laddningsutrustning med följande identifierare är kompatibel med AC-laddning.

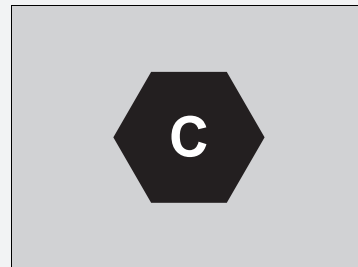

Vi rekommenderar att du använder Hondas originaltillbehör för AC 230 V-laddaren (säljs separat).
Be en Honda-återförsäljare om mer information kring inköp eller användning av en laddningskabel.

Om dörrarna är låsta kan inte laddluckan öppnas om du inte har den nyckelfria fjärrkontrollen med dig.

230 V-laddaren kräver en dedikerad och korrekt jordad krets som skyddas av en överströmsskydds-enhet på 32 A eller mer (krets-brytare). Kontakta en auktoriserad återförsäljare för mer information.

Vi rekommenderar att ett uttag med jordfelsbrytare används för att ladda fordonet. Följ installationsanvisningarna från jordfelsbrytarens tillverkare eller kontakta en elektriker om du är osäker på installationskraven.

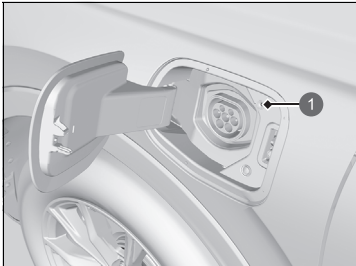

1 Laddningsindikator

5. Rikta in och sätt i laddningsporten i fordonets ingång.

- Laddningsindikatorn (vit) slutar blinka och växlar till svepande (blått) när laddningen startar.

►► Så här laddar du (AC 230 V)

Högspänningsbatteriet kanske inte laddas även om laddningskontakten är korrekt ansluten till fordonets ingång när laddningstimern är inställd.

- Högspänningsbatteriet kan laddas genom att du drar ur laddningskontakten och sedan sätter i den igen.

Var noga med att följa anvisningarna och säkerhetsföreskrifterna som medföljer AC-laddningsutrustningen.

När laddningskontakten har anslutits drar du den långsamt utåt för att kontrollera att den inte kan dras ut och sitter ordentligt på plats.

- Vinkla inte laddningskontakten när du ansluter den till ingången.
- Vicka inte laddningskontakten uppåt och nedåt när du ansluter den.

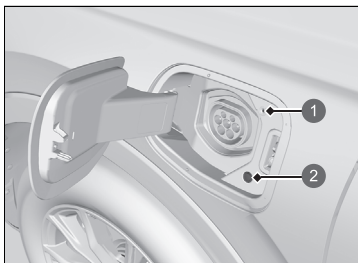

- 1 Laddningsindikator
- 2 Upplåsningssknapp

■ När laddningen är klar

Tryck på upplåsningssknappen för att koppla ur laddningskontakten från ingången.

Laddningsindikatorn (blå) slutar svepa när laddningen är klar.

Efter cirka 15 sekunder slocknar laddningsindikatorn.

☒ Så här laddar du (AC 230 V)

Laddningshastigheten minskar när batteriladdningen börjar bli klar.

Om du kopplar ur laddningskontakten från ingången avbryts laddningen automatiskt.

Laddningsporten kan kopplas ur när dörrarna låses upp. Om dörrarna är låsta kan inte laddningskontakten kopplas ur om du inte har den nyckelfria fjärrkontrollen med dig. Om du inte kopplar ur den inom 30 sekunder efter upplåsning av dörrarna låses laddningskontakten igen automatiskt.

Om laddningsporten inte lossnar ska du inte använda kraft utan följa anvisningarna på följande sida.

☒ **Om du inte kan koppla loss laddningskontakten** s. 770

■ Laddningsindikator på fordonssidan

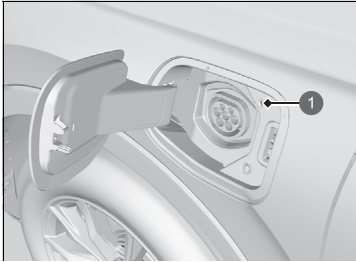

1 Laddningsindikator

Visar laddningsstatus för högspänningsbatteriet.

Laddningsindikatorernas status	Förklaring
Blinkar (vitt)	<ul style="list-style-type: none"> • Laddaren är redo att ladda batteriet. • Laddning är programmerad att börja med timern. • Laddningstimern har ställts in.
Svep (blått)	<ul style="list-style-type: none"> • Batteriet laddas.
Lyser med fast sken (blått)	<ul style="list-style-type: none"> • Laddningen är klar.
Blinkar en gång (blått)	<ul style="list-style-type: none"> • Batteriet är fulladdat och system som t.ex. batterivärmsystemet har aktiverats.
Blinkar (rött)	<ul style="list-style-type: none"> • Det har uppstått ett problem i laddningssystemet. <ul style="list-style-type: none"> ► Laddningen startar inte.
Lyser med fast sken (rött)	<ul style="list-style-type: none"> • Laddningskontakten är inte ordentligt isatt. <ul style="list-style-type: none"> ► När du ansluter laddningskabeln till fordonet ska du föra in kontakten tills den når baksidan och inte lutar.
Lyser med fast sken (vitt)	<ul style="list-style-type: none"> • Laddarens stoppknapp trycks in. • Laddningen avbryts av laddningstimern.

Använda en timer

Du kan ställa in timern för högspanningsbatteriets laddning med hjälp av ljud-/informationsskärmerna.

Fordonet börjar laddas vid den schemalagda tidpunkten när laddningskontakten är ansluten till fordonet.

► **Inställning av schema för laddningsuppehåll** S. 355

Inställningar på ljud-/informationsskärmerna

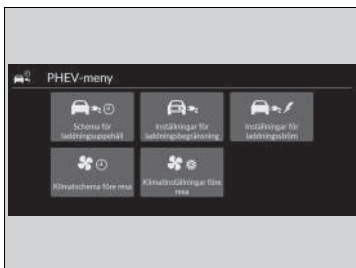

1. Välj **PHEV-meny** och välj sedan **Schema för laddningsuppehåll**.

► **Schema för laddningsuppehåll** kan inte ställas in när du inte har GPS efter att ha kopplat in 12-voltsbatteriet. Byt plats till en lämplig kommunikationsmiljö och ställ in schemat igen.

2. Välj **Schema 1** eller **Schema 2**.

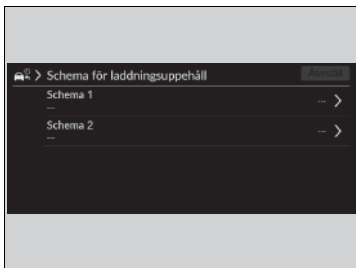

► Använda en timer

Schemat för laddningsväntetid gäller endast AC 230 V-laddning.

Även under den tid som ställts in via inställningen av **schema för laddningsuppehåll** kan det hända att batteriet inte är tillräckligt laddat när något av följande system är aktiverat.

- Batteriets uppvärmningssystem
- Luftkonditionering i förväg

► Inställningar på ljud-/informationsskärmerna

PÅ/AV: Anger om schemat är aktiverat eller inaktiverat.

Tidsperiod: Batteriet laddas utom vid tiden då du har angett att det inte ska börja laddas.

Dag: Batteriet laddas utom vid tiden då du har angett att det inte ska börja laddas.

Plats: Välj **Hemma** eller **Var som helst**.

► **Hemma** (det kan felaktigt stå "Startskärm") kan väljas när fordonet laddas nära din bostad.

► **Var som helst** väljs när platsen för ditt hem inte är registrerad.

Om hempositionen inte är inställd i navigeringssystemet återgår den till **Var som helst** som standard.

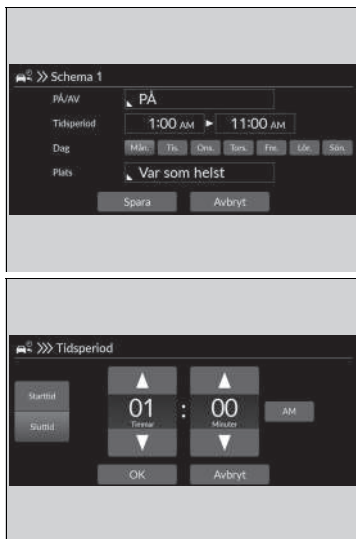

3. Välj **PÅ** eller **AV** och välj sedan inställningar för alla objekt i ordning, med början uppifrån.

4. Välj **Spara**.

Maximal laddningsinställning

Du kan använda ljud-/informationsskärmen för att ändra maximal laddningsgräns för högspänningsbatteriet vid användning av utrustning för AC 230 V-laddning.

📖 **Inställningar för laddningsbegränsning** S. 356

Om laddningsstationen är placerad uppe på en kulle behöver du inte ladda fordonet helt vid stationen. Detta beror på att extra elektrisk energi kan sparas i högspänningsbatteriet då motorn fungerar som en elektrisk generator vid körning nedför en backe.

■ Inställningar på ljud-/informationsskärmen



1. Välj **PHEV-meny**.
2. Välj **Inställningar för laddningsbegränsning**.

3. Välj **Hemma** eller **Borta**.
 - Du kan ställa in den maximala laddningsinställningen utifrån fordonets plats vid laddning.

Hemma: Den plats som är inställd som hemma
Borta: Annan plats
4. Välj önskad laddningsmängd.

📖 Inställningar på ljud-/informationsskärmen

För att ladda med laddningsmängden inställd på **Hemma** måste du registrera hempositionen med navigeringssystemet.

Om hempositionen inte är inställd i navigeringssystemet kan du endast anpassa inställningen **Borta**.

Inställningar för laddningsström

Du kan använda ljud-/informationsskärmen för att ändra laddningsström för högspänningsbatteriet vid användning av utrustning för AC 230 V-laddning.

► Du kan förhindra att brytaren löser ut vid laddning hemma eller när du är ute.

📖 **Inställningar för laddningsström** S. 356

Inställningar på ljud-/informationsskärmen

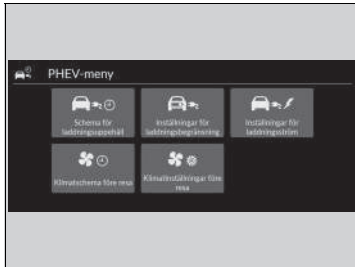

1. Välj **PHEV-meny**.
2. Välj **Inställningar för laddningsström**.

Inställningar på ljud-/informationsskärmen

Inställningarna för laddningsström gäller endast AC 230 V-laddning.

3. Välj **Hemma** eller **Borta**.

► Du kan ställa in inställningen för laddström baserat på var du laddar fordonet.

4. Välj önskad laddström.

Ljud-/informationsskärm	Ladda med	Föreslagen tid för fulladdning* ¹	
	Hög	Vid 32 A	2,5 timmar
	Mellan Hög och Låg	Vid 19 A	5 timmar
	Låg	Vid 6 A	17 timmar

*1: Laddningstiden varierar beroende på förhållandena, t.ex. återstående batterinivå och omgivningstemperatur.

- 1 **Hemma**: Den plats som är inställd som hemma
 - Du måste registrera hempositionen med navigeringssystemet.
- 2 **Borta**: Annan plats
- 3 **Hög**: Maximalt värde (upp till 32 A)
- 4 Mellan **Hög** och **Låg**: Mellanliggande värde mellan maxvärdet och 6 A. (Om maxvärdet till exempel är 32 A och det lägsta värdet är 6 A blir det mellanliggande värdet 19 A.)
- 5 **Låg**: 6 A

Högspänningsbatteri

Högspänningsbatteriet laddas ur successivt även om fordonet inte används. Det gör att batteriets laddningsnivå kan bli låg om fordonet står parkerat under en längre tid. Om fordonets batterinivå är låg kan batteriets livslängd förkortas. För att underhålla batteriet när fordonet inte används ska batteriet laddas minst en gång var tredje månad.

Högspänningsbatteriets livslängd kan också påverkas av omgivningstemperaturen. Särskilt när det är kallt ute kan fordonets räckvidd eller elektriska kraft minskas och en längre batteriladdningstid krävs. Dessutom kan parkering i mycket varma eller kalla miljöer påskynda batteriförbrukningen.

För att förlänga batteriets livslängd rekommenderar vi att du laddar batteriet innan du ska köra.

■ Batteriets uppvärmningssystem

När utomhustemperaturen är låg använder systemet elektricitet från laddningsenheten eller högspänningsbatteriet för att förhindra att högspänningsbatteriets temperatur sjunker, samtidigt som körfunktionen och förmågan att slå på kraftsystemet bibehålls.

När fordonet lämnas urkopplat eller inte har använts på fyra dagar eller längre när det är inkopplat använder systemet elektricitet från högspänningsbatteriet.

Det kan leda till att den återstående batteriladdningen blir låg och att batteriet laddas upp igen.

▣ Högspänningsbatteri

Högspänningsbatteriet laddas ur med tiden och under vissa förhållanden töms det snabbare. När batteriets livslängd förkortas ändras fordonets körsträcka.

Var försiktig med att inte låta högspänningsbatteriet laddas ur för mycket. Om batterinivån kommer nära noll blir det omöjligt att starta kraftsystemet.

▣ Batteriets uppvärmningssystem

Om högspänningsbatteriets temperatur sjunker till -30 °C eller lägre startar inte kraftsystemet. Om uppvärmningssystemet är i drift väntar du tills högspänningsbatteriet har värmts upp. Om det inte fungerar flyttar du fordonet till en varmare plats.

Vi rekommenderar att du ställer in inställningen av **Schema för laddningsuppehåll** på **AV** och laddar fordonet när du inte ska använda det under fyra dagar eller längre.

➤ **Använda en timer** S. 662

Eftersom systemet inte fungerar när 12 V-batteriet tas bort rekommenderar vi inte att du tar bort 12 V-batteriet.

Förbättra bränsleekonomin och minska CO₂-utsläppen

Möjligheten att uppnå bränsleekonomi och minska CO₂-utsläppen beror på flera faktorer, däribland körförhållanden och lastvikt, tomgångskörning, körvanor och fordonets skick. Det beror på dessa och andra faktorer huruvida du kan uppnå fordonets klassade bränsleekonomi.

Underhåll och bränsleekonomi

Du kan optimera bränsleekonomin genom att underhålla fordonet ordentligt.

Följ underhållsschemat och titta vid behov i garantihäftet.

På bilar utan servicepåminnelsesystem, följ underhållsschemat.

🔧 Underhållsschema* S. 679

- Använd motorolja med rekommenderad viskositet.

🔧 Rekommenderad motorolja S. 687

- Bibehåll angivet däcktryck.
- Lasta inte fordonet med överdrivet mycket bagage.
- Håll fordonet rent. Ansamlingar av snö eller lera på underredet gör fordonet tyngre och ökar vindmotståndet.

🔧 Förbättra bränsleekonomin och minska CO₂-utsläppen

Direkta beräkningar är den rekommenderade metoden för att fastställa den faktiska mängd bränsle som förbrukats under körning.

$$\begin{array}{l} \boxed{100} \times \boxed{\text{Liter bränsle}} \div \boxed{\text{Körsträcka (km)}} = \boxed{\text{L/100 km}} \\ \boxed{\text{Körsträcka (miles)}} \div \boxed{\text{Gallons av bränsle}} = \boxed{\text{Miles per gallon}} \end{array}$$

Underhåll

I det här kapitlet behandlas grundläggande underhåll.



Innan underhåll utförs

Kontroll och underhåll.....	670
Säkerhet vid underhåll	671
Delar och vätskor som används vid underhållsservice	672
Om underhållsservice	673
Servicepåminnelsesystem*	674
Underhållsschema*	679
Underhåll under motorhuven	
Underhållsåtgärder under motorhuven	684
Öppna motorhuven	685
Rekommenderad motorolja	687
Oljekontroll	689

Fylla på motorolja	690
Kylvätska för motor	691
Kylvätska för högspänningsbatterisystemet	694
Växellådsolja	695
Bromsvätska	696
Fylla på spolarvätska	697
Bränslefilter	697
Återställa påminnelse om kontroll av oljenivå ...	697
Byta glödlampor	698
Kontrollera och underhålla torkarblad	701
Kontrollera och underhålla däck	
Kontrollera däcken	705
Slitagevarnare	706

Däckens livslängd	706
Byte av däck och fälgar	707
Däckets rotationsriktning	708
Utrustning vid körning i snö	709
12 V-batteri	710
Skötsel av fjärrsändare	
Byta ut fjärrkontrollbatteriet	716
Underhåll av klimatanläggning	718
Rengöring	
Skötsel av kupén	721
Utvändig skötsel	724
Tillbehör och modifieringar	728

* Ej tillgängligt på alla modeller

Kontroll och underhåll

Utför alla kontroller och allt underhåll som anges i listan för att hålla fordonet i gott skick och för din egen säkerhet. Låt en återförsäljare kontrollera fordonet om du upptäcker något som inte är normalt (oljud eller buller, lukt, låg bromsvätskenivå, oljefläckar på marken o.s.v.). Se serviceinformationen för ditt fordon/underhållsschema i denna instruktionsbok för mer detaljerad information om underhåll och kontroller.

➤ **Underhållsschema*** S. 679

Olika typer av kontroller och underhåll

■ Rutininspektioner

Kontrollera bilen före långfärder, när du tvättar den eller när du tankar.

■ Regelbundna kontroller

- Kontrollera bromsvätskenivån varje månad.
➤ **Bromsvätska** S. 696
- Kontrollera däcktrycket varje månad. Undersök däckmönstren med avseende på slitage och främmande föremål.
➤ **Kontrollera och underhålla däck** S. 705
- Kontrollera att den utvändiga belysningen fungerar varje månad.
➤ **Byta glödlampor** S. 698
- Kontrollera torkkarbladens skick minst en gång varje halvår.
➤ **Kontrollera och underhålla torkkarblad** S. 701

Säkerhet vid underhåll

Några av de allra viktigaste säkerhetsåtgärderna anges här. Observera dock att det inte går att varna för alla tänkbara risker som kan uppstå vid underhållsarbete. Det är bara du själv som kan avgöra om du är kapabel att utföra en viss åtgärd eller ej.

Underhållssäkerhet

- För att minska risken för brand eller explosion ska du hålla cigaretter, gnistor och öppen låga borta från 12 V-batteriet, högspänningssystemet och alla delar som har med bränslesystemet att göra.
- Lämna aldrig trasor, handdukar eller andra brandfarliga föremål under motorhuven.
 - Värme från motorn och avgasröret kan antända dem och orsaka en brand.
- För rengöring av delar ska du inte använda bensin, utan avfettningsmedel som finns att köpa i handeln.
- Använd skyddsglasögon och skyddskläder när du arbetar med 12 V-batteriet eller med tryckluft.
- Motorsn avgaser innehåller kolmonoxid, en giftig gas som kan döda.
 - Låt endast motorn gå om det finns tillräcklig ventilation.

☒ Säkerhet vid underhåll

VARNING

Bristfälligt underhåll eller underlåtenhet att rätta till ett problem före körning kan medföra en kollision där du kan skadas allvarligt eller omkomma.

Följ alltid de rekommendationer för kontroller och underhåll som anges i instruktionsboken/ serviceinformationen för ditt fordon.

VARNING

Underlåtenhet att följa underhållsanvisningar och försiktighetsåtgärder gör att du löper risk att skadas allvarligt eller förolyckas.

Följ alltid anvisningarna och försiktighetsåtgärderna i den här instruktionsboken.

■ Fordonssäkerhet

- Fordonet måste stå stilla.
 - Se till att fordonet står plant, att parkeringsbromsen är aktiverad och kraftsystemet är avstängt.
- Se till att kylarfläkten är avstängd innan du inspekterar motorutrymmet.
 - Beroende på fordonets skick kan kylarfläkten vara igång även när effektläget är VEHICLE OFF.
- Observera att du kan bränna dig på heta delar.
 - Låt kraftsystemet inklusive bensinmotorn och avgasröret svalna ordentligt innan du vidrör fordonskomponenter.
- Observera att rörliga delar utgör en skaderisk.
 - Starta inte kraftsystemet utan att du instrueras att göra det. Håll händer och andra kroppsdelar borta från rörliga delar. När effektläget är aktiverat kan motorn starta automatiskt eller så kan kylarfläkten starta utan att motorn är igång.
- Rör inte högspänningsbatteri och kablage (orange).

Delar och vätskor som används vid underhållsservice

Det rekommenderas att använda Honda originaldelar och -vätskor när du underhåller och utför service på ditt fordon. Honda originaldelar är tillverkade med samma höga kvalitetskrav som tillämpas för Hondas fordon.

►► Delar och vätskor som används vid underhållsservice

OBS!

Tryck inte ner motorhuven med stor kraft. Om du gör det kan huven och komponenter under den skadas.

Om underhållsservice

Om servicepåminnelsystemet finns tillgängligt i ditt fordon informeras du på displayen med förarinformation när det är dags för service av fordonet. Se serviceinformationen som medföljer ditt fordon för en beskrivning av de servicekoder som visas på displayen.

📄 **Servicepåminnelsesystem** * S. 674

Om fordonet inte har något servicepåminnelsesystem följer du underhållsschemat i serviceboken* som medföljer fordonet.

För fordon utan servicebok* följer du underhållsschemat i denna instruktionsbok.

📄 **Underhållsschema** * S. 679

📄 Om underhållsservice

📄 Modeller med servicepåminnelsesystem

Om du planerar att köra fordonet utanför de länder som omfattas av servicepåminnelsesystemet bör du samråda med en återförsäljare om hur du ska registrera servicepåminnelseinformationen och schemalägga underhållsservice enligt de förhållanden som råder i det aktuella landet.

* Ej tillgängligt på alla modeller

Ger information om vilken typ av service som behöver utföras. De olika servicepunkterna indikeras med en kod och en ikon. Systemet talar om när det är dags att lämna in fordonet hos en återförsäljare, uttryckt som antal återstående dagar.

När nästa servicetillfälle närmar sig, infaller eller har passerats visas även en varningsikon på displayen med förarinformation varje gång effektläget ställs på ON.

» Servicepåminnesystem*

Du kan välja om motsvarande varningsmeddelande visas tillsammans med varningsikonen på displayen med förarinformation.

■ Visa servicepåminneseinformation

1. Ställ effektläget på ON.
2. Rulla höger väljarratt tills skärmen med servicepåminneseinformation visas.
Underhållsobjekten visas på displayen med förarinformation tillsammans med de underhållsobjekt som snart är aktuella.

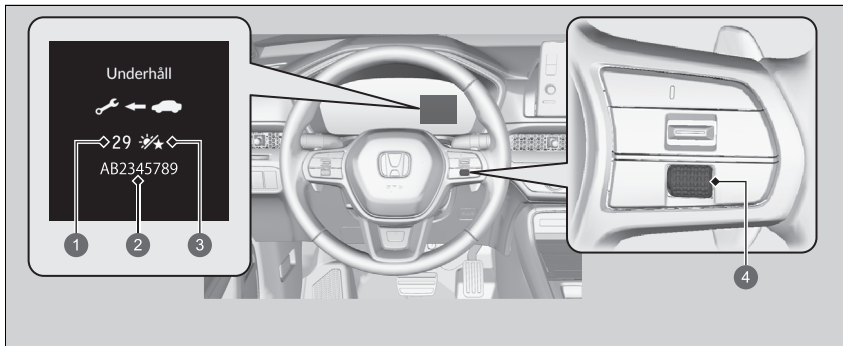







- 1 Antal återstående dagar
- 2 Underhållskod(er)
- 3 Dagikon
- 4 Höger väljarratt

Systemmeddelandeindikatorn (i) visas tillsammans med servicepåminneseinformationen.

☒ Visa servicepåminneseinformation

Baserat på motorns driftsförhållanden och motoroljans skick beräknar systemet antal återstående dagar tills det är dags för nästa servicetillfälle.

■ Varningsikoner och servicepåminnelseinformation på displayen med förarinformation

Varningsikon	Servicepåminnelseinformation	Förklaring	Information
<p>Snart tid för service</p> 	<p>Underhåll</p>  <p>29  </p> <p>AB2345789</p>	<p>En eller flera serviceåtgärder ska utföras inom mindre än 30 dagar. De återstående dagarna uppskattas utifrån dina körförhållanden.</p>	<p>De återstående dagarna räknas ned en dag i taget.</p>
<p>Dags för service nu</p> 	<p>Underhåll</p>  <p>9  </p> <p>AB2345789</p>	<p>En eller flera serviceåtgärder ska utföras inom mindre än 10 dagar. De återstående dagarna uppskattas utifrån dina körförhållanden.</p>	<p>Se till att den indikerade servicepunkten utförs snarast möjligt.</p>
<p>Serviceintervall passerat</p> 	<p>Underhåll</p>  <p>-10  </p> <p>AB2345789</p>	<p>Den indikerade underhållsservicen har fortfarande inte utförts efter det att återstående tid nått 0.</p>	<p>Fordonet har passerat den punkt där service är nödvändig. Serva fordonet omedelbart och se till att servicepåminnelsen återställs.</p>

Underhåll

■ Servicepåminnelser

Servicepunkterna visas på displayen med förarinformation som en kod och en ikon.

Se serviceinformationen som medföljer fordonet för en beskrivning av koderna och ikonerna i servicepåminnelserna.

■ I vilka länder är servicepåminnelssystemet tillgängligt?

Även om servicepåminnelserna visas på displayen med förarinformation när du rullar höger väljarratt är systemet inte tillgängligt i alla länder. Se serviceinformationen som medföljer fordonet eller fråga en återförsäljare om du kan använda servicepåminnelssystemet.

☒ I vilka länder är servicepåminnelssystemet tillgängligt?

Om du planerar att köra fordonet utanför de länder som omfattas av servicepåminnelssystemet bör du samråda med en återförsäljare om hur du ska registrera servicepåminnelseinformationen och schemalägga underhållsservice enligt de förhållanden som råder i det aktuella landet.

■ Återställa displayen

Återställ servicepåminnelsedisplayen om du har utfört underhållsservicen.

1. Ställ effektläget på ON.
2. Rulla höger väljarratt tills skärmen med servicepåminnelseinformation visas.
3. Håll höger väljarratt intryckt i ca 10 sekunder för att gå till återställningsläge.
4. Rulla höger väljarratt om du vill välja ett underhållsobjekt som ska nollställas eller välj **Alla förfallna punkter** (du kan även välja **Avbryt** om du vill avsluta processen).
5. Tryck på höger väljarratt för att återställa det valda objektet.
6. Upprepa från steg 3 för övriga objekt som du vill återställa.

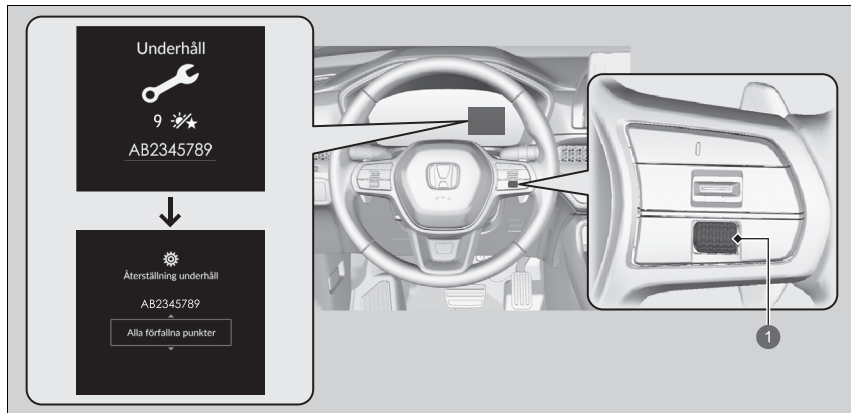

- 1 Höger väljarratt

►► Återställa displayen

OBS!

Om servicepåminnelsen inte återställs efter utförd underhållsservice kommer systemet att visa felaktiga underhållsintervall, vilket kan leda till allvarliga mekaniska problem.

Du kan även nollställa servicepåminnelsesystemets informationskärm via ljud-/informationskärmen.

- **Så här anpassar du fordonsinställningarna**
S. 370

Återförsäljaren återställer displayen för servicepåminnelser efter utförd underhållsservice. Om någon annan än en återförsäljare utför underhållsservice måste du själv återställa servicepåminnelsedisplayen.

Underhållsinformation för ditt fordon finns i serviceinformationen som medföljer fordonet (om tillgänglig). Om serviceinformationen inte finns tillgänglig, se följande underhållsscheman.

Detta underhållsschema indikerar i stora drag de underhållsåtgärder som du måste utföra för att se till att fordonet fungerar problemfritt. På grund av regionala och klimatmässiga skillnader kan viss extra service krävas. Se garantihäftet för en mer ingående beskrivning.

Underhållsarbetena ska utföras av korrekt utbildade och utrustade tekniker. Din auktoriserade återförsäljare uppfyller alla dessa krav.

* Ej tillgängligt på alla modeller

Service vid angiven körsträcka eller tidpunkt, beroende på vilket som infaller först.	km x 1 000	20	40	60	80	100	120	140	160	180	200
	månader	12	24	36	48	60	72	84	96	108	120
Byt motorolja	Normalt	Var 10 000:e km eller årligen									
	Svåra körförh.	Var 5 000:e km eller en gång i halvåret									
Byt motoroljefilter	Normalt	Var 20 000:e km eller vartannat år									
	Svåra körförh.	Var 10 000:e km eller årligen									
Byt luftrenarinsatsen		Var 30 000:e km									
Byt tändstift		Var 100 000:e km									
Byt kylvätska		Efter 200 000 km eller efter 10 år och därefter var 100 000:e km eller vart femte år									
Tillsätt originalinsprutningsrengöringsmedel* ¹		Var 10 000:e km eller årligen									
Byt växellådsolja	Normalt	Var 150 000:e km eller vart 6:e år									
	Svåra körförh.	Var 75 000:e km eller vart 3:e år									

*1: Regelbunden användning av insprutningsrengöringsmedel krävs för modeller avsedda för Honduras, Nicaragua, Gambia, Nigeria, Kap Verde, Peru, Djibouti, Guinea, Guatemala, Venezuela, Haiti, Togo, Ekvatorialguinea, Afghanistan, Irak, Liberia, Filippinerna, Sierra Leone, Dominica och Grand Cayman

Service vid angiven körsträcka eller tidpunkt, beroende på vilket som infaller först.	km x 1 000	20	40	60	80	100	120	140	160	180	200
	månader	12	24	36	48	60	72	84	96	108	120
Byt damm- och pollenfilter		•	•	•	•	•	•	•	•	•	•
Kontrollera bromsarna fram och bak		Var 10 000:e km eller årligen									
Byt bromsolja		Vart 3:e år									
Byt ut bränslefiltret i tanken	Normalt	Var 210 000:e km									
	Svåra körförh.	Var 130 000:e km* ¹									
Kontrollera utgångsdatumet för däckets reparationssatsflaska		1 gång per år									
Skifta plats på däcken (kontrollera däcktryck och skick åtminstone en gång i månaden)		Var 10 000:e km									
Inspektera visuellt följande delar:											
Drivaxeldamasker		Var 10 000:e km eller årligen									
Styrstagsändar, styrväxelhus och damasker											
Komponenter till fjädring/upphängning											
Under karossbatterikåpan		•	•	•	•	•	•	•	•	•	•
Bromsslangar och ledningar (inklusive ABS/VSA)											
Avgassystem											
Bränsleledningar och anslutningar											
Alla vätskenivåer och vätskornas skick											

*1: Det rekommenderas att du byter bränslefiltret om bränslet du använder misstänks vara förorenat med damm etc. eftersom filtret då kan tappas igen snabbare.

Svåra förhållanden

Följ underhållsschemat för svåra förhållanden om du OFTAST kör bilen under ett eller flera av följande förhållanden:

- Kortare sträcka än 8 km per körning eller, vid låga temperaturer, körning kortare sträcka än 16 km per körning.
- Körning i extrem värme, över 35 °C.
- Omfattande tomgångskörning eller långa perioder med start-stopp-körning.
- Bogsering av släp, körning med lastat taktäck eller körning i bergiga områden.
- Körning på leriga, dammiga eller avisade vägar.

OBS! Om du bara IBLAND kör under svåra förhållanden bör du följa underhållsschemat för normala förhållanden.

Underhållsschema (på fordon utan separat servicejournal)

Be serviceåterförsäljaren utföra allt underhåll nedan. Spara kvittona för allt arbete som utförs på bilen.

Km eller månader	Datum	Namnteckning eller stämpel
20 000 km (eller 12 mån.)		
40 000 km (eller 24 mån.)		
60 000 km (eller 36 mån.)		
80 000 km (eller 48 mån.)		
100 000 km (eller 60 mån.)		
120 000 km (eller 72 mån.)		
140 000 km (eller 84 mån.)		
160 000 km (eller 96 mån.)		
180 000 km (eller 108 mån.)		
200 000 km (eller 120 mån.)		

Underhållsåtgärder under motorhuven

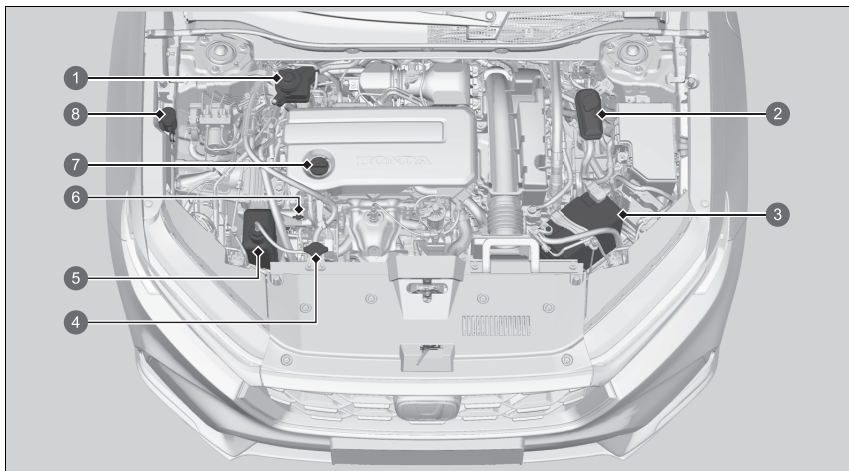

- | | |
|---|--------------------------------------|
| ① Bromsvätska (svart lock) | ⑤ Motorns reservtank för kylarvätska |
| ② Expansionskärl för kylvätska till högspänningsbatterisystemet | ⑥ Motoroljesticka (orange) |
| ③ 12 V-batteri | ⑦ Oljepåfyllningslock |
| ④ Kylarlock | ⑧ Spolarvätska (blått lock) |

Öppna motorhuven

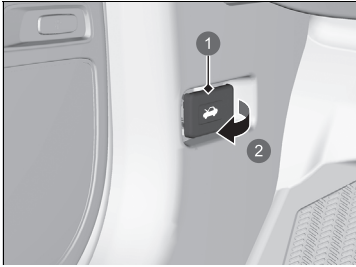

- 1 Öppningshandtag till motorhuv
- 2 Dra

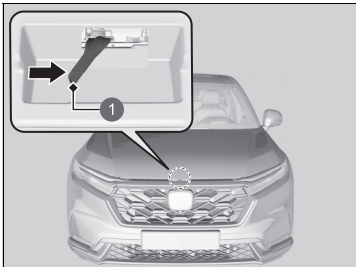

- 1 Spak

1. Parkera på ett plant underlag och aktivera parkeringsbromsen.
2. Dra i motorhuvens öppningshandtag som sitter i nedre vänstra hörnet av instrumentpanelen.
 - Huvan öppnas.
3. Skjut huvöppningsspaken (sitter under den främre kanten på motorhuven mot mitten) åt sidan och fäll upp huvan. När du har höjt motorhuven något kan du släppa spaken.

» Öppna motorhuven

OBS!

Öppna inte motorhuven om torkarna är utfällda. Motorhuven kommer att slå emot torkarna med risk för skador på motorhuven och/eller torkarna.

OBS!

Tryck inte ner motorhuven med stor kraft. Om du gör det kan huven och komponenter under den skadas.

Se till att motorhuven är ordentligt låst när du stänger den.

Om spärren till motorhuven är trög eller om du kan öppna huven utan att lyfta spärren ska du rengöra och smörja mekanismen.



4. Lyft upp motorhuven så långt det går.
 - De hydrauliska stöden lyfter upp den resten av vägen och håller den uppe.

När du stänger den sänker du den till cirka 30 cm och trycker sedan ned den ordentligt med händerna.

Rekommenderad motorolja

Använd motorolja eller annan kommersiellt tillgänglig motorolja med lämplig viskositet för den omgivande temperaturen som visas i bilden nedan.

Olja är mycket viktigt för motorns prestanda och livslängd. Om du kör med otillräcklig mängd olja i motorn eller olja som har försämrats finns det risk för att motorn skadas eller går sönder.

Europeiska modeller

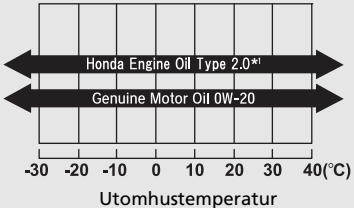
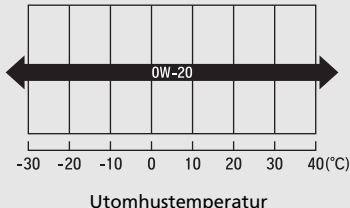
Originalmotorolja	Kommersiellt tillgänglig motorolja
<ul style="list-style-type: none"> • Honda Engine Oil Type 2.0*1 • Honda Genuine Motorolja  <p style="text-align: center;">Utomhustemperatur</p>	<ul style="list-style-type: none"> • ACEA C5  <p style="text-align: center;">Utomhustemperatur</p>

*1: Utformad för att förbättra bränsleekonomi.

Rekommenderad motorolja

Motoroljetillsatser

Du kan inte använda motoroljetillsatser.

Utom modeller för Europa

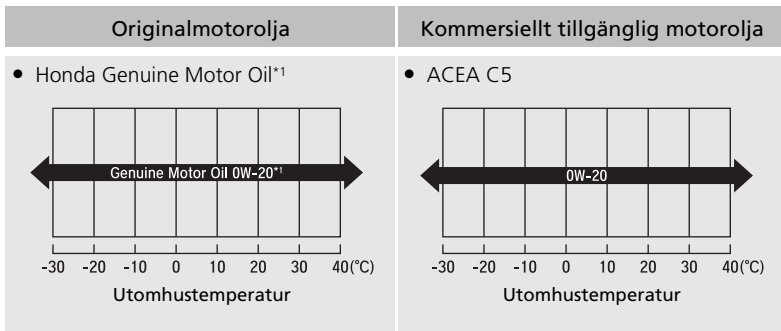

*1: Utformad för att förbättra bränsleekonomi.

Oljekontroll

Vi rekommenderar att du kontrollerar motoroljenivån varje gång du tankar eller laddar högspänningsbatteriet. Parkera bilen på plan mark.

Stäng av kraftsystemet. Du kan kontrollera oljenivån utan att motorn har varit igång innan. Om motorn har varit igång ska du vänta ca tre minuter innan du kontrollerar oljenivån.

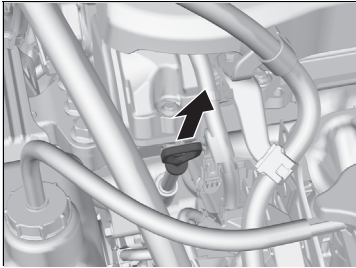

1. Dra ut mätstickan (orange).
2. Torka ren stickan med en trasa eller pappershandduk.
3. För ner stickan i hålet så långt det går.

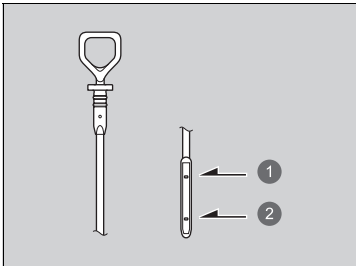

- 1 Övre markering
- 2 Nedre markering

4. Ta ut stickan igen och kontrollera nivån. Nivån ska vara mellan markeringarna. Fyll på olja vid behov.
5. Återställ påminnelse om kontroll av oljenivå.
➤ **Återställa påminnelse om kontroll av oljenivå** S. 697

Oljekontroll

Fyll långsamt på ny olja (var försiktig så att du inte fyller på för mycket) om oljenivån ligger nära eller under den nedre markeringen.

Oljeförbrukningen beror på hur fordonet körts, klimatförhållanden och väglag. Oljeförbrukningen kan uppgå till 1 liter per 1 000 km. Förbrukningen är i allmänhet högre när motorn är ny.

Om ditt fordon inte är utrustat med ett servicepåminnelse-system ska även påminnelsen om kontroll av oljenivån återställas efter oljebyte.

➤ Återställa påminnelse om kontroll av oljenivå S. 697

Fylla på motorolja

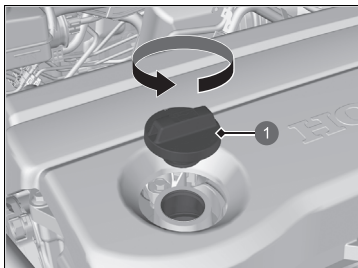

1 Oljepåfyllningslock

1. Skruva av och ta bort oljepåfyllningslocket.
2. Fyll långsamt på olja.
3. Sätt tillbaka påfyllningslocket och dra åt det ordentligt.
4. Vänta i tre minuter innan du kontrollerar motoroljenivån med mätstickan igen.
5. Återställ påminnelse om kontroll av oljenivå.
➤ **Återställa påminnelse om kontroll av oljenivå** S. 697

► Fylla på motorolja

OBS!

Fyll inte på motoroljan över den översta nivåmarkeringen. För mycket motorolja kan leda till läckage och skador på motorn.

Torka omedelbart upp allt eventuellt oljespill. Spilld olja kan skada komponenterna i motorrummet.

Använd ett neutralt rengöringsmedel för att ta bort den om den hamnar på motorhuven. Använd inte organiska lösningsmedel som bromsrengöringsmedel.

Om ditt fordon inte är utrustat med ett servicepåminnelse-system ska även påminnelsen om kontroll av oljenivå återställas efter oljebyte.

- **Återställa påminnelse om kontroll av oljenivå** S. 697

Kylvätska för motor

Specificerad kylvätska: Honda frostskyddsmedel för alla säsonger/kylvätska typ 2

Denna kylvätska är förblandad och består av 50 % frostskyddsmedel och 50 % vatten. Tillsätt inte mer vatten eller frostskyddsmedel.

Du bör kontrollera kylarvätskenivån varje gång du tankar. Kontrollera expansionskärlet först. Om det är tomt ska du även kontrollera nivån i kylaren. Fyll på efter behov.

Reservtank

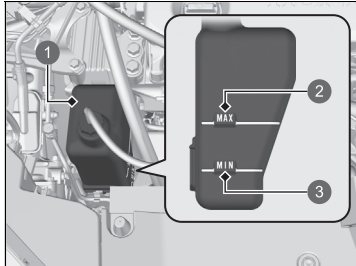

- ① Reservtank
- ② MAX
- ③ MIN

1. Kontrollera att motorn och kylaren svalnat.
2. Kontrollera kylvätskans nivå i reservtanken.
 - Om nivån ligger under **MIN**-markeringen fyller du på med angiven kylvätska till **MAX**-markeringen.

☒ Kylvätska för motor

⚠ VARNING

Om du tar av kylarlocket medan motorn är varm finns det risk för att kylvätska sprutar ut och skällar dig allvarligt.

Låt alltid motorn och kylaren svalna innan du tar av locket.

OBS!

Om temperaturen förväntas vara genomgående under -30 °C ska kylvätskeblandningen ändras till en högre koncentration. Kontakta din Honda-återförsäljare för detaljerad information om lämplig kylvätskeblandning.

Om du inte har tillgång till Honda frostskyddsmedel/kylvätska kan du välja ett annat välkänt, silikatfritt märke som en tillfällig lösning. Kontrollera att det är en kylvätska av hög kvalitet som rekommenderas för aluminiummotorer. Om du fortsätter använda annan kylvätska än Hondas kan det resultera i korrosion, vilket kan leda till fel på kylsystemet eller att det går sönder. Spola kylsystemet och fyll på Honda frostskyddsmedel/kylvätska så snart som möjligt.

Tillsätt inte rostskyddsmedel eller andra tillsatser i fordonets kylsystem. Det kan hända att de inte är förenliga med kylvätskan eller motorns komponenter.

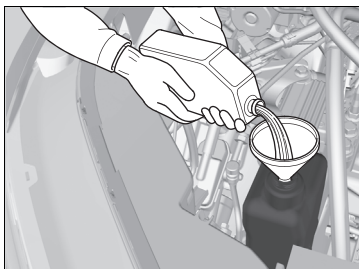

3. Kontrollera att kylsystemet inte läcker.

Kylare

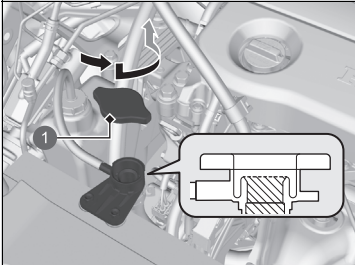

1 Kylarlock

1. **Kontrollera att motorn och kylaren svalnat.**
2. Vrid kylarlocket 1/8 varv moturs och lätta på allt tryck i kylsystemet.
3. Tryck ned kylarlocket och vrid det moturs för att lossa det.
4. Kylvätskans nivå ska ligga i nederkanten av påfyllningsröret. Fyll på vid behov.
5. Sätt på locket och dra åt det ordentligt.

Kylarlock



- Öppna aldrig när det är varmt.
- Du kan skållas av het kylarvätska.
- Övertrycksventilen börjar öppnas vid 108 kPa.

☒Kylare

OBS!

Fyll på vätskan sakta och försiktigt så att du inte spiller. Torka upp spill omedelbart för att undvika skador på komponenter i motorrummet.

Kylvätska för högspänningsbatterisystemet

Kylvätska används för att minska temperaturen i högspänningsbatteriet, kraftstyrenheten och tillhörande delar. När du kontrollerar kylvätskenivån ska du följa anvisningarna nedan. Om kylvätskenivån är under **MIN**-markeringen ska fordonet kontrolleras av en återförsäljare.

☒ Kylvätska för högspänningsbatterisystemet

Tillsätt inte rostskyddsmedel eller andra tillsatser i fordonets kylsystem. Det kan hända att de inte är förenliga med kylvätskan eller motorns komponenter.

■ Expansionskärl för kylvätska till högspänningsbatterisystemet

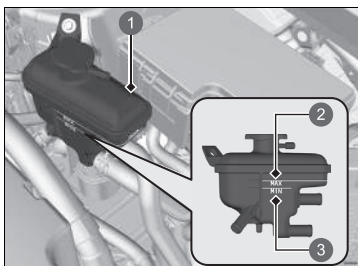

1. Kontrollera kylvätskenivån i tanken.
2. Om kylvätskenivån har sjunkit under **MIN**-nivån ska du låta en återförsäljare serva fordonet.
 - Endast en utbildad mekaniker kan fylla på kylvätska och kontrollera om systemet läcker.

- 1 Reservtank
- 2 **MAX**
- 3 **MIN**

■ Lock till expansionskärl för kylvätska till högspänningsbatterisystemet



- Öppna aldrig när det är varmt.
- Du kan skållas av het kylarvätska.
- Övertrycksventilen börjar öppnas vid 49 kPa.

Växellådsolja

Specificerad vätska: Honda HEVF-Type 1

Låt en återförsäljare kontrollera vätskenivån och byt om det behövs.
Följ fordonets underhållsserviceschema för byte av växellådsolja.

📄 **Underhållsschema** * S. 679

Försök inte kontrollera eller byta automatlådeoljan själv.

» Växellådsolja

OBS!

Blanda inte Honda HEVF-Type 1 med annan växellådsolja.

Användning av annan växellådsolja än Honda HEVF-Type 1 kan allvarligt försämra växellådans funktion och hållbarhet och skada växellådan.

Skador som uppkommer genom att en annan växellådsolja som inte motsvarar Honda HEVF-Type 1 använts, täcks inte av Hondas nybilsgaranti.

* Ej tillgängligt på alla modeller

Bromsvätska

Specificerad vätska: Bromsvätska märkt DOT 3 eller DOT 4

Kontrollera bromsvätskan

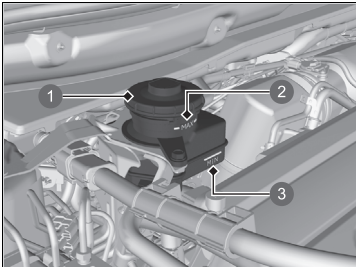

- 1 Reservtank
- 2 MAX
- 3 MIN

Nivån ska ligga mellan markeringarna **MIN** och **MAX** på sidan av expansionskärlet.

» Bromsvätska

OBS!

Bromsvätska märkt DOT 5 ska inte användas med fordonets bromssystem och kan ge upphov till omfattande skador.

Du bör använda en originalprodukt.

Om bromsvätskans nivå ligger vid eller under **MIN**-markeringen ska du snarast möjligt låta en återförsäljare kontrollera om systemet läcker eller om bromsbeläggarna är slitna.

Fylla på spolarvätska

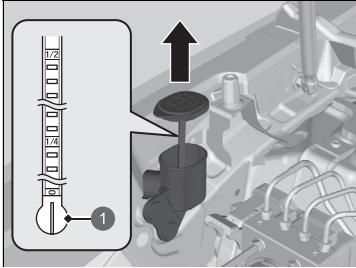

1 Nivåmätare

Kontrollera spolarvätskenivån med hjälp av nivåmätaren på locket.

Fyll på spolarvätska om nivån är låg.

Håll försiktigt i spolarvätskan. Fyll inte på för mycket vätska i behållaren.

Bränslefilter

Byt bränslefilter vid de tidpunkter och körsträckor som rekommenderas i underhållsschemat.

Låt en behörig mekaniker byta bränslefiltret. Bränsle i systemet kan spruta ut och utgöra en fara om inte bränsleslangarnas anslutningar hanteras korrekt.

Återställa påminnelse om kontroll av oljenivå

Återställ påminnelsen om kontroll av olja om du har kontrollerat oljenivån.

Du kan återställa påminnelsen om kontroll av olja med hjälp av ljud-/informationsskärmen.

📖 Så här anpassar du fordonsinställningarna S. 370

🔧 Fylla på spolarvätska

OBS!

Använd inte frostskyddsmedel eller en blandning med vatten/ättika i spolarbehållaren. Frostskyddsmedel kan skada bilens lackering. En blandning av ättika/vatten kan skada spolarpumpen. Använd endast spolarvätska som kan köpas i handeln. Undvik långvarig användning av hårt vatten för att förhindra kalkavlagringar.

🔧 Bränslefilter

Modeller med servicepåminnelssystem

Bränslefiltret bör bytas enlighet med servicepåminnelsen.

Strålkastare

Strålkastarna är av LED-typ. Låt en auktoriserad Honda-återförsäljare kontrollera och byta lampenheten.

Främre blinkerslampa, parkerings-/halvljus

Främre blinkerslampor, parkerings-/halvljus är av LED-typ. Låt en auktoriserad Honda-återförsäljare kontrollera och byta lampenheten.

Aktivt kurvljus

Aktivt kurvljus är av LED-typ. Låt en auktoriserad Honda-återförsäljare kontrollera och byta lampenheten.

Blinkers/varningsblinkers

Blinkers i dörrspeglarna är av LED-typ. Låt en auktoriserad Honda-återförsäljare kontrollera och byta lampenheten.

Bromsljus, bakljus, bakre sidopositionsljus och bakre blinkers

Bromsljus, bakljus, bakre sidopositionsljus och bakre blinkers är av LED-typ. Låt en auktoriserad Honda-återförsäljare kontrollera och byta lampenheten.

Strålkastare

Strålkastarna ställs in på fabriken och behöver vanligtvis inte justeras. Om du regelbundet kör med tung last i bagageutrymmet eller drar släp ska du dock låta en återförsäljare eller behörig mekaniker göra om inställningen.

Bakljus, bakre dimljus och backljus

Bakljus, bakre dimljus och backljus är av LED-typ. Låt en auktoriserad Honda-återförsäljare kontrollera och byta lampenheten.

Bakre nummerplåtsbelysning

Bakre nummerplåtsbelysningen är av LED-typ. Låt en auktoriserad Honda-återförsäljare kontrollera och byta lampenheten.

Högt placerat bromsljus

Högt placerat bromsljus är av LED-typ. Låt en auktoriserad Honda-återförsäljare kontrollera och byta lampenheten.

Övriga lampor

■ Lampa för sminkspegelsbelysning

Vid byte ska följande lampor användas:

Sminkspegelsbelysning: 2 W

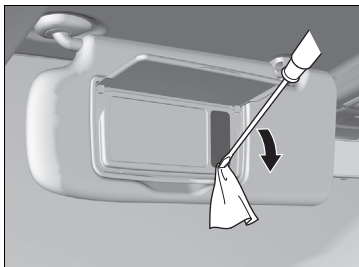

1. Bänd med en spårskruvmejsel i kanten av kåpan för att ta bort den.
 - Linda en trasa runt spårskruvmejseln för att undvika repor.

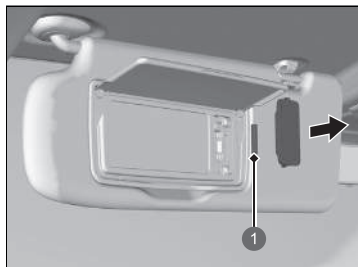

- 1 Lampa
2. Ta ut den gamla lampan och sätt i den nya.

Kontrollera torkarbladen

Om torkarbladsgummit har försämrats lämnar det ränder och ger ifrån sig oljud samtidigt som bladets hårda ytor kan repa rutans glas.

Byta det främre torkarbladet

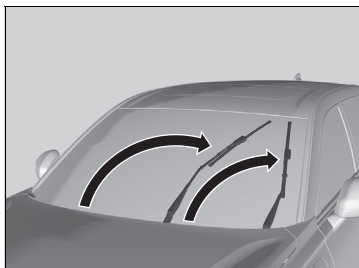

1. Ställ effektläget på ON och sedan på VEHICLE OFF.
2. Inom 10 sekunder efter inställning av effektläget till VEHICLE OFF, håll torkarbladsomkopplaren i läget **MIST** i mer än två sekunder.
 - ▶ Båda torkararmarna är inställda på underhållsläge enligt bilden.

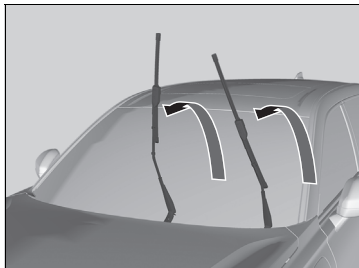

3. Lyft båda torkararmarna.

Byta det främre torkarbladet

OBS!

När du lyfter torkararmarna ska du alltid följa instruktionerna för att flytta dem till underhållsläget.

Torkararmarna kan skadas om de flyttas för hand.

OBS!

Undvik att tappa torkararmen på vindrutan. Det kan skada torkararmen och/eller vindrutan.

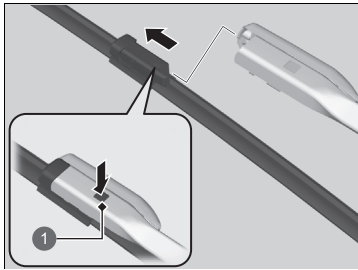

1 Flik

4. Tryck på låstappen och skjut sedan bort torkarbladet från torkarmen.
5. Skjut på det nya torkarbladet på torkarmen tills det klickar på plats.
6. Sänk båda torkarmarna.
7. Ställ effektläget på ON och ställ sedan torkarreglaget i läget **MIST** en gång.
 - Torkarmarna återgår till standardläget.

Byta det bakre torkarbladets gummi

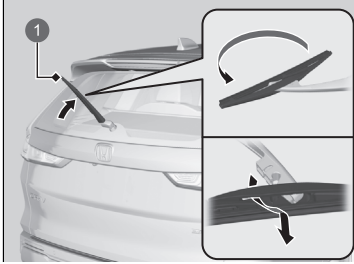

1. Lyft upp torkararmen.
2. Vik torkarbladets bakre ände uppåt tills det lossnar från torkararmen.

1 Torkararm

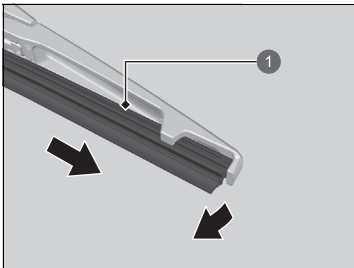

3. Skjut ut bladet ur torkaren.

1 Torkarblad

►► Byta det bakre torkarbladets gummi

OBS!

Var noga med att inte tappa torkararmen, eftersom den kan skada bakrutan.

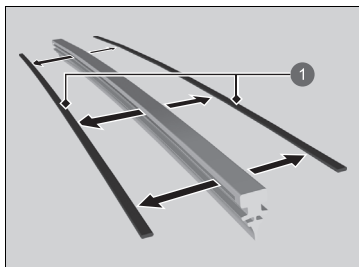

1 Fästlist

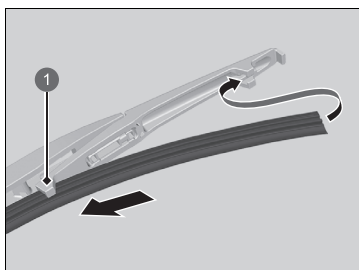

1 Hållare

4. Ta bort hållarna från gummibladet och fäst dem på ett nytt gummiblad.

5. Skjut in det nya torkarbladet i hållaren.
► Se till att det fäster ordentligt, montera sedan torkarbladsenheten på torkarmen.

Kontrollera däcken

Se till att däcken är av rätt typ och storlek, i gott skick med fullgott mönsterdjup och ordentligt pumpade.

■ Riktlinjer för pumpning

Korrekt pumpade däck ger bästa möjliga kombination av köregenskaper, mönsterhållbarhet och komfort. Se dekalen på dörrstolpen på förarsidan för specifikationer för däcktryck.

Otillräckligt pumpade däck slits ojämnt, vilket påverkar köregenskaper och bränsleekonomi negativt. Dessutom ökar risken för problem från överhettning.

För hårt pumpade däck ger stummare köregenskaper, gör fordonet mer utsatt för ojämheter, sprickor och småsten i vägbanan och leder till ojämnt däckslitage.

Inspektera däcken varje dag innan du börjar köra. Om ett av däcken ser mer nedsjunket ut än de andra ska du kontrollera däcktrycket med en däcktrycksmätare.

Använd däcktrycksmätaren minst en gång i månaden och inför långfärder, för att kontrollera däcktrycket i samtliga däck. Även däck som är i bra skick kan förlora 10–20 kPa (0,1–0,2 bar) per månad.

■ Riktlinjer för inspektion

Varje gång du kontrollerar däcktrycket ska du även undersöka däcken och ventilskaften. Var uppmärksam på följande:

- Bulor eller utbuktningar på sidan av däckets eller på slitbanan. Byt ut däckets om du hittar skärskador eller sprickor på däckets sidan. Byt ut däckets om väven eller corden är synliga.
- Avlägsna alla främmande föremål och kontrollera att det inte förekommer luftläckage.
- Ojämn mönsterslitage. Låt en återförsäljare kontrollera hjulinställningen.
- Onormalt stort mönsterslitage.
 - ➔ **Slitagevarnare** S. 706
- Sprickor eller andra skador runt ventilskaften.

☞ Kontrollera däcken

⚠ VARNING

Om du kör med utslitna däck eller däck med fel däcktryck kan det orsaka en olycka där du kan skadas allvarligt eller omkomma.

Följ alla anvisningar i denna förarhandboken angående däcktryck och underhåll.

Mät däcktrycket när däcken är kalla. Detta innebär att fordonet ska ha stått parkerat under minst tre timmar eller körts mindre än 1,6 km. Fyll på eller släpp ut luft tills däckets håller rätt däcktryck.

Om däcktrycket kontrolleras när däcken är varma kan det vara upp till 30–40 kPa (0,3–0,4 bar) högre än när däcken är kalla.

När däcktrycket justeras måste du kalibrera däcktrycksvarningssystemet.

➔ **Däcktrycksvarningssystem** S. 469

Slitagevarnare

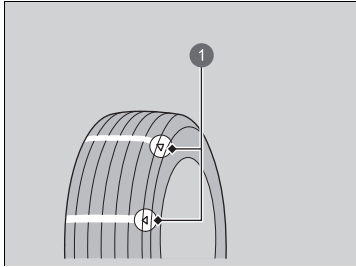

- 1 Exempel på ett slitagevarningsmärke

Spåret med slitagevarnaren är ungefär 1,6 mm grundare än däckets övriga mönsterdjup. Om mönstret har slitit ner så att slitagevarnaren är synlig ska däckets bytas.

Utslitna däck ger dåligt grepp på regnvåta vägar.

► Kontrollera däcken

Låt en återförsäljare kontrollera däcken om du hela tiden känner av vibrationer när du kör. Nya däck och däck som har tagits av och sedan satts på igen bör balanseras ordentligt.

Däckens livslängd

Däckens livslängd beror på en mängd olika faktorer, bl.a. körsätt, väglag, last, däcktryck, underhåll, hastighet och miljöförhållanden (även om bilen inte körs).

Utöver regelbundna kontroller av bl.a. däcktryck, bör du kontrollera däcken årligen om de är mer än fem år gamla. Alla däck ska bytas efter 10 år från tillverkningsdatumet, oavsett skick eller slitage.

Byte av däck och fälgar

Byt däcken mot radialdäck av samma storlek, belastningsklass, hastighetsklass och maximal tryckklass för kalla däck (se sidan av däcket). Om du använder däck av olika storlek eller uppbyggnad kanske vissa fordonssystem som ABS- och VSA-systemen (stabiliseringsystemet) inte fungerar som de ska.

Det bästa är att byta alla fyra däck samtidigt. Om detta inte är möjligt, byt fram- eller bakdäcken parvis.

Se till att fälgarnas specifikationer motsvarar de ursprungliga fälgarnas.

►► Byte av däck och fälgar

VARNING

Om du monterar fel däck på bilen kan det påverka köregenskaper och stabilitet. Det kan orsaka en olycka där du kan skadas allvarligt eller omkomma.

Använd alltid däck av den storlek och typ som rekommenderas på fordonets däckinformationsdekal.

Däckets rotationsriktning

Genom att skifta om däcken enligt underhållsschemat är det lättare att se till att de slits jämnare, vilket ökar deras livslängd.

■ Däck utan rotationsriktningsmarkering

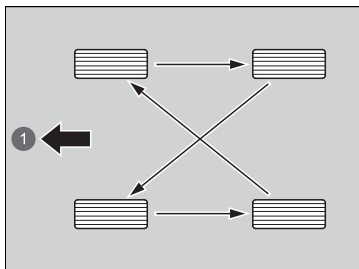

Rotera däcken som bilden visar.

1 Fram

■ Däck med rotationsriktningsmarkering

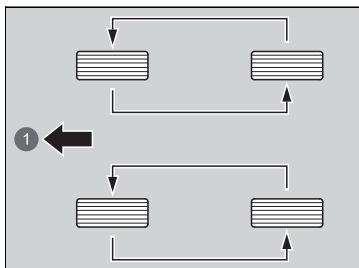

Rotera däcken som bilden visar.

1 Fram

►► Däckets rotationsriktning

Däck med en bestämd rotationsriktning ska skiftas mellan fram- och bakaxel (inte från ena sidan till den andra).

Däck med en bestämd rotationsriktning ska monteras så att riktningsskiftningen pekar framåt, som visas nedan.

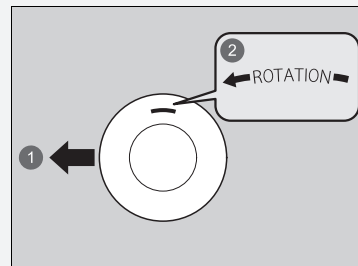

1 Fram

2 Rotationsmarkering

Se till att kontrollera däcktrycket när du skiftar plats på däcken.

När däck roteras måste du kalibrera däcktrycksvarningssystemet.

► Däcktrycksvarningssystem S. 469

Utrustning vid körning i snö

Vid körning på snötäckta eller isiga vägar ska du montera vinterdäck eller snökedjor, sänka farten och hålla tillräckligt stort avstånd till framför- och bakomvarande fordon.

Var särskilt försiktig när du vrider på ratten eller bromsar för att undvika att bilen börjar sladda.

Använd snökedjor eller vinterdäck vid behov eller enligt gällande lagstiftning.

Vid montering ska du tänka på följande.

Vinterdäck:

- Välj däck av samma storlek och belastningsklass som originaldäcken.
- Montera samma typ av däck på alla hjul.

Snökedjor:

- Kontakta en återförsäljare innan du skaffar kedjor till fordonet.
- Montera bara på framdäcken.
- Eftersom fordonet har begränsad däckfrigång bör du endast använda de kedjor som anges i listan nedan:

Ursprunglig däckstorlek*1	Kedjetyp
235/60R18	RUD-matic classic 4716134

*1: Originaldäckets storlek anges på däckinformationsdekalen på försäsidans dörrstolpe.

- Följ tillverkarens anvisningar vid montering. Montera kedjorna så tätt mot däckets som möjligt.
- Kontrollera att kedjorna inte går emot bromsledningarna eller upphängningen.
- Kör sakta.

►► Utrustning vid körning i snö

VARNING

Om du använder fel typ av snökedjor eller inte monterar dem korrekt kan det skada bromsledningarna och ge upphov till en olycka där du kan skadas allvarligt eller omkomma.

Följ alla anvisningar i denna instruktionsbok i fråga om val och användning av snökedjor.

OBS!

Olika anordningar för att få bättre grepp som har fel storlek eller är felaktigt monterade kan skada bilens bromsledningar, upphängning, kaross och fälgar. Stanna om de slår emot någon del av fordonet.

Enligt EU-lagstiftning för däck måste man vid användning av vinterdäck sätta upp en dekal med information om tillåten maxhastighet för vinterdäcken på en plats som är väl synlig för föraren om bilens nominella maxhastighet är högre än den högsta tillåtna hastigheten för vinterdäcken. Du kan få en dekal av din däckhandlare. Kontakta en återförsäljare om du har några frågor.

Följ tillverkarens rekommendationer i fråga om fordonets begränsningar när du monterar snökedjor.

Använd endast snökedjor i nödsituationer eller när de krävs enligt lag för körning i ett visst område.

Var ytterst försiktig när du kör på snö eller is med snökedjor. Köregenskaperna kan vara mindre förutsägbara än vid körning med vinterdäck av hög kvalitet utan kedjor.

Om ditt fordon är utrustat med sommardäck, tänk på att dessa däck inte är utformade för körförhållandena under vintern. För mer information, kontakta din återförsäljare.

Kontrollera 12 V-batteriet

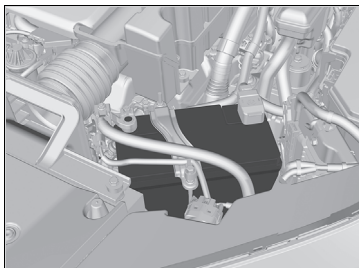

Batteriets skick övervakas av en sensor som sitter på batteriets minuspol. Vid problem med denna sensor visas ett varningsmeddelande på displayen med förarinformation. Om detta inträffar ska fordonet kontrolleras hos en återförsäljare.

Kontrollera batteripolerna varje månad med avseende på korrosion.

Om batteriet kopplas från eller laddas ur händer följande:

- Ljudanläggningen inaktiveras.
➔ **Aktivera ljudanläggningen på nytt** S. 293

Högerstyrd modell

- Startspärrsystemet måste återställas.
➔ **Indikator för startspärrsystem** S. 129

12 V-batteri

⚠ VARNING

Batterier avger giftig vätgas vid normal drift.

En gnista eller öppen låga kan få batteriet att explodera med tillräcklig kraft för att orsaka dödsfall eller orsaka allvarliga personskador.

Håll alla gnistor, öppna lågor och rökdon borta från batteriet.

Använd skyddskläder och visir eller låt en erfaren mekaniker utföra underhåll på batteriet.

⚠ VARNING

Batteriet innehåller svavelsyra (elektrolyt), vilket är mycket frätande och giftigt.

Om du får elektrolyt i ögonen eller på huden kan det ge upphov till allvarliga frätskador. Använd skyddskläder och ögonskydd när du arbetar på eller i närheten av batteriet.

Om du råkar svälja elektrolyt måste du vidta omedelbara åtgärder för att undvika livshotande förgiftning.

FÖRVARAS UTOM RÄCKHÅLL FÖR BARN

12 V-batteri

Åtgärder i nödsituationer

Ögon: Skölj med vatten från en mugg eller behållare under minst 15 minuter. (Vatten under tryck kan skada ögonen.)

Kontakta genast en läkare.

Hud: Ta av kontaminerade kläder. Skölj huden med rikliga mängder vatten. Kontakta genast en läkare.

Förtäring: Drick vatten eller mjölk. Kontakta genast en läkare.

Om batteriet har korroderat rengör du polerna med en blandning av bakpulver och vatten. Rengör polerna med en fuktig trasa. Torka batteriet med en duk/handduk. Smörj polerna med fett för att förhindra framtida korrosion.

Om du byter batteriet måste det nya batteriet ha samma specifikationer.

Kontakta en återförsäljare för vidare information.

Indikatorerna för stabiliseringssystem (VSA), bromssystem (gul), adaptiv farthållare (ACC) med funktion för efterföljande fordon vid låg hastighet, lågt däcktrycks-/däcktrycksvarningssystemet, kollisionminimerande bromssystem (CMBS), avkörningsvarnare och säkerhetsassistans kan tändas i gult och ett meddelande visas på mätaren när du ställer effektläget till PÅ efter att ha anslutit 12 V-batteriet igen.

Kör en kort sträcka i mer än 20 km/h. Varje indikator ska då slockna. Om någon av dem inte gör det, ska du låta en återförsäljare kontrollera fordonet.

Ladda 12 V-batteriet

Koppla från båda batteripolerna för att inte skada bilens elsystem. Koppla alltid från den negativa (-) kabeln först, och återanslut den sist.

Byta 12 V-batteriet

När du tar bort och sätter tillbaka 12 V-batteriet ska du alltid följa anvisningarna för underhållssäkerhet och tillämpliga varningsmeddelanden som rör kontroll av batteriet för att undvika potentiella risker.

🔧 **Underhållssäkerhet** S. 671

🔧 **Kontrollera 12 V-batteriet** S. 710

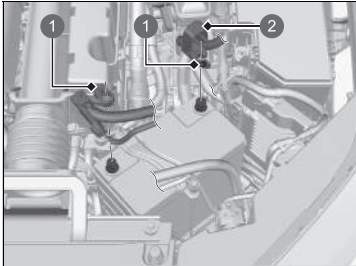

1 Mutter

2 Kåpa

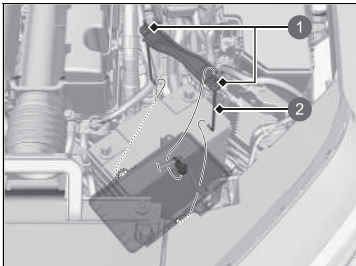

1 Mutter

2 Stag

1. Växla effektläget till VEHICLE OFF. Öppna huven.
2. Lossa muttern på den negativa batterikabeln och koppla ifrån kabeln från den negativa (-) polen.
3. Öppna skyddskåpan på batteriets positiva pol. Lossa muttern på den positiva batterikabeln och koppla ifrån kabeln från den positiva (+) polen.
4. Lossa muttrarna på båda sidor om batterifästet med en ringnyckel.
5. Dra ut den nedre änden av batteristagen ur hålet på batterihållaren och avlägsna batterifästet och stagen som en enhet.

►► Byta 12 V-batteriet

OBS!

Om du inte tar hand om batteriet på rätt sätt kan det skada miljön och människors hälsa. Kontrollera alltid vilka bestämmelser som gäller för omhändertagande av uttjänta batterier.

Denna symbol på batteriet betyder att produkten inte får hanteras som hushållsavfall.



Vid installation av ett nytt batteri, görs samma förfarande i omvänd ordning.

Koppla alltid från den negativa (-) kabeln först, och återanslut den sist.

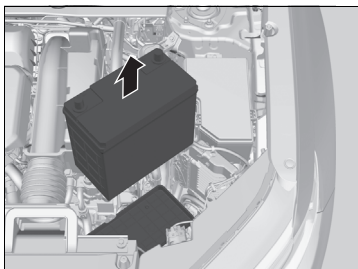

6. Ta försiktigt ut batteriet.

Batteridekal

Exempel



» Batteridekal

FARA

- Se till att öppna lågor eller gnistor inte förekommer i närheten av batteriet. Batteriet avger explosiv gas som kan orsaka en explosion.
- Använd skyddsglasögon och gummihandskar när du hanterar batteriet för att förhindra risk för frätskador eller förlust av synen om du skulle utsättas för batterielektrolyt.
- Låt inte barn under några omständigheter hantera batteriet. Kontrollera att den som hanterar batteriet har full förståelse för riskerna och hur batteriet ska hanteras på rätt sätt.
- Hantera batterielektrolyt ytterst försiktigt eftersom den innehåller utspädd svavelsyra. Kontakt med ögon eller hud kan orsaka frätskador eller synförlust.
- Läs noggrant igenom och sätt dig in i innehållet i denna handbok innan du hanterar batteriet. Om du inte gör det kan det orsaka personskador och skador på bilen.
- Använd inte batteriet om elektrolytnivån är på eller under rekommenderad nivå. Om batteriet används när elektrolytnivån är låg kan det explodera och orsaka allvarliga skador.

Byta ut fjärrkontrollbatteriet

Byt batteriet om indikatorn inte tänds när du trycker på knappen.

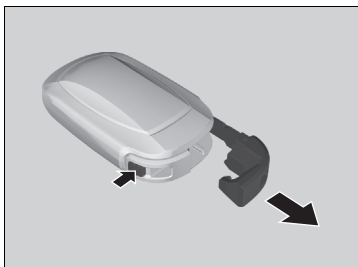

Batterityp: CR2032

1. Ta ut den inbyggda nyckeln.
 - ▶ Linda in nyckelgreppet i tyg för att undvika repor på fjärrkontrollnyckeln.
 - ▶ Ta bort försiktigt för att undvika att tappa knapparna.
2. Ta bort den övre halvan genom att försiktigt bända i kanten med ett nyckelgrepp.

»Byta ut fjärrkontrollbatteriet

⚠️ ⚠️ VARNING

FARA FÖR KEMISKA BRÄNSKADOR

Batteriet som driver fjärrsändaren kan orsaka allvarliga inre brännskador och kan även leda till döden om det sväljs.

Förvara nya och begagnade batterier utom räckhåll för barn.

Uppsök genast läkare om du misstänker att ett barn har svält batteriet.

FÖRSIKTIGHET: Risk för explosion om batteriet byts ut på fel sätt. Byt endast ut mot samma eller motsvarande typ.

FÖRSIKTIGHET: Utsätt det inte för stark hetta, exempelvis solsken, eld eller liknande. Det kan leda till en explosion eller läckage av lättantändlig vätska eller gas under användning, förvaring eller transport.

FÖRSIKTIGHET: Kassera inte ett batteri i eld eller en varm ugn och utsätt inte batteriet för mekanisk krossning eller skärning, eftersom det kan leda till en explosion.

FÖRSIKTIGHET: Utsätt inte systemet för extremt lågt lufttryck på hög höjd, vilket kan leda till explosion eller läckage av lättantändlig vätska eller gas.

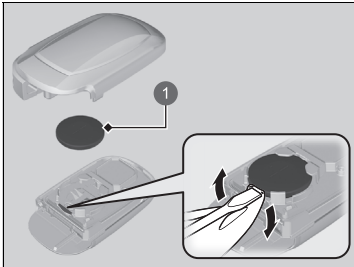

1 Batteri

3. Ta bort batteriet genom att bända i kanten med en spårskruvmejsel. Se till att du sätter i batteriet korrekt.
 - Linda in en platt skruvmejsel i tyg för att undvika repor på fjärrkontrollnyckeln.

►► Byta ut fjärrkontrollbatteriet

Ett varningsmärke sitter bredvid knappbatteriet*.

OBS!

Om du kasserar ett batteri på fel sätt kan det skada miljön. Kontrollera alltid vilka bestämmelser som gäller för omhändertagande av uttjänta batterier.

Denna symbol på batteriet betyder att produkten inte får hanteras som hushållsavfall.



Nya batterier finns att köpa i handeln eller hos återförsäljare.

* Ej tillgängligt på alla modeller

Luftkonditionering

För en korrekt och säker användning av klimatanläggningen ska arbeten på kylsystemet endast utföras av en fackman.

Reparera eller byt aldrig luftkonditioneringens förångare (kylspiralen) mot en som tagits från ett begagnat eller skrotat fordon.

» Underhåll av klimatanläggning

OBS!

Utläckande köldmedium är skadligt för miljön. För att undvika att köldmediet läcker ut ska förångaren aldrig bytas mot en som tagits från ett begagnat eller skrotat fordon.

Köldmediet i fordonets luftkonditioneringssystem är lättantändligt och kan fatta eld vid service om korrekta procedurer inte följs.

Luftkonditioneringsdekalen finns under motorhuven:

➤ **Varningsdekal**er S. 114

➤ **Specifikationer** S. 776

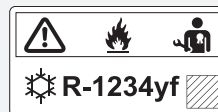

-  : Försiktighet
-  : Lättantändligt köldmedium
-  : Kräver en kvalificerad tekniker för service
-  : Luftkonditioneringsystem

Damm- och pollenfilter

■ Tidpunkt för byte av damm- och pollenfiltret

Byt damm- och pollenfiltret enligt rekommendationerna i underhållsschemat för fordonet. Du bör byta filtret oftare om fordonet har körts i en dammig miljö.

📄 **Underhållsschema*** S. 679

■ Gör så här för att byta damm- och pollenfiltret

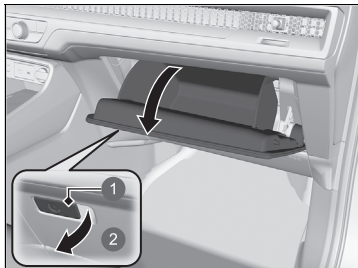

1. Öppna handskfacket.

- ① Handtag
- ② Dra

☒ Damm- och pollenfilter

Om luftflödet från klimatanläggningen märkbart försämras och rutorna immar igen lätt, behöver ev. filtret bytas ut.

Damm- och pollenfiltret samlar upp pollen, damm och annat skräp i luften.

Låt en återförsäljare byta ut damm- och pollenfiltret åt dig om du är osäker på hur man gör.

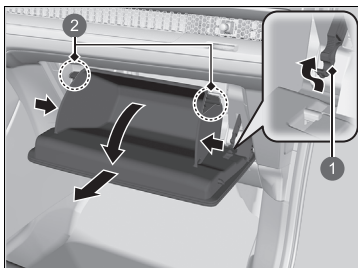

- 1 Spärr
- 2 Flik

- 2. Tryck på handskfackets spärr på passagerarsidan för att koppla loss den från handskfacket.
- 3. Lossa de två flikarna genom att trycka på de båda sidopanelerna.
- 4. Ta bort handskfacket.

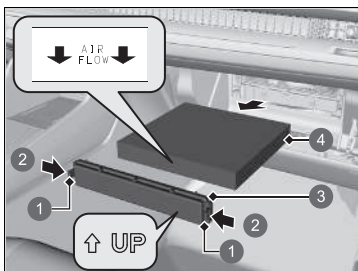

- 1 Flik
- 2 Tryck
- 3 Kåpa
- 4 Damm- och pollenfilter

- 5. Tryck in flikarna i hörnen av damm- och pollenfilterhållarens lock och ta bort det.
- 6. Ta bort filtret från hållaren.
- 7. Installera ett nytt filter i hållaren.
 - Vänd ned den sida som markeringen **AIR FLOW** och de två pilarna avser.

Skötsel av kupén

Använd en dammsugare för att ta bort damm innan du använder en trasa.

Använd en fuktig trasa med en blandning av mild diskmedel och varmvatten för att göra rent.

Använd en ren trasa för att torka bort rengöringsrester.

Rengöra säkerhetsbälten

Använd en mjuk borste med en blandning av mild tvål och varmvatten för att rengöra säkerhetsbältena. Låt dem sedan lufttorka. Torka av bältenas förankringspunkter med en ren trasa.

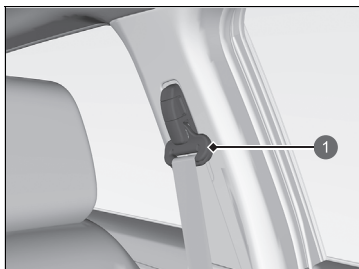

1 Förankringspunkt

Tvätta rutorna

Torka av med fönsterputs.

Skötsel av kupén

Spill inte vätskor i bilen. Elektriska komponenter och system kan sluta fungera om man stänker vätska på dem.

Använd inte silikonbaserade sprejer på elektrisk utrustning, t.ex. ljudanläggningen och reglage. Det kan göra att de inte fungerar som de ska eller att det börjar brinna i fordonet. Kontakta en återförsäljare om du oavsiktligt använt silikonbaserad sprej på elektrisk utrustning.

Beroende på sammansättningen kan kemikalier och aromatiska vätskor missfärga, skrynkla och spräcka plastbaserade delar och textilier. Använd inte alkaliska eller organiska lösningsmedel som bensen och bensin.

Om du har använt kemikalier ska de försiktigt torkas bort med en torr trasa.

Lägg inte använda trasor ovanpå plastbaserade delar eller textilier under längre tid utan att tvätta.

Var noga med att inte spilla ut flytande luftfräschar.

Tvätta rutorna

Det sitter trådar på insidan av bakrutan. Torka i samma riktning som ledningarna med en mjuk trasa så att de inte skadas.

Var försiktig så att du inte spiller vätska, t.ex. vatten eller glasrengöringsmedel, på eller runt kåporna till de elektriska komponenterna runt backspegeln.

■ Golvmattor

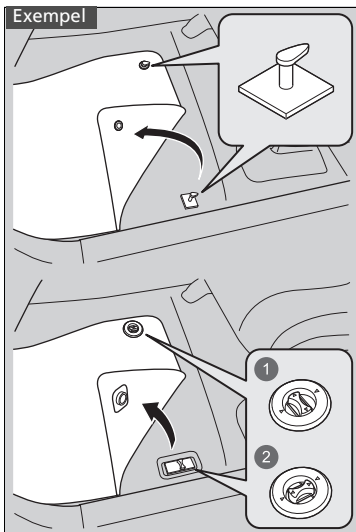

- 1 Lås upp
- 2 Lås

Mattan på förarplatsen hakas fast över förankringarna i golvet vilka hindrar mattan från att glida framåt.

Lägg inga extra mattor ovanpå den fastsatta golvmattan.

►► Golvmattor

Om du använder golvmattor som inte medföljde fordonet ska du se efter att de är tillverkade för just den modellen, passar perfekt och att de har satts fast med golvfästena. Se till att golvmattorna bak ligger rätt. Om de inte ligger rätt finns det risk för att golvmattorna stör funktioner och utrustning i framsätet.

■ Skötselråd för skinnklädsel

För att rengöra läder korrekt:

1. Använd en dammsugare eller mjuk, torr trasa först för att ta bort smuts eller damm.
2. Rengör lädret med en mjuk trasa fuktad med en blandning av 90 % vatten och 10 % neutral såpa.
3. Torka bort eventuella såprester med en ren, fuktig trasa.
4. Torka bort kvarvarande vatten och låt lädret lufttorka i skuggan.

▣ Skötselråd för skinnklädsel

Det är viktigt att rengöra eller torka bort smuts eller damm så snart som möjligt. Utspillt bränsle kan sugas upp av läder vilket orsakar fläckar. Smuts eller damm kan orsaka slitningar i läder. Observera även att vissa mörkt färgade kläder kan skava på lädersäten vilket resulterar i missfärgning eller fläckar.

Utvändig skötsel

Damma av bilen efter att du har kört. Kontrollera bilen regelbundet för att kontrollera att det inte har uppstått repor i lacken. En repa i lacken kan leda till korrosion. Om du hittar en repa ska du genast laga den.

■ Tvätta bilen

Tvätta fordonet regelbundet. Tvätta fordonet oftare vid körning under följande förhållanden:

- Om du kör på saltade vägar.
- Om du kör nära kusten.
- Om asfalt, sot, fågelspillning, insekter eller kåda från träd fastnar på lacken.

☒ Tvätta bilen

Spruta inte in vatten i luftintagen. Fel kan uppstå.

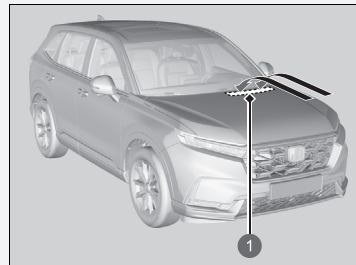

① Luftintag

Lås dörrarna när du tvättar fordonet. Spruta inte vatten direkt på laddluckan. En högtrycksstråle kan göra att den öppnas.

Om du behöver lyfta upp vindrutetorkarnas armar från vindrutan ställer du först in torkarmarna till underhållsläge.

☒ **Byta det främre torkarbladet** S. 701

Tvätta i automatisk biltvätt

- Var noga med att följa anvisningarna för den automatiska biltvätten.
- Fäll in sidospeglarna.
- För modeller utrustade med automatisk intervalltorkning, stäng av torkarna.

Använda högtryckstvätt

- Håll tillräckligt avstånd mellan munstycket och bilen.
- Var speciellt försiktig runt fönstren. Om du står för nära kan vattnet tränga in i kupén.
- Spruta inte vatten under högt tryck direkt in i motorrummet. Använd i stället vatten med lågt tryck och ett mildt rengöringsmedel.
- Spruta inte vatten direkt på kameran eller området runt den. Vatten kan tränga in i objektivet och orsaka att kameran inte fungerar.

Vaxning

Ett lager med karossvax hjälper till att skydda fordonets lackering mot påverkan av väder och vind. Vaxet nöts bort med tiden och lacken är då åter utsatt för väder och vind. Vaxa därför om efter behov.

Underhålla stötfångare och andra plastöverdragna delar

Om du får bensin, olja, kylvätska eller batterivätska på en plastbelagd del kan det bli fläckar eller så kan belagningen lossna. Torka snabbt bort det med en mjuk trasa och rent vatten.

☒ Tvätta i automatisk biltvätt

När du använder en automatisk fordonstvätt som drar fordonet genom med en transportör måste växelväljaren vara i läget **N**.

☒ **Om du vill att växelväljaren förblir i läget **N** (biltvättläge) S. 438**

☒ Vaxning

OBS!

Kemiska lösningsmedel och starka rengöringsmedel kan skada lack, metall och plast på bilen. Torka genast upp spill.

☒ Underhålla stötfångare och andra plastöverdragna delar

Fråga en återförsäljare om lämpliga ytbehandlingsmaterial om du behöver reparera lacken på någon plastdel.

■ Tvätta rutorna

Torka av med fönsterputs.

■ Underhålla aluminiumfälgar

Aluminium är känsligt för vägsalt och andra föroreningar från vägarna. Vid behov, använd så tidigt som möjligt en svamp och ett mildt rengöringsmedel för att torka upp dessa föroreningar. Använd inte en stel borste eller aggressiva kemikalier (även vissa kommersiella fälgrengöringsmedel). Dessa kan skada skyddande skikt på aluminiumfälgar, vilket resulterar i korrosion. Beroende på typ av ytbehandling kan hjulen även förlora sin lyster eller se blankpolerade ut. För att undvika fläckar efter vatten, torka hjulen med en trasa medan de fortfarande är våta.

■ Immiga lyktglas

Insidan av de yttre lampglasen (strålkastare, bromsljus, etc.) kan imma igen tillfälligt efter körning i regn, eller efter att fordonet har körts genom en biltvätt. Kondens kan också samlas på insidan av lyktglas när det finns en betydande temperaturskillnad mellan glasets ut- och insida (som när bilrutorna immar igen under regniga förhållanden). Detta är naturliga processer och inte konstruktionsproblem i belysningen.

Glasens konstruktion kan medföra fuktbildning på ytorna. Detta är inte heller något fel. Om du upptäcker att större mängder vatten, eller att vattendroppar samlas bakom lyktglasen ska du dock låta en återförsäljare kontrollera fordonet.

■ Hydrofil spegel

Ytan på fordonets ytterspegel är täckt med hydrofil film. Följ stegen nedan när speglarna blir mindre hydrofila.

1. Skölj dörrspeglarna med vatten och ta bort smuts.
2. Torka av speglarna med en ren, fuktig trasa.
 - Om du inte får bort smutsen använder du fönsterputs eller neutralt hushållsrengöringsmedel och sköljer med tillräckligt mycket vatten.
3. Låt speglarna torka i solljus i fem till nio timmar.

»Hydrofil spegel

OBS!

För att behålla speglarnas hydrofilitet

- Undvik att applicera vax eller vattenavvisande medel på spegelytan.
- Torka inte av speglarna med en sandig trasa eller rengöringsmedel med slipeffekt.

Tillbehör

Tänk på följande vid montering av tillbehör:

- Montera inga tillbehör på vindrutan. De kan skymma sikten för föraren och fördröja reaktioner vid körning.
- Montera inga andra delar än Honda-originaltillbehör avsedda för ditt fordon över områden markerade **SRS AIRBAG** på framsätenas sidor eller ryggstöd, på baksätenas sidor, på fram- eller sidostolparna eller nära sidorutorna. Om andra delar än Honda-originaltillbehör som utformats för ditt fordon monteras i dessa områden kan de störa krockkuddarnas funktion eller slungas mot dig eller någon annan om krockkuddarna löser ut.
- Kontrollera att elektroniska tillbehör inte överbelastar elkretsarna eller stör någon av bilens funktioner.
 - **Säkringar** S. 760
- Be montören samråda med en återförsäljare innan du monterar elektroniska tillbehör. Låt om möjligt återförsäljaren kontrollera installationen.

» Tillbehör och modifieringar

VARNING

Olämpliga tillbehör eller modifieringar kan påverka bilens köregenskaper, stabilitet och prestanda och orsaka kollisioner som kan resultera i allvarliga personskador eller dödsfall.

Följ alla anvisningar för tillbehör och modifieringar i den här instruktionsboken.

VARNING

Användning av felaktigt utformade, konstruerade eller tillverkade högspänningsbatterienheter kan orsaka brand i fordonet.

En fordonsbrand kan resultera i en kollision eller personskada.

Använd endast Hondas högspänningsbatteri, eller dess motsvarighet, i ditt fordon.

Modifieringar

Modifiera inte ditt fordon på ett sätt som kan påverka fordonets köregenskaper, stabilitet och tillförlitlighet eller installera icke-Honda originaldelar eller tillbehör som kan ha en liknande effekt.

Även små modifieringar av fordonssystemet kan påverka fordonets allmänna prestanda. Kontrollera alltid att all utrustning är korrekt monterad och underhållen och gör inga ändringar på fordonet eller dess system som kan leda till att fordonet inte längre uppfyller gällande nationella och lokala bestämmelser.

Det inbyggda diagnosuttaget (OBD-II/J1962-anslutning) som är monterat i det här fordonet är avsett att användas med enheter för fordonssystem eller med andra enheter som Honda har godkänt. Användning av någon annan typ av enhet kan påverka fordonets elektroniska system negativt, vilket kan medföra systemfel, urladdat batteri eller andra oväntade problem.

Ändra inte och försök inte reparera fordonets högspänningshybridkraftsystem eller på annat sätt ändra fordonets elsystem. Demontering eller ändring av elutrustningen kan leda till en kollision eller en brand.

Om du någonsin behöver byta ut fordonets högspänningsbatteri utanför garantitäckningen, rekommenderar vi att du endast använder ett högspänningsbatteri från Honda. Hondas egna högspänningsbatterienheter är konstruerade för att fungera tillsammans med fordonets hybridkraftsystem, och har utformats, konstruerats och tillverkats för att undvika överladdningssituationer. Högspänningsbatterier som inte är i Hondas originalutförande kanske inte har utformats, konstruerats och tillverkats på samma sätt, och installation av sådana enheter kan leda till överladdning, bränder, effektförlust eller andra förhållanden som kan öka risken för en kollision eller personskada.

► Tillbehör och modifieringar

Mobiltelefoner, larm, kommunikationsradioutrustning, radioantennor och lågeffektsljudanläggningar som installeras korrekt ska normalt inte störa fordonets datorstyrda system, som t.ex. krockkuddarna och ABS-bromsarna.

För att vara säker på att fordonet fungerar ordentligt bör du endast använda Honda originaldelar.

Vissa Honda-originaltillbehör levereras med en särskild instruktionsbok för drift och skötsel av produkten. Om du har fått en instruktionsbok till tillbehöret kan du läsa den för mer information.

Om något Honda-originaltillbehör inte fungerar, se den separata instruktionsboken för tillbehöret (i förekommande fall) eller kontakta en återförsäljare för hjälp med felsökning av potentiella defekter.

Lösa oförutsedda problem

I det här kapitlet förklaras hur du hanterar oväntade problem.

Om du får en punktering	732
Hantering av domkraften	744
Kraftsystemet startar inte	
Kontrollera proceduren	745
Om batteriet i den nyckelfria fjärrkontrollen är svagt	746
Nödstart av kraftsystemet	747
Nödavstängning av kraftsystemet	748
Om 12 V-batteriet är urladdat	749
Överhettning	751
Indikator tänds/blinkar	
Om varningen Lågt motoroljetryck visas	753

Om 12 V-batteriets indikator för laddningssystem tänds	753
Om varningen Minskad bromskraft. visas	754
Om felindikatorlampan tänds eller blinkar ...	754
Om bromssystemindikatorn (röd) tänds eller blinkar	755
Om indikatorn för den elektriska servostyrningen (EPS) tänds	756
Om bromssystemindikatorn (röd) tänds eller blinkar samtidigt som bromssystemindikatorn (gul) tänds	757
Om indikatorn för lågt däcktryck/däcktrycksvarningssystemet tänds eller blinkar ...	758

Om transmissionssystemets indikator blinkar tillsammans med varningsmeddelandet	758
Om varningen Termiskt problem med högsäningsbatteriet visas	759
Säkringar	
Säkringsplaceringar	760
Inspektera och byta säkringar	764
Bogsering i en nödsituation	767
Om det inte går att öppna tankluckan	768
Om du inte kan öppna laddluckan	769
Om du inte kan koppla loss laddningskontakten	770
Det går inte att öppna bakluckan	771
Evakuering av fordonet i en nödsituation	772

Tillfälligt reparera ett punkterat däck

Om däckets har ett stort hack eller är allvarligt skadat på annat sätt måste du låta bogsera fordonet. Om däckets endast har en liten punktering, t.ex. från en spik, kan du använda lagningsattsens för tillfälliga reparationer, så att du kan köra till närmaste verkstad och utföra en mer permanent reparation.

Vid punktering under körning, håll ratten stadigt och bromsa gradvis för att minska farten. Stanna sedan på en säker plats.

1. Parkera fordonet på ett plant och halkfritt underlag och aktivera parkeringsbromsen.
2. Ställ växelväljaren i läge **P**.
3. Slå på varningsblinkers och ställ effektläget på VEHICLE OFF.

🔧 Tillfälligt reparera ett punkterat däck

Satsen bör inte användas i följande situationer. Kontakta istället en återförsäljare eller vägassistans för att bogsera fordonet.

- Däcktätningsmedlet har passerat bäst före-datumet.
- Mer än ett däck har punktering.
- Punkteringen eller skadan är större än 4 mm.
- Däcksidan är skadad eller punkteringen ligger utanför däckets slitbana.

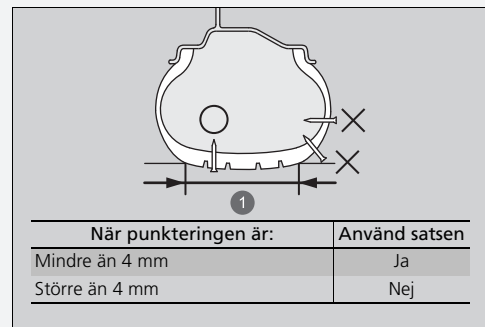

1 Kontaktyta

- Skadan har orsakats av fordonet har körts med extremt dåligt pumpade däck.
- Slitbanan har lossnat.
- Fälgens är skadad.

Ta inte bort den spik eller skruv som orsakade punkteringen. Om den avlägsnas från däckets finns det risk för att det inte går att laga punkteringen med hjälp av satsen.

Förberedelser för reparation av punktering

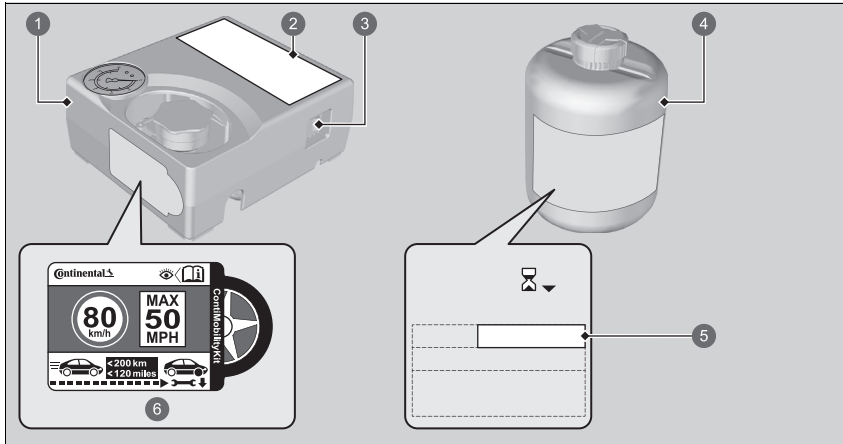

- 1 Luftkompressor
- 2 Etikett med anvisningar
- 3 Luftkompressorbrytare
- 4 Lagningssatsflaska
- 5 Sista giltighetsdatum
- 6 Hastighetsbegränsningsdekal

Förberedelser för reparation av punktering

Läs etiketten med anvisningar som sitter på däcklagningssatsen noga när du utför en tillfällig lagning.

Dekalen för hastighetsbegränsning sitter bredvid däcklagningssatsen för tillfälliga däckreparationer.

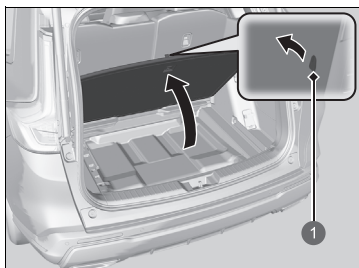

1 Rem

1. Öppna bakluckan.
2. Dra i remmen och öppna golvluckan i bagageutrymmet.

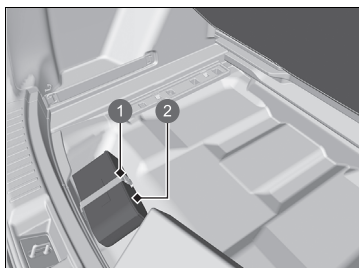

1 Rem
2 Väska

3. Lossa remmen och ta ut väskan ur bagageutrymmet.
4. Ta ut satsen ur väskan.
5. Placera utrustningen med ovansidan uppåt på ett jämnt underlag nära det punkterade däck och på avstånd från trafiken. Lägg inte utrustningen på sidan.

■ Spruta in tätningsmedel och luft

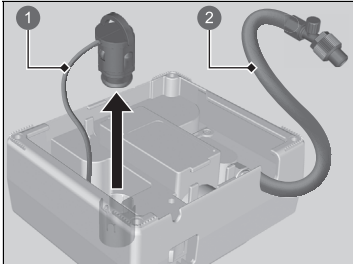

- ① Kontaktsladd
- ② Luftkompressorslang

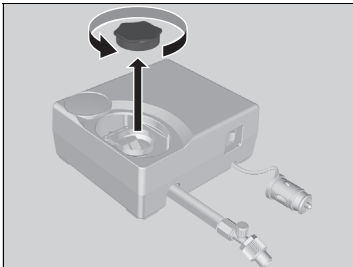

1. Ta ut luftkompressorslangen och kontaktsladden bakom luftkompressorn.

2. Ta bort locket från luftkompressorn.

▣ Spruta in tätningsmedel och luft

⚠ VARNING

Däcktätningsmedel innehåller skadliga ämnen som kan vara livsfarliga att förtära.

Om du sväljer det oavsiktligt ska du inte framkalla kräkningar. Drick stora mängder vatten och se till att få läkarvård omedelbart.

Vid hud- eller ögonkontakt, skölj med kallt vatten och se till att få läkarvård om det behövs.

Förvara flaskan utom räckhåll för barn.

Det kan hända att tätningsmedlet är trögflytande i låga temperaturer.

Värm i så fall upp det i fem minuter innan du använder det.

Tätningsmedlet är latexbaserat och kan orsaka fläckar på kläder och andra material som inte går att ta bort. Var försiktig vid hantering och torka omedelbart upp eventuellt spill.

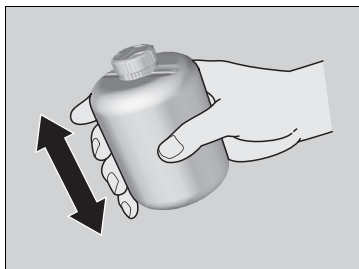

3. Skaka flaskan väl.

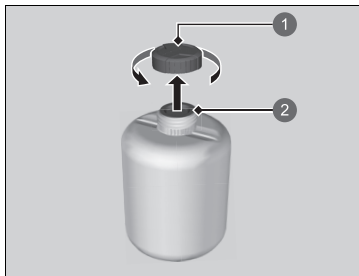

- 1 Flasklock
- 2 Ej borttagen

4. Ta bort flasklocket.

► Ta inte bort tätningskåpan.

►► Spruta in tätningsmedel och luft

Ta inte bort den tomma flaskan när du har sprutat in tätningsmedel.

Kontakta en Honda-återförsäljare för att få en ny tätningsmedelsbehållare och för att kassera den tomma flaskan på rätt sätt.

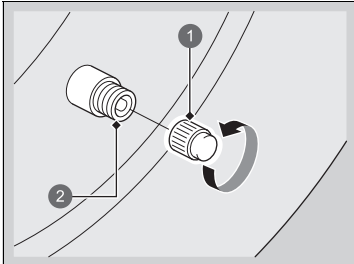
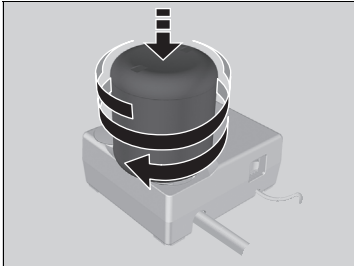

- 1 Ventilhatt
- 2 Ventil

5. Skruva fast den förslutna flaskan på luftkompressorn.
 - Skruva fast flaskan ordentligt så att den inte lossnar.

6. Lossa ventilhatten.

► Spruta in tätningsmedel och luft

⚠ VARNING

Om motorn körs i ett slutet eller till och med i ett endast delvis slutet utrymme kan detta snabbt leda till höga koncentrationer av giftig kolmonoxid.

Att andas in denna färg- och luktlösa gas kan leda till medvetlöshet och även dödsfall. Låt endast motorn gå för att driva luftkompressorn när fordonet står utomhus.

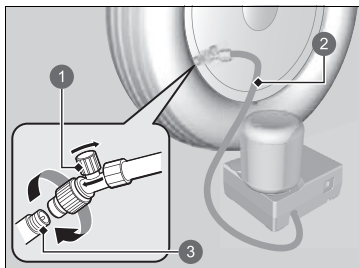

- 1 Luftventil
- 2 Luftkompressorslang
- 3 Ventil

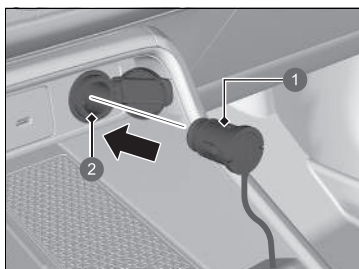

- 1 Kontakt
- 2 Eluttag för tillbehör

7. Skruva fast luftkompressorslangen på däckventilen.

- Se till att luftventilen är stängd och att luftkompressorn är avstängd.

8. Anslut luftkompressorn till tillbehörsuttaget.

- Se till att inte klämma kabeln i en dörr eller ett fönster.

► **Eluttag för tillbehör** S. 278

9. Slå på fordonets kraftsystem.

► **Kolmonoxid** S. 113

►► Spruta in tätningsmedel och luft

Stäng av luftkompressorn när du ansluter luftkompressorslangen.

Du hör ett motorljud från den aktiverade luftkompressorn. Detta är normalt.

Om det angivna lufttrycket inte uppnås inom 10 minuter kan det hända att punkteringen är för stor för att lagningssatsen ska kunna tätas tillräckligt. I så fall måste fordonet bogseras.

Om du vill mäta lufttrycket med en mätare ska du först stänga av luftkompressorn.

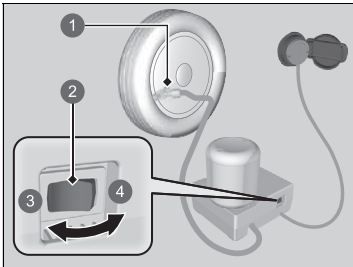

- 1 Luftventil
- 2 Brytare
- 3 AV
- 4 PÅ

10. Slå på luftkompressorn och pumpa upp däck till angivet lufttryck.
 - Kompressorn börjar spruta in tätningssmedel och luft i däck.
 - Se dekalen på dörrstolpen på förarsidan för specifikationer för däcktryck.
11. Stäng av kompressorn när lufttrycket uppnår det angivna trycket.
 - Kontrollera lufttrycksmätaren på luftkompressorn.
 - Vid övertryck släpper du ut luften genom att vrida luftventilen. Var försiktig så att du inte spiller tätningssmedel.
12. Koppla bort kontakten ur eluttaget för tillbehör.
13. Skruva loss luftkompressorslangen från däckventilen. Montera slanglocket.
 - Var försiktig så att du inte spiller något tätningssmedel när slangen kopplas bort. Torka bort eventuellt spill.
14. Förvara däckreparationssatsen i bagageutrymmet.
 - Ta inte bort lagningssatsflaskan från luftkompressorn.

►► Spruta in tätningssmedel och luft

Uppte att däcktätningsmedel har använts när du ber en Honda-återförsäljare eller vägassistanstjänst om byte eller reparation av det punkterade däck.

Denna luftkompressor är konstruerad för bildäck. Kontrollera följande:

- Strömförsörjningen till luftkompressorn är begränsad till fordonets 12 V DC-eluttag för tillbehör.
- Använd inte kompressorn till lagningssatsen för tillfälliga däckreparationer i mer än 15 minuter. Kompressorn kan överhettas och drabbas av bestående skador. Låt den svalna när kompressorn används kontinuerligt.

■ Fördela tätningsmedlet i däcket

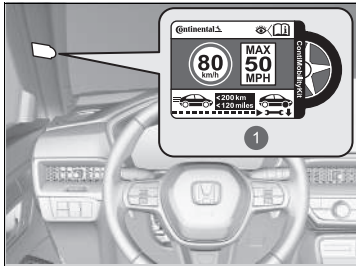

1 Hastighetsbegränsningsdekal

1. Placera hastighetsbegränsningsdekalen på platsen som visas på bilden.
2. Kör fordonet i cirka 10 minuter eller 3 till 10 kilometer.
 - Kör inte fortare än 80 km/h.
3. Stanna på en säker plats.

► Fördela tätningsmedlet i däcket

⚠ VARNING

Om motorn körs i ett slutet eller till och med i ett endast delvis slutet utrymme kan detta snabbt leda till höga koncentrationer av giftig kolmonoxid.

Att andas in denna färg- och luktlösa gas kan leda till medvetslöshet och även dödsfall. Låt endast motorn gå för att driva luftkompressorn när fordonet står utomhus.

Se dekalen på dörrstolpen på förarsidan för specifikationer för däcktryck.

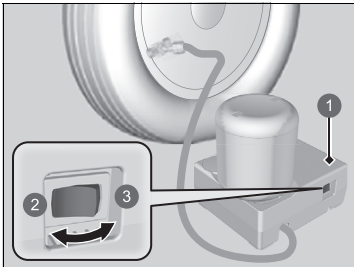

- ① Luftkompressor
- ② AV
- ③ PÅ

4. Kontrollera lufttrycket igen med hjälp av mätaren på luftkompressorn.
 - Slå inte på luftkompressorn för att kontrollera lufttrycket.
 5. Om lufttrycket är:
 - Lägre än 130 kPa (1,3 bar): Tillsätt inte luft och fortsätt inte att köra. Läckaget är för stort. Ring efter hjälp och låt bogsera fordonet.
 - **Bogsering i en nödsituation** S. 767
 - Angivet lufttryck (se dekalen på förarsidans dörrstolpe) eller mer: Fortsätt köra tills du når närmaste verkstad. Kör inte fortare än 80 km/h.
 - Högre än 130 kPa (1,3 bar), men lägre än angivet lufttryck (se dekalen på förarsidans dörrstolpe): Pumpa upp däcket till det angivna lufttrycket.
 - **Pumpa ett däck som har för lite luft** S. 742
- Upprepa dessutom steg 2 till 4 tills du når närmaste verkstad. Kör inte fortare än 80 km/h.
- Avståndet till närmaste verkstad måste vara inom cirka 200 kilometer.
6. Samla ihop och förvara satsen på korrekt sätt.

■ Pumpa ett däck som har för lite luft

Du kan använda utrustningen till att pumpa upp ett däck med för lite luft, men utan punktering.

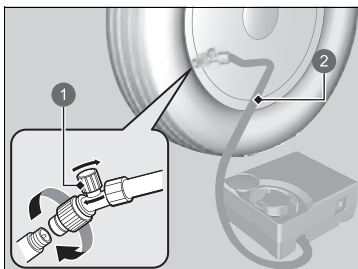

- 1 Luftventil
- 2 Slang

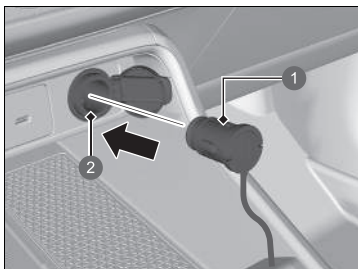

- 1 Kontakt
- 2 Eluttag för tillbehör

1. Ta ut luftkompressorn ur bagageutrymmet.
 - **Förberedelser för reparation av punktering** S. 733
2. Placera satsen med ovsidan uppåt på ett jämnt underlag nära det punkterade däck och på avstånd från trafiken. Lägg inte utrustningen på sidan.
3. Ta bort ventilhatten.
4. Fäst slangen på däckventilen. Skruva fast den ordentligt.
 - Se till att luftventilen är stängd.
5. Anslut luftkompressorn till tillbehörsuttaget.
 - Se till att inte klämma kabeln i en dörr eller ett fönster.
 - **Eluttag för tillbehör** S. 278
6. Slå på fordonets kraftsystem.
 - **Kolmonoxid** S. 113

►► Pumpa ett däck som har för lite luft

⚠ VARNING

Om motorn körs i ett slutet eller till och med i ett endast delvis slutet utrymme kan detta snabbt leda till höga koncentrationer av giftig kolmonoxid.

Att andas in denna färg- och luktlösa gas kan leda till medvetlöshet och även dödsfall. Låt endast motorn gå för att driva luftkompressorn när fordonet står utomhus.

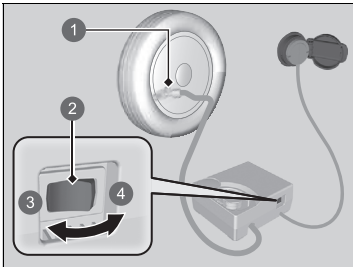

- 1 Luftventil
- 2 Brytare
- 3 AV
- 4 PÅ

7. Slå på luftkompressorn för att pumpa upp däcket.
 - Kompressorn börjar pumpa in luft i däcket.
 - Om du har startat kraftsystemet, låt det gå medan luften pumpas in.
8. Pumpa upp däcket till det angivna lufttrycket.
9. Stäng av luftkompressorn.
 - Kontrollera lufttrycksmätaren på luftkompressorn.
 - Vid övertryck vrider du luftventilen för att tömma.
10. Stäng av kraftsystemet och koppla sedan bort luftkompressorn från eluttaget för tillbehör.
11. Skruva loss luftkompressorslangen från däckventilen. Sätt tillbaka ventilhatten.
12. Förvara luftkompressorn i bagageutrymmet.

►► Pumpa ett däck som har för lite luft

OBS!

Använd inte kompressorn till lagningsatsen för tillfälliga däckreparationer i mer än 15 minuter. Kompressorn kan överhettas och drabbas av bestående skador.



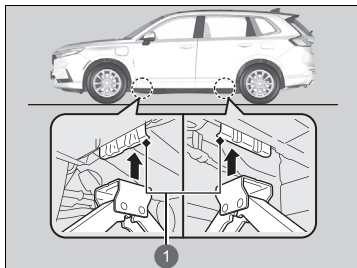





Fordonet har lyftpunkter som bilden visar.
Kontakta en återförsäljare när du ska byta dina däck.



1 Lyftpunkter

Kontrollera proceduren

Om kraftsystemet inte startar kontrollerar du följande och vidtar lämpliga åtgärder.

Checklista	Tillstånd	Åtgärd
Kontrollera om tillhörande indikator eller meddelande på displayen med förarinformation tänds.	 För låg temperatur för fordonsdrift visas.	<ul style="list-style-type: none"> • Du måste invänta en ökning av den omgivande utomhustemperaturen eller flytta fordonet till en varmare plats. • Kontakta vid behov en återförsäljare.
	 Tryck på startknappen med emblemet på nyckeln för att starta visas.	 Om batteriet i den nyckelfria fjärrkontrollen är svagt S. 746
	Indikatorn för växellådssystemet blinkar och  Problem med växellådssystem. Aktivera parkeringsbromsen när fordonet är parkerat. visas.	 Om transmissionssystemets indikator blinkar tillsammans med varningsmeddelandet S. 758
Kontrollera säkringarna.		Kontrollera alla säkringar, eller låt en återförsäljare kontrollera fordonet.  Inspektera och byta säkringar S. 764
Kontrollera kraftsystemets startprocedur.		Följ anvisningarna och försök att starta kraftsystemet igen.  Slå på strömmen S. 428
Kontrollera växelläget.	Växelspaken är inte i P .	Ändra växelläget till P .
Kontrollera indikatorn för startspärrsystemet.	När startspärrsystemets indikator blinkar kan kraftsystemet inte slås på.	 Startspärrsystem S. 217  Indikator för startspärrsystem S. 129

Om du inte kan slå på kraftsystemet efter att ha kontrollerat alla punkter i listan ovan, ska du låta en återförsäljare kontrollera fordonet.

Om du måste starta fordonet omedelbart kan du ta hjälp av ett annat fordon eller ett hjälpbatteri och starta med startkablar.

 **Om 12 V-batteriet är urladdat** S. 749

Beroende på situationen kan det vara möjligt att tillfälligt starta kraftsystemet med hjälp av nödstartproceduren.

 **Nödstart av kraftsystemet** S. 747

Om batteriet i den nyckelfria fjärrkontrollen är svagt

Om summern ljuder, meddelandet  Tryck på startknappen med emblemet på nyckeln för att starta visas på displayen med förarinformation, **POWER**-knappen blinkar och

-indikatorn (redo) inte tänds, slår du på elsystemet på följande sätt:

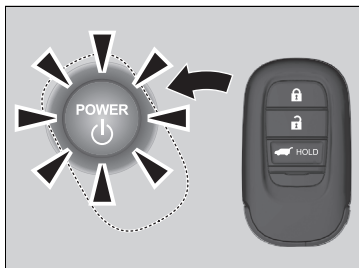

1. Tryck på **POWER**-knappen.
 - Summern ljuder och knappen **POWER** blinkar i cirka 30 sekunder.
2. Tryck mitt på **POWER**-knappen med **H**-logotypen på den nyckelfria fjärrsändaren när **POWER**-knappen blinkar. Knapparna på fjärrkontrollen ska vara vända mot dig.
 - Summern ljuder och knappen **POWER** lyser i cirka 10 sekunder.
3. Trampa ner bromspedalen och tryck på **POWER**-knappen när **POWER**-knappen är på.
 - -indikatorn (redo) tänds.
 - Om du inte trampar ner pedalen ändras läget till ACCESSORY.

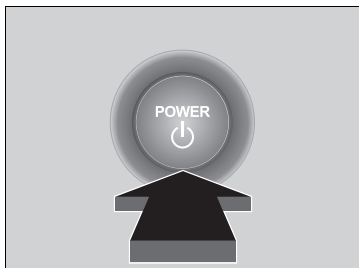

Nödstart av kraftsystemet

Om det inte går att slå på kraftsystemet med den normala startproceduren kan du eventuellt starta det med hjälp av nedanstående procedur för nödstart.

Använd inte den här proceduren om det inte är en nödsituation.

1. Kontrollera att parkeringsbromsen är aktiverad.
2. Kontrollera att växellådan är i läge **P**, och ställ sedan in effektläget på ACCESSORY.
3. Tryck ned bromspedalen ordentligt och håll **POWER**-knappen intryckt i minst 15 sekunder.

Detta bör betraktas som ett systemfel även om du kan slå på strömmen med hjälp av ovanstående procedur.

Låt snarast en återförsäljare kontrollera fordonet.

Nödavstängning av kraftsystemet

POWER-knappen kan användas för att stänga av kraftsystemet i en nödsituation, till och med under körning. Om du måste stänga av kraftsystemet utför du någon av följande åtgärder:

- Håll in **POWER**-knappen i cirka två sekunder.
- Tryck på **POWER**-knappen tre gånger med fast hand.

Rattlåset aktiveras inte. Men eftersom det elektriska systemet inaktiverar servostyrningen och bromssystemet kommer det dock att kräva betydligt mer fysisk ansträngning och tid att styra och sakta ner fordonet. Sätt båda fötterna på bromspedalen för att sakta ned fordonet och stanna omedelbart på en säker plats.

Växellådan ändras automatiskt till **P** när fordonet har stannat helt. Sedan ändras effektläget till VEHICLE OFF.

» Nödavstängning av kraftsystemet

OBS!

Tryck inte på **POWER**-knappen medan du kör, om det inte är absolut nödvändigt att stänga av kraftsystemet. Om du trycker på **POWER**-knappen medan du kör ljuder summern.

Procedur för start med startkablar

Stäng av strömmen till elförbrukare, såsom ljudanläggning och belysning. Stäng av kraftsystemet och öppna motorhuven.

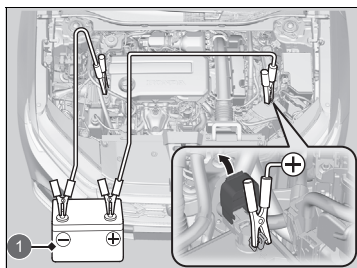

1 Hjälpbatteri

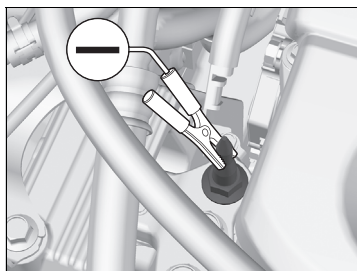

1. På batterianslutningen öppnar du kåpan på 12 V-batteriets positiva pol (+) i ditt fordon.
2. Anslut den första startkabeln till 12 V-batteriets (+)-pol i ditt fordon.
3. Anslut den andra änden på den första startkabeln till hjälpbatteriets (+)-pol.
 - ▶ Använd endast ett hjälpbatteri på 12 V.
 - ▶ När du använder en bilbatteriladdare för att ladda ditt 12 V-batteri, välj en lägre laddspänning än 15 V. Kontrollera rätt inställning i laddarens instruktionsbok.
4. Anslut den andra startkabeln till (-)-polen på hjälpbatteriet.
5. Anslut den andra änden av den andra startkabeln till motorfästbulten såsom figuren visar. Anslut inte denna startkabel till någon annan del av motorn.
6. Om ditt fordon är anslutet till ett annat fordon, starta hjälpfordonet och öka motorvarvet något.
7. Försök att starta ditt fordon. Om startmotorn drar runt långsamt ska du kontrollera att startkablarna har bra kontakt metall mot metall.

Procedur för start med startkablar

VARNING

Ett 12 V-batteri kan explodera och allvarligt skada personer i närheten om du inte följer rätt procedur.

Håll alla gnistor, öppna lågor och rökdun borta från 12 V-batteriet.

OBS!

Om ett 12 V-batteri utsätts för extrem kyla kan elektrolyten inuti det frysa. Om du försöker kabelstarta ett fruset 12 V-batteri kan det spricka.

Fäst startkablarnas klämmor ordentligt så att de inte kan lossna på grund av motorns vibrationer. Var försiktig så att inte startkablarna trasslar in sig och låt inte kabeländarna vidröra varandra när du fäster eller lossar startkablarna.

12 V-batteriers prestanda försämras i kallt väder och kan hindra motorn från att starta.

■ Åtgärder när kraftsystemet startar

Ta bort startkablarna i följande ordning när ditt fordons kraftsystem har startat:

1. Koppla loss startkabeln från jorden på ditt fordon.
2. Koppla bort den andra änden av startkabeln från hjälpbatteriets \ominus -pol.
3. Koppla ifrån startkabeln från batteriets \oplus -pol i ditt fordon.
4. Koppla ifrån den andra änden av startkabeln från hjälpbatteriets \oplus -pol.

Låt en närbelägen bensinmack eller återförsäljare kontrollera fordonet.



►► Procedur för start med startkablar

Indikatorerna för stabiliseringssystem (VSA), bromssystem (gul), adaptiv farthållare (ACC) med funktion för efterföljande fordon vid låg hastighet, lågt däcktrycks-/däcktrycksvarningssystemet, kollisionminimerande bromssystem (CMBS), avkörningsvarnare och säkerhetsassistans kan tändas i gult och ett meddelande visas på mätaren när du ställer effektläget till PÅ efter att ha anslutit 12 V-batteriet igen.

Kör en kort sträcka i mer än 20 km/h. Varje indikator ska då slockna. Om någon av dem inte gör det, ska du låta en återförsäljare kontrollera fordonet.

Så här hanterar du överhettning

Överhettning kännetecknas av följande symptom:

- Meddelandet  **Hög temperatur i strömsystem. Effekt kan reduceras.** visas på displayen med förarinformation.
- Meddelandet  **Motorn är för varm. Kör inte. Låt motorn svalna.** visas på displayen med förarinformation.
- Ånga eller vätskestänk kommer ut från motorrummet.

■ Meddelandet **Hög temperatur i strömsystem. Effekt kan reduceras. visas på displayen med förarinformation**

Meddelandet  **Hög temperatur i strömsystem. Effekt kan reduceras.** visas på displayen med förarinformation när kraftsystemets temperatur är hög.

1. Parkera omedelbart fordonet på en säker plats.
 - ▶ Aktivera parkeringsbromsen och lägg i växelläge  . Stäng av alla tillbehör och slå på varningsblinkerser.
2. Låt effektläget stå kvar på ON och vänta tills meddelandet försvinner.
 - ▶ Om meddelandet inte försvinner ska du låta en återförsäljare kontrollera fordonet.

■ Meddelandet **Motorn är för varm. Kör inte. Låt motorn svalna. visas på displayen med förarinformation**

■ Första åtgärd

1. Parkera omedelbart fordonet på en säker plats.
2. Stäng av alla tillbehör och sätt på varningsblinkerser.
 - ▶ **Ingen ånga eller vätskestänk förekommer:** Låt kraftsystemet vara på och öppna motorhuv.
 - ▶ **Ånga eller vätskestänk förekommer:** Stäng av kraftsystemet och vänta tills det avtar. Öppna sedan motorhuv.

» Så här hanterar du överhettning

⚠ VARNING

Ånga och stänk från en överhettad motor kan ge allvarliga skållningsskador.

Öppna inte motorhuv om det kommer ånga från den.

Om meddelandet  **Hög temperatur i strömsystem. Effekt kan reduceras.** visas på displayen med förarinformation har fordonet nedsatt förmåga att accelerera och kan vara svårare att starta i en sluttning.

⚠ OBS!

Om du fortsätter att köra med meddelandet  **Motorn är för varm. Låt motorn svalna.** på displayen med förarinformation kan motorn skadas.

■ Nästa åtgärd

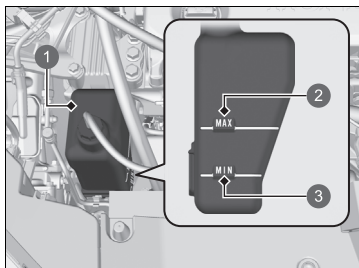

- 1 Reservtank
- 2 MAX
- 3 MIN

■ Slutlig åtgärd

När motorn har svalnat tillräckligt slår du på kraftsystemet.

Om meddelandet  **Motorn är för varm. Kör inte. Låt motorn svalna.** inte visas återupptar du körningen. Om det visas igen ska du kontakta en återförsäljare för reparation.

1. Kontrollera att kylfläkten är igång och stäng av kraftsystemet när meddelandet  **Motorn är för varm. Kör inte. Låt motorn svalna.** på displayen med förarinformation försvinner.

► Om kylfläkten inte fungerar ska du omedelbart stänga av kraftsystemet.

2. När motorn har svalnat, kontrollera kylvätskenivån och kylsystemets komponenter med avseende på läckor.

► Om kylvätskenivån är låg i expansionskärlet fyller du på ny kylvätska tills den når **MAX**-markeringen.

► Kontrollera att kylaren har svalnat ordentligt om det inte finns någon kylvätska i expansionskärlet. Täck kylarlocket med en kraftig trasa och öppna det. Fyll vid behov på med kylvätska upp till nederkanten av påfyllningshalsen och sätt tillbaka locket.

►► Så här hanterar du överhettning

VARNING

Om du tar av kylarlocket medan motorn är varm finns det risk för att kylvätska sprutar ut och skållar dig allvarligt.

Låt alltid motorn och kylaren svalna innan du tar av locket.

Kontakta en återförsäljare för reparation om det läcker kylvätska.

Använd endast vatten som en nödlösning/tillfällig åtgärd. Låt snarast möjligt en återförsäljare spola systemet med lämplig frostskyddslösning.

Om varningen Lågt motoroljetryck visas



■ Orsaker till att varningen visas

Visas när motoroljenivån är låg.

■ Åtgärder så snart varningen visas

1. Parkera genast fordonet på ett jämnt underlag på en säker plats.
2. Slå vid behov på varningsblinkerssen.

■ Åtgärd när du har parkerat fordonet

1. Stäng av kraftsystemet och låt det vila i cirka tre minuter.
2. Öppna motorhuv och kontrollera oljenivån.

▶ Fyll på olja vid behov.

▶ **Oljekontroll** S. 689

3. Starta motorn och kontrollera varningen  **Lågt motoroljetryck.**

▶ Varningen försvinner: Du kan fortsätta köra.

▶ Om varningen inte försvinner inom 10 sekunder: Stäng omedelbart av kraftsystemet och kontakta en återförsäljare för reparation.

Om 12 V-batteriets indikator för laddningssystem tänds



■ Orsaker till att indikatorn tänds

Tänds om ett fel på laddningssystemet uppstår.

■ Åtgärd när indikatorn tänds

Stanna på en säker plats och låt omedelbart en återförsäljare kontrollera fordonet.

ⓘ Om varningen Lågt motoroljetryck visas

OBS!

Om du kör när oljetrycket i motorn är lågt kan allvarlig mekanisk skada nästan omedelbart uppstå.

ⓘ Om 12 V-batteriets indikator för laddningssystem tänds

Stäng inte av kraftsystemet om du behöver stanna en kort stund. Kraftsystemet använder 12 V-batteriet för att aktiveras. Du kanske inte kan slå på kraftsystemet igen om du stängt av det med denna indikator på.

Om varningen Minskad bromskraft. visas



■ Orsaker till att varningen visas

Visas när bromsförmågan är reducerad.

■ Åtgärder så snart varningen visas

Sakta ned och kör försiktigt. Låt din återförsäljare kontrollera fordonet.

Om felindikatorlampan tänds eller blinkar



■ Orsaker till att indikatorlampan tänds eller blinkar

- Tänds om det uppstår ett fel på avgasreningssystemet eller det elektriska fordonssystemet.
- Blinkar om det upptäcks att motorn feltänder.

■ Åtgärd när indikatorn tänds

- Undvik höga hastigheter och låt en återförsäljare omgående kontrollera fordonet.
- Tänds när det inte finns någon bensen i bränsletanken och släcks efter att fordonet har tankats, strömläget är påslaget, fordonet är igång och kraftsystemet har stängts av flera gånger. Om inte, låt en återförsäljare kontrollera fordonet.

■ Åtgärd när indikatorn blinkar

Parkera fordonet på säker plats utan brännbart material i närheten, stäng av motorn och vänta minst tio minuter tills den svalnat.

» Om felindikatorlampan tänds eller blinkar

OBS!

Om du fortsätter köra medan felindikatorlampan lyser kan avgasreningssystemet och motorn skadas.

Om felindikatorlampan börjar blinka igen när du startar om motorn, ska du köra i högst 50 km/h till närmaste återförsäljare. Låt inspektera fordonet.

Om bromssystemindikatorn (röd) tänds eller blinkar



■ Orsaker till att indikatorn tänds

- Bromsvätskans nivå är låg.
- Det har uppstått ett fel i bromssystemet.

■ Åtgärd när indikatorn tänds under färd

Trampa lätt på bromspedalen för att kontrollera pedaltrycket.

- Om det känns normalt kontrollerar du bromsvätskenivån nästa gång du stannar.
- Om det känns onormalt måste du omedelbart vidta åtgärder. Dra i -paddelväljaren för fartminskning flera gånger för att sakta ner fordonet med regenerativ bromsning.

■ Orsaker till att indikatorn blinkar

- Det finns ett problem med det elektriska parkeringsbromssystemet.

■ Åtgärd när indikatorn blinkar

- Undvik att använda parkeringsbromsen och låt fordonet kontrolleras av en återförsäljare omedelbart.

► Om bromssystemindikatorn (röd) tänds eller blinkar

Låt omedelbart reparera fordonet.

Det är farligt att köra med låg nivå på bromsvätskan. Stanna omedelbart på en säker plats om du inte känner något motstånd i bromspedalen. Dra om nödvändigt i -paddelväljaren för fartminskning för att sakta ner fordonet med regenerativ bromsning.

Om bromssystemindikatorn (röd) och **ABS**-indikatorn tänds samtidigt fungerar inte det elektroniska bromskraftfördelningssystemet. Detta kan resultera i ett instabilt fordon under plötsliga inbromsningar. Låt snarast en återförsäljare kontrollera fordonet.

Om bromssystemindikatorn (röd) blinkar samtidigt som bromssystemindikatorn (gul) tänds, fungerar eventuellt inte parkeringsbromsen. Undvik att använda parkeringsbromsen och låt fordonet kontrolleras av en återförsäljare omedelbart.

► **Om bromssystemindikatorn (röd) tänds eller blinkar samtidigt som bromssystemindikatorn (gul) tänds** S. 757

Om indikatorn för den elektriska servostyrningen (EPS) tänds



■ Orsaker till att indikatorn tänds

Tänds om ett fel uppstår i EPS-systemet eller systemet för övervakning av förarens uppmärksamhet.

■ Åtgärd när indikatorn tänds

- Stanna fordonet på en säker plats och slå på kraftsystemet igen.
Om indikatorn tänds och förblir tänd, låt genast en återförsäljare kontrollera fordonet.
- Om  **Kör inte** visas på displayen med förarinformation ska du stanna omedelbart på en säker plats och kontakta en återförsäljare.

Om bromssystemindikatorn (röd) tänds eller blinkar samtidigt som bromssystemindikatorn (gul) tänds



(Röd)

■ Om bromssystemindikatorn (röd) tänds eller blinkar samtidigt som bromssystemindikatorn (gul) tänds ska du lossa parkeringsbromsen manuellt eller automatiskt

➤ Parkeringsbroms S. 591

- Om bromssystemindikatorn (röd) tänds med fast sken eller blinkar samtidigt som bromssystemindikatorn (gul) tänds ska du stanna på en säker plats och låta fordonet kontrolleras av en återförsäljare omedelbart.
 - Förhindra att fordonet rör sig genom att ställa växelväljaren i läge **P**.
- Om endast bromssystemindikatorn (röd) är avstängd, undvik att använda parkeringsbromsen och låt fordonet kontrolleras av en återförsäljare omedelbart.



(Gul)

☒ Om bromssystemindikatorn (röd) tänds eller blinkar samtidigt som bromssystemindikatorn (gul) tänds

Om du lägger i parkeringsbromsen kanske du inte kan lossa den.

Om bromssystemindikatorn (röd) och bromssystemindikatorn (gul) tänds samtidigt, fungerar parkeringsbromsen.

Om bromssystemindikatorn (röd) blinkar samtidigt som bromssystemindikatorn (gul) tänds, fungerar eventuellt inte parkeringsbromsen eftersom den kontrollerar systemet.

Om indikatorn för lågt däcktryck/ däcktrycksvarningssystemet tänds eller blinkar



■ Orsaker till att indikatorlampan tänds eller blinkar

Ett däcktryck är anmärkningsvärt lågt eller så har däcktrycksvarningssystemet inte kalibrerats. Om det har uppstått ett problem med däcktrycksvarningssystemet blinkar indikatorn i cirka en minut och fortsätter sedan att lysa.

■ Åtgärd när indikatorn tänds

Kör försiktigt och undvik tvära svängar och hård inbromsning.

Stanna fordonet på en säker plats. Kontrollera däcktrycket och justera trycket till specificerad nivå. Specificerat däcktryck finns på en dekal på förarsidans dörrstolpe.

- Kalibrera däcktrycksvarningssystemet efter det att lufttrycket i däcken justerats.

➤ **Däcktrycksvarningssystem** S. 469

■ Åtgärd när indikatorn blinkar och fortsätter att lysa

Låt en återförsäljare kontrollera systemet så snart som möjligt.

Om transmissionssystemets indikator blinkar tillsammans med varningsmeddelandet



■ Orsaker till att indikatorn blinkar

Växellådan är defekt.

■ Åtgärd när indikatorn blinkar

Låt omedelbart en återförsäljare kontrollera fordonet.



➤ Om indikatorn för lågt däcktryck/däcktrycksvarningssystemet tänds eller blinkar

OBS!

Att köra med däck med mycket för lågt däcktryck kan leda till att däcken överhettas. Ett överhettat däck kan skadas. Pumpa alltid däcken med föreskrivet däcktryck.

➤ Om transmissionssystemets indikator blinkar tillsammans med varningsmeddelandet

Du kanske inte kan slå på kraftsystemet.

Se till att parkeringsbromsen är ilagd när fordonet står parkerat.

Ring bärgningstjänst om du behöver bogsera bilen.

➤ **Bogsering i en nödsituation** S. 767

Om varningen Termiskt problem med högspänningsbatteriet visas



■ Orsaker till att varningen visas

- Visas när värmerusning kan förekomma i högspänningsbatteriet.
- Stanna omedelbart på en säker plats och aktivera parkeringsbromsen.

■ Åtgärd när du har parkerat fordonet

Gå omedelbart bort från fordonet och kontakta en återförsäljare.

► Om varningen Termiskt problem med högspänningsbatteriet visas

VARNING

Närma dig inte fordonet eftersom det kan avge skadliga ångor. Även om fordonet slutar att producera ångor kan det starta igen efter en stund.

Säkringsplaceringar

Om det finns elektrisk utrustning som inte fungerar ställer du effektläget på VEHICLE OFF och kontrollerar om motsvarande säkring är bränd.

■ Säkringsdosa i motorrummet

Placerad nära 12 V-batteriet. Tryck på flikarna för att öppna dosan.

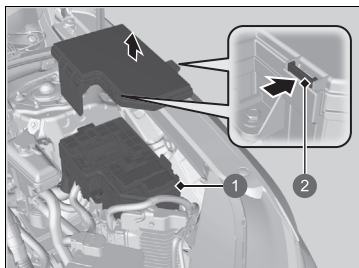

- 1 Säkringsdosa
- 2 Flik

Säkringarnas placering visas på bilden nedan. Sök upp den aktuella säkringen på bilden och i tabellen med hjälp av säkringsnumret.

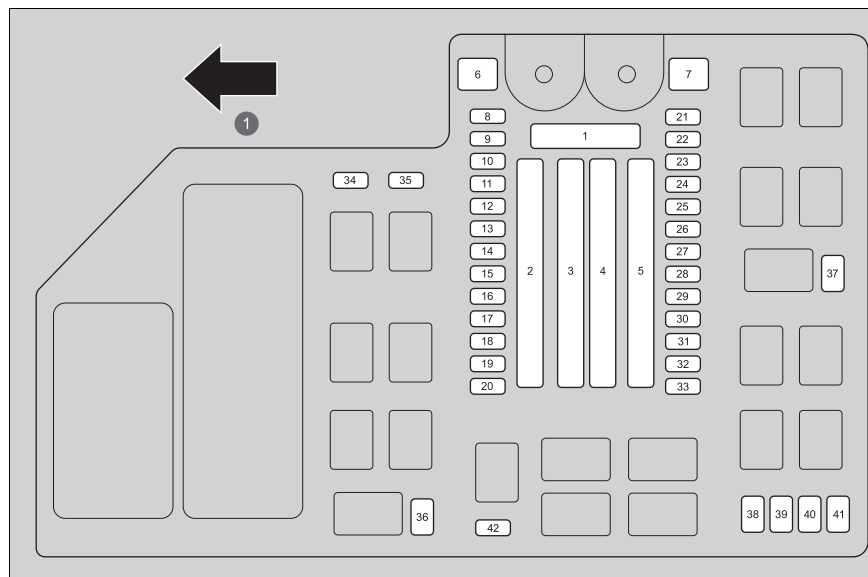

- 1 Fram

■ Krets som skyddas och säkringsklass

	Krets som skyddas	Ampere
1	Huvudsäkring	175 A
	–	30 A
	–	40 A
2	Säkringsdosa, alternativ 1	60 A
	–	40 A
	Säkringsdosa, alternativ 2	60 A
	–	60 A
	Säkringsdosa, huvudsäkring 1	60 A
3	Ljutförstärkare	30 A
	–	30 A
	–	40 A
	Eluppvärmd bakruta	30 A
	–	50 A
	Fläktmotor	40 A
	Motor för elmanövrerad bagagelucka	40 A
	ABS/VSA FSR	40 A
	ABS-/VSA-motor	40 A
	Motor EWP	40 A
4	Elektrisk servobroms	40 A
	IG-huvudsäkring 1	30 A
	RFC Sub	40 A
	IG-huvudsäkring 2	30 A

	Krets som skyddas	Ampere
5	Sub-säkring 1	30 A
	Torkare	30 A
	EPS	70 A
	–	30 A
	RFC-huvudsäkring	40 A
	P-ACT-motor	30 A
6	Säkringsdosa, huvudsäkring 2	60 A
	–	–
7	Relämodul 2	20 A
8	A/C huvudsäkring	10 A
9	Reservsäkring	10 A
10	–	–
11	Bakre dimljus	10 A
12	EWVLT	10 A
13	Ljud-sub	7,5 A
14	EWVHT	10 A
15	Strålkastarjustering	10 A
16	SOV	10 A
17	ECH 1	10 A
18	Signalhorn	15 A
19	Vindrutespolare	15 A
20	Ljud	15 A
21	Relämodul 1	20 A
22	DBW	15 A
23	Fara	10 A
24	VBU	10 A
25	IGP	15 A

	Krets som skyddas	Ampere
26	Elektrisk VTC	20 A
27	Vänster strålkastare	20 A
28	Insprutare	20 A
29	Stoppljus	10 A
30	Höger strålkastare	20 A
31	IG spole	15 A
32	ICM	10 A
33	DRIVLINANS STYRENHET EWP	10 A
34	EWPLT 2	10 A
35	ECOMP	10 A
36	–	–
37	–	–
38	IGA	10 A
39	IGB	10 A
40	P-ACT-enhet	10 A
41	IGPS LAF	7,5 A
42	IG1-monitor 2	5 A

■ Säkringsdosa i kupén

Sitter under instrumentbrädan.
Säkringspositionerna visas på dekalen under
rattstången.

Sök upp den aktuella säkringen med hjälp av
säkringsnumret och dekalnumret.

Vänsterstyrd modell

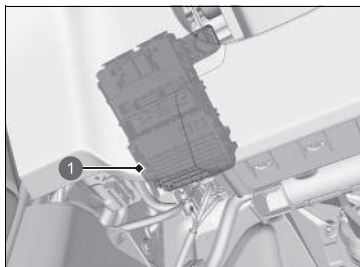

1 Säkringsdosa

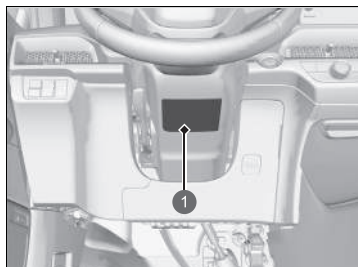

1 Säkringsdekal

Högerstyrd modell

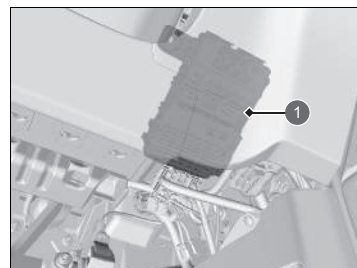



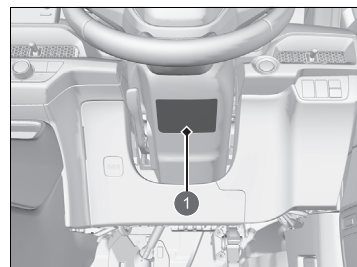



























1 Säkringsdosa





1 Säkringsdekal

■ Krets som skyddas och säkringsklass

	Krets som skyddas	Ampere
1	 Elfönsterhissar, förarplats	20 A
2	 Framsätesspassagerarens elfönsterhiss	20 A
3	 Elfönsterhiss, höger bak	20 A
4	 Fönsterhiss, vänster bak	20 A
5	 Tillval	10 A
6	 SRS	10 A
7	 –	(10 A)
8	 RVU	10 A
9	 Främre eluttag för tillbehör	20 A
10	 Dörrlås	20 A
11	 Mätare	10 A
12	–	–
13	 Alternativ 2	10 A
14	 Alternativ 6 (VB SOL)	10 A
15	 Upplåsning av förardörr	(10 A)
16	 IMG	10 A
17	 Släpvagn	(20 A)
18	 –	(20 A)
19	–	–
20	 USB-laddare	10 A

	Krets som skyddas	Ampere
21	 Eluttag för tillbehör (bagageutrymme)	20 A
22	 SMART	10 A
23	 Förardörrens lås	(10 A)
24	 Adaptivt dämpningssystem	15 A
25	 SBW	10 A
26	 SRS	10 A
27	 ACG	10 A
28	 Alternativ 5 (ABS)	10 A
29	 Bränslepump	20 A
30	 Upplåsning av vänster dörr* ¹	10 A
31	 Upplåsning av höger dörr* ²	10 A
32	 Panoramasoltak	20 A
33	–	–
34	–	–
35	 Solgardin	20 A
36	 Sätessvärmare bak	(20 A)
37	–	–
38	 Lås/lås upp manöverdon	10 A
39	 Låsning av höger dörr* ²	10 A
40	 Elmanövrerat förarsäte framåt/bakåt	20 A
41	 Elmanövrerat förarsäte lutning	20 A
42	 P-ACT	10 A

	Krets som skyddas	Ampere
43	 A/C	10 A
44	 Varselljus	5 A
45	 ACC	10 A
46	–	–
47	 Låsning av vänster dörr* ¹	10 A
48	 Främre sätessvärmare	(20 A)
49	 Elmanövrerat passagerarsäte lutning	20 A
50	 Elmanövrerat förarsäte, svankstöd	10 A
51	 IGC	10 A
52	 Elmanövrerat stängning av bagagelucka	(20 A)
53	 Elmanövrerat passagerarsäte framåt/bakåt	20 A
54	 Alternativ 1	10 A
55	–	–
56	–	–

*1: Högerstyrd modell

*2: Vänsterstyrd modell

Inspektera och byta säkringar

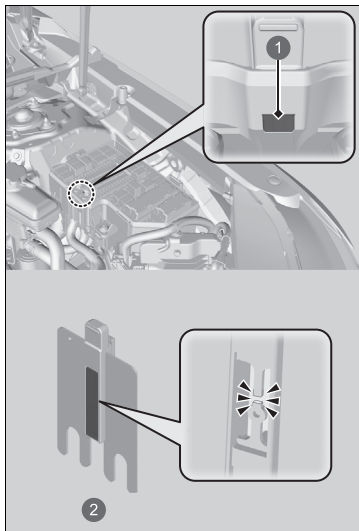

- 1 Hål
- 2 Huvudsäkring

1. Växla effektläget till VEHICLE OFF. Stäng av strålkastarna och alla tillbehör.
2. Ta av säkringsdosans lock.
3. Kontrollera huvudsäkringen i säkringsdosan i motorutrymmet.
 - Titta på säkringen genom hålet.
 - Om säkringen har utlösts, så ska den bytas ut hos en återförsäljare.

► Inspektera och byta säkringar

OBS!

Om du byter ut en säkring mot en med högre strömstyrka ökar du kraftigt risken för skador på elsystemet.

Leta upp den aktuella säkringen med hjälp av tabellerna och kontrollera strömstyrkan på säkringsdekalen*.

► Säkringsplaceringar S. 760

Byt ut säkringen mot en med samma angivna strömstyrka.

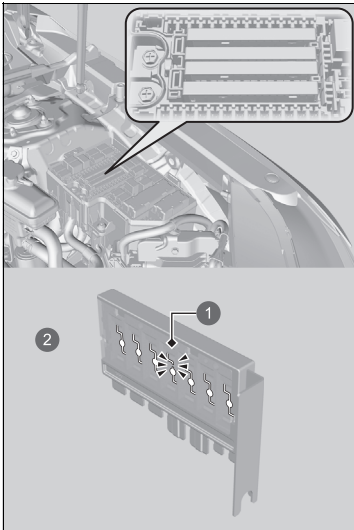

- 1 Bränd säkring
- 2 Kombinerad säkring

4. Kontrollera de kombinerade säkringarna i säkringsdosan i motorrummet.
- Titta i utrymmet mellan säkringarna.
 - Om säkringen har utlösts, så ska den bytas ut hos en återförsäljare.

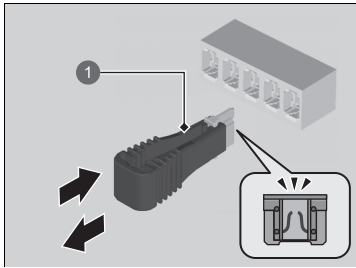

1 Säkringsborttagare

5. Inspektera de små säkringarna i motorrummet och fordonskupén.
 - Om det finns en smält säkring ska den tas bort med en kommersiellt tillgänglig säkringsborttagare och bytas ut mot en ny.

Ring bärgningstjänst om du behöver bogsera bilen.

■ Bärgningsbil

Bärgaren lastar fordonet på ett lastbilsflak.

Detta är det bästa sättet att transportera fordonet.

■ Utrustning för hjullyft

Bärgningsbilen har två vridbara armar som sträcks in under framhjulen och lyfter upp dem från marken. Bakhjulen blir kvar på marken. **Detta är ett godtagbart sätt att bogsera fordonet på.**

» Bogsering i en nödsituation

OBS!

Om du försöker lyfta eller bogsera fordonet i stötfångarna kommer detta att resultera i allvarliga skador. Stötfångarna är inte avsedda att bära upp fordonsvikten.

Kontrollera att du har lossat parkeringsbromsen. Om du inte kan lossa parkeringsbromsen måste fordonet transporteras med bärgningsbil.

➤ **Parkeringsbroms** S. 591

Felaktig bogsering, t.ex. bakom husbil eller annat motorfordon kan skada växellådan.

Bogsera aldrig fordonet med endast ett rep eller kedja. Det är mycket farligt, eftersom rep och kedjor kan glida från sida till sida eller brista.

Högerstyrd modell

Innan fordonet bärgas ska säkerhetssystemets lutningssensor inaktiveras om du måste ställa in systemet.

➤ **Lutningssensor*** S. 221

* Ej tillgängligt på alla modeller

■ Gör så här om det inte går att öppna tankluckan

Om du inte kan öppna tankluckan följer du denna procedur.

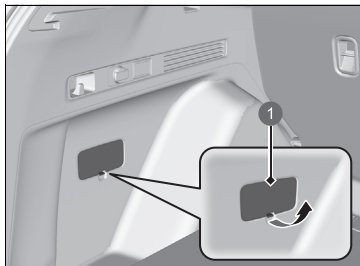

1 Kåpa

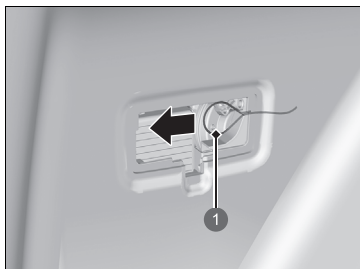

1 Lossningslina

1. Öppna bakluckan och ta bort kåpan.

2. Dra ut lossningslinan mot dig.
 - ▶ Locket öppnas en aning.
3. Öppna tankluckan.
4. Ta långsamt bort tanklocket genom att vrida det åt vänster. Om du hör att trycket släpps väntar du tills det tar stopp och fortsätter sedan att långsamt avlägsna tanklocket.

📖 **Tankning** S. 653

5. Fyll på bränsle mycket långsamt.
 - ▶ Bränsletankens automatiska ventilationsventil fungerar inte när tankluckan öppnats manuellt. Om du försöker fylla på bränsle för snabbt när ventilationsventilen är stängd trycks bränsleångor ut ur påfyllningsröret, vilket kan leda till att en liten mängd flytande bränsle spills på marken.

📖 Gör så här om det inte går att öppna tankluckan

⚠ VARNING

Bensinångor i tanken är under tryck.

- Om du använder den manuella tanklocksöppningen ska du öppna locket långsamt för att gradvis sänka trycket.
- Stäng av kraftsystemet och håll alla gnistor, värme och lågor borta.

Bränsletankens automatiska ventilation fungerar inte när du använder den manuella tanklocksöppningen. Släpp gradvis på trycket genom att långsamt vrida tanklocket åt vänster. Om du hör att det kommer ut luft väntar du tills det tar stopp och fortsätter sedan att långsamt avlägsna tanklocket.

Kontakta en återförsäljare för att få fordonet kontrollerat när du har vidtagit dessa åtgärder.

Om du inte kan öppna laddluckan

■ Gör så här om det inte går att öppna laddluckan

Följ anvisningarna nedan om du inte kan öppna laddningsluckan.

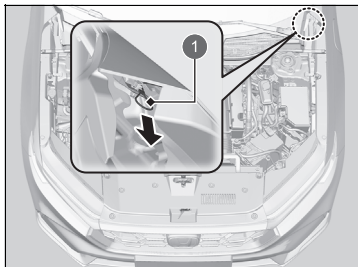

1 Lossningslina

1. Öppna huven.
 - **Öppna motorhuven** S. 685
2. Dra i lossningslinan enligt bilden.
 - ▶ Locket öppnas en aning.
 - **Så här laddar du (AC 230 V)** S. 658

☒ Gör så här om det inte går att öppna laddluckan

Kontakta en återförsäljare för att få fordonet kontrollerat när du har vidtagit denna åtgärd.

■ Så här gör du om det inte går att koppla ur laddningskontakten

■ När meddelandet Problem med att lossa laddningskontakten. visas på displayen med förarinformation

Meddelandet  **Problem med att lossa laddningskontakt.** visas på displayen med förarinformation när du inte kan koppla ur laddningsporten.

Koppla ur laddningskontakten enligt följande.

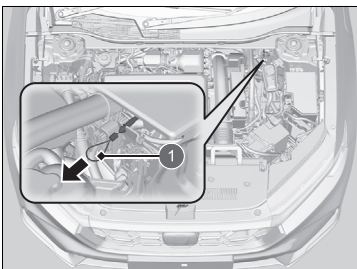

1 Lossningslina

■ Om fjärrbatteriet är svagt

Laddningskontakten kan inte kopplas ur om dörren är låst när den nyckelfria fjärrkontrollen inte kan upptäckas, t.ex. när batteriet är svagt.

Du kan koppla ur laddningskontakten genom att trycka på frigöringsknappen i ingången genom att låsa upp dörren med inbyggda nyckeln.

➤ **Byta ut fjärrkontrollbatteriet** S. 716

➤ **Om batteriet i den nyckelfria fjärrkontrollen är svagt** S. 746

☞ Så här gör du om det inte går att koppla ur laddningskontakten

Om problemet med att du inte kan koppla ur laddningskontakten uppstår upprepade gånger ska du kontakta en återförsäljare för att få fordonet kontrollerat.

Det går inte att öppna bakluckan

■ Gör så här om det inte går att öppna bakluckan

Följ anvisningarna nedan om du inte kan öppna bakluckan.

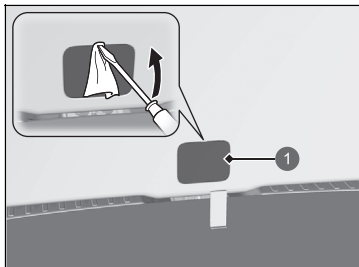

1 Kåpa

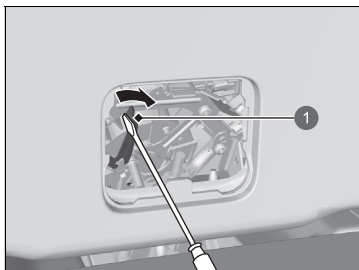

1 Spak

1. Använd en liten platt skruvmejsel för att ta bort kåpan på baksidan av bagageluckan.

► Linda en trasa runt spårskruvmejseln för att undvika repor.

2. Öppna bakluckan genom att trycka på den samtidigt som du skjuter spaken åt höger med hjälp av en spårskruvmejsel.

☒ Gör så här om det inte går att öppna bakluckan

Uppföljning:

Kontakta en återförsäljare för att få fordonet kontrollerat när du har vidtagit dessa åtgärder.

Var försiktig när du öppnar bakluckan inifrån och kontrollera att det finns tillräckligt med utrymme bakom och runt bakluckan och att den inte kommer att träffa människor eller föremål när den öppnas.

Evakuering av fordonet i en nödsituation

Om du inte kan öppna dörren i en nödsituation sänker du elfönsterhissen och går ut genom fönsterramen. Om elfönsterhissen inte fungerar ska följande procedur användas vid evakuering av fordonet.

■ Evakuering när elfönsterhissen inte fungerar

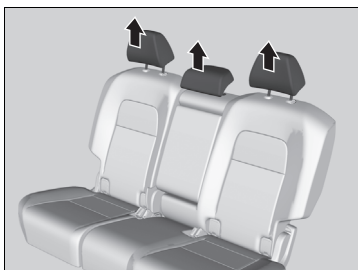

1. Ta bort baksätets nackstöd.

▣ **Nackstöd** S. 261

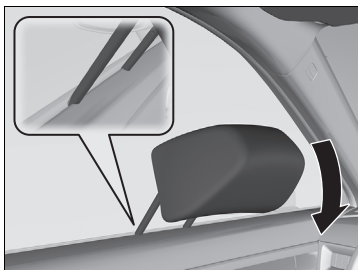

2. Sätt i nackskyddets ben i mitten nedtill på framdörrens ruta.
3. Tryck ned nackskyddet mot dig för att krossa dörrutan.
4. Ta bort dörrutan och evakuera utanför fordonet.
 - ▶ Om du inte kan ta bort dörrutan, utför alla nödvändiga åtgärder (t.ex. sparkar osv.) för att krossa den.
 - ▶ Var försiktig så att du inte skadar dig på glasskärvor när du krossar dörrutan för att evakuera.

▣ Evakuering när elfönsterhissen inte fungerar

Var försiktig när du krossar dörrglaset för att evakuera ett nedsänkt fordon. Externt vattentryck kan krossa dörrglaset och orsaka att glasskärvor kommer in i fordonet.

Om du inte kan evakuera genom framdörren, ska du använda samma procedur som för att evakuera genom att krossa den bakre dörrutan. Det kan vara svårare att föra in nackskyddets ben i en ruta i bakdörren. Var också försiktig eftersom bakdörrens ruta kan splittras helt.

Information

Detta kapitel innehåller information om fordonsspecifikationer, placering av identifieringsnummer och annan information som måste tillhandahållas enligt lag.

Specifikationer	776
Identifieringsnummer	
Chassinummer (VIN), bensinmotorns nummer, elmotorns nummer och växellådsnummer.....	779
Utrustning som sänder ut radiovågor* ...	780
Försäkran om överensstämmelse – innehållsöversikt*	812
Licenser för öppen källkod	
Licens för mätare med öppen källkod ...	815
TCU-licens för öppen källkod.....	815

* Ej tillgängligt på alla modeller

■ Fordonsspecifikationer

Modell	CR-V
Tjänstevikt	1 913–1 916 kg
Maximal tillåten vikt	Se certifieringsdekalen på förarsidans dörrstolpe ^{*1} Se certifieringsdekalen på passagerarsidans dörrstolpe ^{*2}
Maximal tillåten axelvikt	Se certifieringsdekalen på förarsidans dörrstolpe ^{*1} Se certifieringsdekalen på passagerarsidans dörrstolpe ^{*2}

*1: Vänsterstyrd modell

*2: Högerstyrd modell

■ Motorspecifikationer

Typ	Vattenkyld rak 4-cylindrig DOHC	
Cylinderdiameter x slaglängd	81,0 x 96,7 mm	
Slagvolym	1 993 cm ³	
Kompressionsgrad	13,9 : 1	
Tändstift	NGK	DILZKAR7G11Y

■ Bränsle

Typ	- EN 228-standard för bensin/gasohol - Blyfri bensin/gasohol upp till E10 (90 % bensin och 10 % etanol), med ett oktantal på 95 eller högre
Bränsletankens volym	46,5 L

■ 12 V-batteri

Kapacitet	36 AH(5)/45 AH(20)
-----------	--------------------

■ Spolarvätska

Behållarens volym	1,5 L
-------------------	-------

■ Glödlampor

Strålkastare (halvljus)	LED
Strålkastare (helljus)	LED
Främre blinkers/parkerings-/halvljus	LED
Aktivt kurvlyjus	LED
Sidoblinkers	LED
(på sidospeglarna)	
Bromslyjus	LED
Baklyjus	LED
Bakre blinkers	LED
Bakre positionslyjus	LED
Backlyjus	LED
Bakre dimlyjus	LED
Bakre nummerplåtsbelysning	LED
Högt placerat bromslyjus	LED
Innerbelysning	
Kartbelysning fram	LED
Läslampa bak	LED
Instegsbelysning	LED
Sminkspegelsbelysning	2 W
Konsolfackets belysning	LED
Belysning, inre dörrhandtag	LED
Fotbelysning	LED
Mittkonsolens belysning	LED
Belysning för dryckeshållare	LED
Bagageutrymmesbelysning	LED

■ Bromsvätska

Specificerad	Bromsvätska märkt DOT 3 eller DOT 4
--------------	-------------------------------------

■ Luftkonditionering

Kylmedelstyp	HFO-1234yf (R-1234yf)
Påfyllningsmängd	525–575 g

■ Växellådsolja

Specificerad	Honda HEVF-Type1
Kapacitet	Byte 2,4 L

■ Motorolja

Rekommenderad	Modeller för Europa, förutom Kanarieöarna, Ceuta, Cypern, Melilla och Moldavien
	Honda Engine Oil Type 2.0 Honda Genuine Motorolja 0W-20 ACEA C5 0W-20
Kapacitet	Modeller för Kanarieöarna, Ceuta, Cypern, Melilla, Moldavien och med undantag för Europa
	Honda Genuine Motorolja 0W-20 ACEA C5 0W-20
Kapacitet	Byte 3,7 L
	Byte inklusive filter 4,0 L

■ Kylvätska för motor

Specificerad	Honda frostskyddsmedel för alla säsonger/ kylvätska typ 2
Blandningsförhållande	50/50 med destillerat vatten
Kapacitet	5,94 L ^{*1} /5,95 L ^{*2} (bytet inkluderar återstående 0,72 L i reservtanken)

*1: Vänsterstyrd modell

*2: Högerstyrd modell

■ Däck

	Storlek	235/60R18 103H
Normalt däck	Tryck	Se dekal på dörrstolpe vid förarplatsen
	Fälgstorlek	Normalt däck 18 x 7 1/2J

■ Luftkompressor till Honda-däcklagningssats

Viktad ljudtrycksnivå	82 dB (A)
Viktad ljudeffektsnivå	90 dB (A)

■ Broms

Typ	Servoassisterad
Fram	Ventilerade skivor
Bak	Fasta skivor
Parkering	Elektrisk parkeringsbroms

■ Fordonets mått

Längd	4 706 mm
Bredd	1 866 mm
Höjd	1 673 mm
Axelavstånd	2 701 mm
Spår	Fram 1 612 mm
	Bak 1 632 mm

■ Monteringspunkt/bakre överhäng för kopplingsenhet

Mått

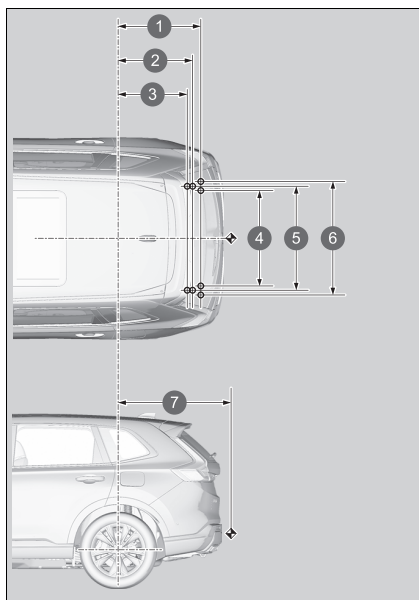

- 1 788 mm
- 2 673 mm
- 3 639 mm
- 4 958 mm
- 5 980 mm
- 6 1 042 mm
- 7 1 116 mm

OBS!

- 1. ○ indikerar dragkrokens fästpunkter.
- 2. ◀ indikerar dragkrokens kopplingspunkt.

■ Max. Dragvikt

Bromsat släp	1 500 kg
Obromsat släp	600 kg
Max. tillåten vertikal last på kopplingsenheten	100 kg

Chassinummer (VIN), bensinmotorns nummer, elmotorns nummer och växellådsnummer

Fordonet har ett 17-siffrigt chassinummer (VIN) som används för att identifiera fordonet i garantisyften samt för registrerings- och försäkringsändamål. Fordonets chassinummer (VIN), bensinmotorns nummer, elmotorns nummer och växellådsnummer finns på de nedan angivna platserna.

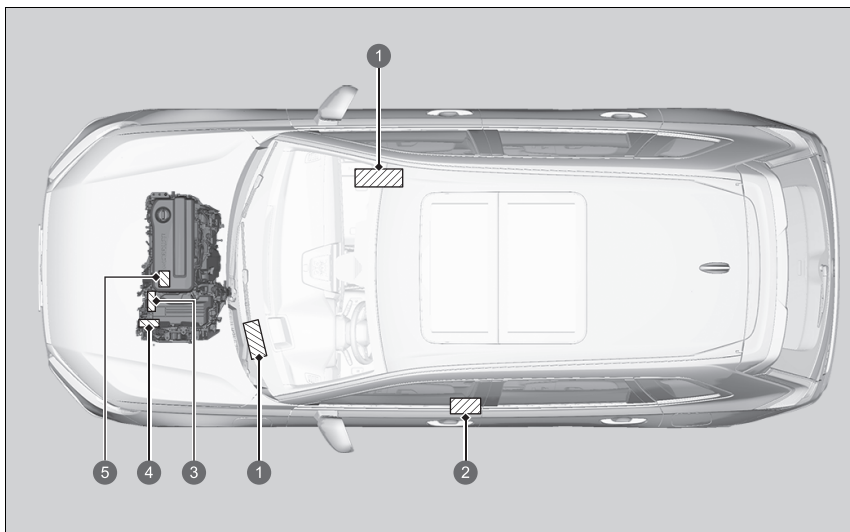

- 1 Chassinummer
- 2 Certifieringsdekal/chassinummer/bensinmotorns nummer
- 3 Elmotorns nummer
- 4 Växellådsnummer
- 5 Bensinmotorns nummer

☒ Chassinummer (VIN), bensinmotorns nummer, elmotorns nummer och växellådsnummer

Inre chassinumret (VIN) sitter under luckan.

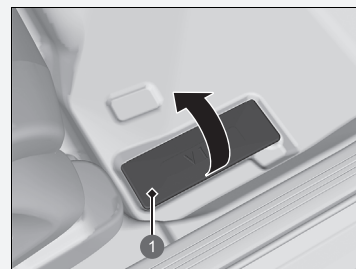

- 1 Kåpa

Utrustning som sänder ut radiovågor*

Följande produkter och system på fordonet sänder ut radiovågor när de används.

Israeliska modeller

Batterikontrollmodul Nyckelfritt system	Fjärröppnare Nyckelfritt system
"מספר אישור התאמה מטעם משרד התקשורת : 51-74423" חל איסור לבצע פעולות במכשיר שיש בהן כדי לשנות את תכונותיו האלחוטיות של המכשיר, ובכלל זה שינויי תוכנה, החלפת אנטנה מקורית או הוספת אפשרות לחיבור לאנטנה חיצונית, בלא קבלת אישור משרד התקשורת בשל החשש להפרעות אלחוטיות.	"מספר אישור התאמה מטעם משרד התקשורת : 51-74074" חל איסור לבצע פעולות במכשיר שיש בהן כדי לשנות את תכונותיו האלחוטיות של המכשיר, ובכלל זה שינויי תוכנה, החלפת אנטנה מקורית או הוספת אפשרות לחיבור לאנטנה חיצונית, בלא קבלת אישור משרד התקשורת בשל החשש להפרעות אלחוטיות.

Israeliska modeller

Adaptiv farthållare/kollisionsminimerande bromssystem
55-09984

Utrustning som sänder ut radiovågor*

Israeliska modeller

På grund av problem med radiostörningar är det förbjudet att använda enheten med modifierade trådlösa egenskaper hos den här enheten utan att erhålla godkännande från kommunikationsdepartementet. Detta omfattar exempelvis att ändra programvaran, byta ut originalantennen och lägga till anslutningsalternativet till den externa antennen.

På grund av problem med radiostörningar är användning av den här enheten utomhus förbjuden.

Israeliska modeller

Handsfree-telefonsystem

מספר אישור התאמה מטעם משרד

התקשורת- 55-07308

חל איסור לבצע פעולות במכשיר שיש בהן כדי לשנות את תכונותיה האלחוטיות שלהמכשיר, ובכלל זה שינויי תוכנה, החלפת אנטנה מקורית אוהוספת אפשרות לחיבורלאנטנה חיצונית, בלא קבלת אישור משרדהתקשורת, בשל החשש להפרעותאלחוטיות "חל איסור על הפעלתהמכשיר מחוץלמבנה, בשל חשש להפרעות אלחוטיות"

Israeliska modeller

**Döda vinkeln-informationssystem/
monitor för korsande trafik**

Trådlös laddare

5-09985

55-13657

55-13915

Modeller för Serbien

Batterikontrollmodul
Nyckelfritt system

<http://continental-homologation.com/honda>



Akcionarsko društvo za ispitivanje kvaliteta KVALITET NS
Akcionarsko društvo za ispitivanje kvaliteta KVALITET NS
Joint-stock company for quality testing KVALITET NS



POTVRDA O USAGLAŠENOSTI - RITTO Broj: P1620114200
CONFIRMATION OF CONFORMITY - R&TTE No.

Podnosioc zahteva: RTE CONSULTING DOO
Applicant: 11599 BEOGRAD-KARKOVICA
KNEZA VIŠESLAVIA 632.7

Vrsta opreme: AUDIO VIDEO KOMUNIKACIONI KONTROLER ZA AUTOMOBIL
Equipment category:

Oznaka tipa/modela: 41580430
Equipment type/model:

Robna marka: Continental
Equipment trademark:
Proizvođač: Continental Automotive GmbH
Manufacturer: Germany

Vrednovana dokumentacija Evaluated documentation:

Laboratorija/ Bezbednost/Safety, Compliance Certification Services Inc. T200507W04-LV, 16.06.2020 /
Ispitni izveštaji/ T200507W04-MC, 07.05.2020 /
EMC/EMC: Compliance Certification Services Inc. T200507W04-RE, 10.05.2020 /
Laboratorija/ RTTtoRITTE: Compliance Certification Services Inc. T200507W04-RTZ, 14.07.2020 /
Test report: T200507W04-RT, 08.07.2020 /

Na osnovu gore navedene dokumentacije utvrđeno je da gore navedena oprema zadovoljava zahteva Pravilnika o radio opremi i telekomunikacionoj terminalnoj opremi (Sl. glasnik RS, 11/2012).

On the basis of the above mentioned documentation it is found that above mentioned equipment fulfils the requirements of the Rulesbook on Radio Equipment and Telecommunications Terminal Equipment (Official Gazette RS, 11/2012).

Nastale promene u specifikaciji, tipu/modelu, komponentama, električnim karakteristikama opreme koji utiču na usaglašenost sa navedenim Pravilnikom mogu se prijaviti "Kvalitet"-u u d. NS.

Any changes occur in the specification, type/model, components of the design, electrical characteristics which may influence on conformity to the above mention Rulesbook, shall be forwarded to "Kvalitet".

Mesto i datum izdavanja: Važi do:
Place and date: Valid until:
NIS, 28.07.2020. 27.07.2023.



Generálny direktor

Vladimir Vukašević, dipl.inž.

Ovaj dokument važi samo za proizvodnju koja su izložena na proizvodima koji su bile predmet vrednovanja.
This document is valid only for production which are exposed on products which were the subject of evaluation.
Bul. Svetog Cara Konstantina 62-86, NS 19000, Srbija, Tel: 0116550-766, 550-824, Fax: 0116550-636, 550-068
e-mail: office@kvalitet.co.rs, http://www.kvalitet.co.rs

Fjärröppnare
Nyckelfritt system

<http://continental-homologation.com/honda>



Akcionarsko društvo za ispitivanje kvaliteta KVALITET NS
Akcionarsko društvo za ispitivanje kvaliteta KVALITET NS
Joint-stock company for quality testing KVALITET NS



POTVRDA O USAGLAŠENOSTI - RITTO Broj: P1620075600
CONFIRMATION OF CONFORMITY - R&TTE No.

Podnosioc zahteva: RTE CONSULTING DOO
Applicant: 11599 BEOGRAD-KARKOVICA
KNEZA VIŠESLAVIA 632.7

Vrsta opreme: KLJUČ SA DALJINSKI PRISTUP VOZILU
Equipment category:

Oznaka tipa/modela: TP_4
Equipment type/model:

Robna marka: Continental
Equipment trademark:
Proizvođač: Continental Automotive GmbH
Manufacturer: Germany

Vrednovana dokumentacija Evaluated documentation:

Laboratorija/ Bezbednost/Safety, Compliance Certification Services Inc. T200415W01-LV, 11.05.2020 /
Ispitni izveštaji/ T200415W01-MC, 07.05.2020 /
EMC/EMC: Compliance Certification Services Inc. T200415W01-RE, 07.05.2020 /
Laboratorija/ RTTtoRITTE: Compliance Certification Services Inc. T200415W01-RTZ, 07.05.2020 /
Test report: T200415W01-RT, 07.05.2020 /

Na osnovu gore navedene dokumentacije utvrđeno je da gore navedena oprema zadovoljava zahteva Pravilnika o radio opremi i telekomunikacionoj terminalnoj opremi (Sl. glasnik RS, 11/2012).

On the basis of the above mentioned documentation it is found that above mentioned equipment fulfils the requirements of the Rulesbook on Radio Equipment and Telecommunications Terminal Equipment (Official Gazette RS, 11/2012).

Nastale promene u specifikaciji, tipu/modelu, komponentama, električnim karakteristikama opreme koji utiču na usaglašenost sa navedenim Pravilnikom mogu se prijaviti "Kvalitet"-u u d. NS.

Any changes occur in the specification, type/model, components of the design, electrical characteristics which may influence on conformity to the above mention Rulesbook, shall be forwarded to "Kvalitet".

Mesto i datum izdavanja: Važi do:
Place and date: Valid until:
NIS, 29.05.2020. 28.05.2023.



Generálny direktor

Vladimir Vukašević, dipl.inž.

Ovaj dokument važi samo za proizvodnju koja su izložena na proizvodima koji su bile predmet vrednovanja.
This document is valid only for production which are exposed on products which were the subject of evaluation.
Bul. Svetog Cara Konstantina 62-86, NS 19000, Srbija, Tel: 0116550-766, 550-824, Fax: 0116550-636, 550-068
e-mail: office@kvalitet.co.rs, http://www.kvalitet.co.rs

Modeller för Serbien

Handsfree-telefonsystem

Panasonic

EU Declaration of Conformity
Document Number: PAS-200030-02

Manufacturer

Name : Panasonic Corporation
Address : 4261Ikonohe-cho, Tsuzuki-ku, Yokohama-shi, Kanagawa-ken,224-8520, Japan

Object of Declaration < A >

Product Name : CAR AUDIO(UNIT ASSY DA)
Trade Name : Panasonic
Model Number : CA-9H1BE1JT, CA-9H1BZ0JT, CL-MH1AEAJT, CL-MH1BX3JT, CL-MH2CE1AD, CL-MH2CE2AD, CL-MH2CE3AD, CL-MH2CE4AD, CL-MH2CE5AD, CL-MH2CE6AD, CL-MH2CE7AD, CL-MH2CE8AD, CL-MH2BE1AD, CL-MH2BE2AD, CL-MH2BE3AD
Model ID : AH2001

CE Requirements

This declaration of conformity is issued under the sole responsibility of the manufacturer. The object of the declaration described above is in conformity with the requirements of the following EU legislation and harmonized standards:

Council Directive : 2014/53/EU RED < B >
Applicable Standards : EN 62311:2008 < C >
EN 62368-1:2014 +A11:2017
EN 301 489-1 V2.1.1:2017
EN 301 489-3 V2.1.1:2017
EN 301 489-17 V3.1.1:2017
EN 301 489-18 V2.1.0:2017
EN 300 328 V2.2.2:2019
EN 301 893 V2.1.1:2017
EN 300 440 V2.1.1:2017
EN 303 413 V1.1.1:2017

Notified Body : MCOM Labs Inc., Notified Body Number 2280, performed assessment of the tests and the technical documentation provided by the applicant with the essential requirements of the RED 2014/53/EU, and issued EU-TYPE EXAMINATION CERTIFICATE DEKR242 / 15 Apr 2021 / Rev C.

Additional Information < D >

24.06.2021
Date of Issue / Signature
Osamu Ishikawa / manager
Printed Name / Title

24 Jun.2021
Date of Issue / Signature
Niels Erdmann
Authorised Representative

- Authorised Representative -
Panasonic Testing Centre, Panasonic Marketing Europe GmbH
Winsbergring 15, 22525 Hamburg, Germany

Panasonic

EU Declaration of Conformity
Document Number: PAS-220006-01

Manufacturer

Name : Panasonic Corporation
Address : 4261Ikonohe-cho, Tsuzuki-ku, Yokohama-shi, Kanagawa-ken,224-8520, Japan

Object of Declaration < A >

Product Name : CAR AUDIO(UNIT ASSY DA)
Trade Name : Panasonic
Model Number : CL-MH2DE0AD, CL-MH2DE2AD, CL-MH2DE3AD, CL-MHVCE4AD
Model ID : AH2001

CE Requirements

This declaration of conformity is issued under the sole responsibility of the manufacturer. The object of the declaration described above is in conformity with the requirements of the following EU legislation and harmonized standards:

Council Directive : 2014/53/EU RED < B >
Applicable Standards : EN 62311:2008 < C >
EN 62368-1:2014 +A11:2017
EN 301 489-1 V2.1.1:2017
EN 301 489-3 V2.1.1:2017
EN 301 489-17 V3.1.1:2017
EN 301 489-18 V2.1.0:2017
EN 300 328 V2.2.2:2019
EN 301 893 V2.1.1:2017
EN 300 440 V2.1.1:2017
EN 303 413 V1.1.1:2017

Notified Body : MCOM Labs Inc., Notified Body Number 2280, performed assessment of the tests and technical documentation provided by the applicant with the essential requirements of the RED 2014/53/EU, and issued EU-TYPE EXAMINATION CERTIFICATE DEKR249 / 26 Jan 2022 / Rev A.

Additional Information < D >

07.03.2022
Date of Issue / Signature
Kei Hatsuoka / manager
Printed Name / Title

07.03.2022
Date of Issue / Signature
Wolfram Kühli
Authorised Representative

Modeller för Serbien

Handsfree-telefonsystem

Telematikstyrenhet

PanasonicEU Declaration of Conformity
Document Number: PA5-21D015-01

Manufacturer

Name : Panasonic Corporation
Address : 4261Konobe-cho, Tsuzuki-ku, Yokohama-shi, Kanagawa-ken,224-8520, Japan

Object of Declaration < A >

Product Name : CAR AUDIO(UNIT ASSY DA)
Trade Name : Panasonic
Model Number : CL-MH2CE9AD; CL-MH2CEAAD; CL-MH4AX0IS; CL-MH4BE1JR; CL-MH4BE2JR
CL-MH4BE3JR; CL-MH4BE4JR; CL-MH4BE5JR; CL-MH4BE6JR; CL-MH4BE7JR
CL-MH4BE8JR; CL-MH4BE9JR; CL-MH4BEAJR; CL-MH4BEBJR
Model ID : AH2D01

CE Requirements

This declaration of conformity is issued under the sole responsibility of the manufacturer. The object of the declaration described above is in conformity with the requirements of the following EU legislation and harmonized standards:

Council Directive : 2014/53/EU RED < B >

Applicable Standards : EN 62311-2008 < C >
EN 62369-1:2014+A11:2017
EN 301 489-1 V2.1.1:2017
EN 301 489-3 V2.1.1:2017
EN 301 489-17 V3.1.1:2017
EN 301 489-19 V2.1.0:2017
EN 300 328 V2.2.2:2018
EN 301 893 V2.1.1:2017
EN 300 440 V2.1.1:2017
EN 303 413 V1.1.1:2017

Notified Body : MICOM Labs Inc., Notified Body Number 2280, performed assessment of the tests and the technical documentation provided by the applicant with the essential requirements of the RED 2014/53/EU, and issued EU-TYPE EXAMINATION CERTIFICATE DEKR242 / 15 Apr 2021 / Rev C.

Additional Information < D >

15.06.2021
Date of Issue / Signature
Osamu Ishikawa / manager
Printed Name / Title

22. Jun.2021
Date of Issue / Signature
Niels Erdmann
Authorised Representative





- Authorised Representative -
Panasonic Testing Centre, Panasonic Marketing Europe GmbH
Wiesbergweg 15, 23525 Hamburg, Germany

Овиме, DENSO CORPORATION изјављује да је радио опрема тип усаглашена са Директивом 2014/53/EU. Цео текст ЕУ декларације о усаглашености доступам је на следећој интернет адреси:
<https://www.denso.com/global/en/contact-us/doc/>

Modeller för Serbien

Trådlös laddare

	Akcionarsko društvo za ispitivanje kvaliteta KVALITET NS Акционарско друштво за испитивање квалитета КВАЛИТЕТ НС Joint-stock company for quality testing KVALITET NS		
POTVRDA O USAGLAŠENOSTI - RITTO Broj: P1620059700 CONFIRMATION OF CONFORMITY - R&TTE №			
Podnozilac zahteva: Applikat:	IŽENJERSKI DELATNOSTI I TEHNIČKO SAVETOVANJE IN TECH 11211 BEOGRAD, BORČA D.O.O. BUL. CARA KONSTANTINA 62		
Vrsta opreme: Equipment category:	BEŽICNI PUNJAC		
Oznaka tipa/modela: Equipment type/model:	WC500HC021		
Radna marka: Equipment trademark:	LG		
Proizvođač: Manufacturer:	LG ELECTRONICS INC. KOREJA		
Laboratorija/ ispitni urednik: Laboratory/ Test report:	Vrednovana dokumentacija / Evaluated documentation: Bezbednost/Safety: Henko Korea Co., Ltd. 28.03.2023 / D.TAC Co., Ltd. DRTCEET090-0119, 20.03.2023 / EMK/EMC: D.TAC Co., Ltd. DRE/CEE1909-052(1), 03.10.2022 / RITTO/RITTE: D.TAC Co., Ltd. DRTCEET1909-032(1), 18.02.2022 /		
<p>Na osnovu gore navedene dokumentacije utvrđeno je da gore navedena oprema zadovoljava zahteva Priručnika o radio opremi i telekomunikacionoj terminalnoj opremi (E.U. priručnik RB, 112012). On the basis of the above mentioned documentation it is found that above mentioned equipment fulfils the requirements of the Handbook on Radio Equipment and Telecommunication Terminal Equipment (Official Gazette RS, 112012).</p> <p>Nastale promene u specifikaciji, materijalu, komponentama, električnim karakteristikama opreme koji utiču na usaglašenost sa navedenom tipovom/modelom se opremi KVALITET NS u.d. NS. Any changes occur in the specification, type/model, components of the design, electrical characteristics which may influence on conformity to the above mention Handbook, shall be informed to KVALITET NS.</p>			
Mesto i datum izdavanja: Place and date:	Važi do: Valid until:	  Generalni direktor Višesigurnosni, dipl.inž.	
Ovaj dokument važi samo za proizvode koji su ispitivani sa proizvodima koji su bili predmet vrednovanja. This document is valid only for products which were tested with products which were the subject of the evaluation. Бул. Светог Цара Константина 62-66, НБ 11000, Београд, Србија, Тел: (01)6550-795, 550-654, Факс: (01)655-636, 550-668 e-mail: office@kvalitet.co.rs, http://www.kvalitet.co.rs			

	Akcionarsko društvo za ispitivanje kvaliteta KVALITET NS Акционарско друштво за испитивање квалитета КВАЛИТЕТ НС Joint-stock company for quality testing KVALITET NS		
ПОТВРДА О УСАГЛАШЕНОСТИ - РИТТО Број: П1622106300 CONFIRMATION OF CONFORMITY - R&TTE №			
Podnozilac zahteva: Applikat:	RITTE CONSULTING DOO 1000 BEOGRAD, RAKOVICA KOSK BILJEŠTVA 694.7		
Vrsta opreme: Equipment category:	BEŽICNI PUNJAC		
Oznaka tipa/modela: Equipment type/model:	WC500HC021		
Radna marka: Equipment trademark:	SHEVTS Co., Ltd.		
Proizvođač: Manufacturer:	SHEVTS Co., Ltd. KOREJA		
Laboratorija/ ispitni urednik: Laboratory/ Test report:	Vrednovana dokumentacija / Evaluated documentation: Bezbednost/Safety: Henko Korea Co., Ltd. 28.03.2022 / D.TAC Co., Ltd. DRTCEET090-0119, 20.03.2023 / EMK/EMC: D.TAC Co., Ltd. DRE/CEE1909-052(1), 03.10.2022 / RITTO/RITTE: D.TAC Co., Ltd. DRTCEET1909-032(1), 18.02.2022 /		
<p>Na osnovu sprovedene dokumentacije utvrđeno je da gore navedena oprema zadovoljava zahteva Priručnika o radio opremi i telekomunikacionoj terminalnoj opremi (E.U. priručnik RB, 112012). On the basis of the above mentioned documentation it is found that above mentioned equipment fulfils the requirements of the Handbook on Radio Equipment and Telecommunication Terminal Equipment (Official Gazette RS, 112012).</p> <p>Nastale promene u specifikaciji, materijalu, komponentama, električnim karakteristikama opreme koje utiču na usaglašenost sa navedenom tipovom/modelom se opremi KVALITET NS u.d. NS. Any changes occur in the specification, type/model, components of the design, electrical characteristics which may influence on conformity to the above mention Handbook, shall be informed to KVALITET NS.</p>			
Mesto i datum izdavanja: Place and date:	Važi do: Valid until:	  Generalni direktor	
Ovaj dokument važi samo za proizvode koji su ispitivani sa proizvodima koji su bili predmet vrednovanja. This document is valid only for products which were tested with products which were the subject of the evaluation. Бул. Светог Цара Константина 62-66, НБ 1000, Србија, Тел: (01)655-795, 550-654, 550-668 e-mail: office@kvalitet.co.rs, http://www.kvalitet.co.rs			

Modeller i Moldavien

Batterikontrollmodul
Nyckelfritt system

Avsedd användning:
Enhet med kort räckvidd för fjärrstyrning
Postadress:
Siemensstrasse 12
D-93055 Regensburg
Tyskland
Tillverkarens namn:
Continental Automotive GmbH
Frekvensband: 125 kHz
Maximal överförd uteffekt: 10 mW
Importörens namn:
Honda Motor Europe Ltd - Aalst Office
Postadress:
Wjingaardveld 1 (Noord V) 9300 Aalst, Belgien

MINISTERUL ECONOMIEI SI INFRASTRUCTURI AL REPUBLICII MOLDOVA
Instituția Publică „SERVICIUL NAȚIONAL DE MANAGEMENT AL FRECVENȚELOR RADIO”

CERTIFICAT DE CONFORMITATE

Nr. de înregistrare: **MD OC TIP 024 A6871-20**
Data emiterii: 24 august 2020 Valabil până la: 24 august 2023

ORGANISMUL DE CERTIFICARE OC/pr - 024
Organism de Certificare a produselor de Telecomunicații, Informatică și Poști (OC TIP) MD-2003, str. Nicolae Dincă nr. 22/26, et. Duplej, etaj. Clădirea nr. 140 (+373 22) 785750 / 785727
PRIN PREZENTUL DOCUMENT SE CONFIRMĂ FAPTUL CĂ PRODUSELE IDENTIFICATE AS 1998 SUNT ÎN CONFORMITATE ÎNCELESTRE.

Descriere: Modul radio de control pentru sistemul de acces și parcare al autovehiculului immobilizat
Marca comercială: Continental
Model: 41580439

Calul NCM
8531

Fabricat în serie
SÎNȚ CONFORM CU CERINȚELE OBLIGATORII STABILITE ÎN:
ERC/REC 70-03, Aa 1 și 9; SM EN 300 220-1 V2.4 (2015), SM EN 301 489-1 V1.9.2.2014; SM EN 55012:2016; SM EN 62368-1:2015; RT "Echipamente radio, echipamente terminale de telecomunicații și rețeaua de comunicații a accesului" aprobată prin HG nr. 1274 din 21.11.2007; RT "Parametri tehnici de emisie și dispozitive cu mare mărime de acțiune", aprobată prin Ordinul MTIC nr. 16 din 21.02.2014.

PRODUCĂTOR
1. Continental Automotive Changchun Co., Ltd., Jinghe Branch
3800 Xiangtai Street, 130000, Changchun, Jilin, China
2. Continental Automotive Guadalajara Mexico S de RL de CV
Carretera a la Tierra No. 3, E. m. 5.5 Carretera Guadalajara-Merida, Colón la Tierra,
45440 Tlaximilco de Zaragoza, Jalisco, Mexico

CODEL PĂRȚI
EN

SOLICITANT
Continental Automotive GmbH,
Siemensstraße, 12, 93055 Regensburg, Germany
CERTIFICATUL ESTE ELIBERAT ÎN BAZA
Raport de încercări nr. T200570/04-RE din 10.06.2020, nr. T200070/04-RC din 11.06.2020,
nr. T200870/04-V din 04.06.2020, nr. T200570/04-IE din 04.07.2020, nr. T200870/04-IE
din 14.07.2020, eliberate de LI "Complexul Certificării Serviciilor, Waga Laboratory",
Târnova, județul "TAP", nr. 1188
Certificat a sistemului de management IATF 16949:2016 nr. 10651 SATS4 (IATF nr. 020209)
din 18.12.2017, eliberat de "DQS Holding GmbH" Germany
Certificat a sistemului de management IATF 16949:2016 nr. 01110225933 (IATF nr. 0144339)
din 04.07.2018, eliberat de "TUV Rheinland Cert GmbH" Germany
Declarație de conformitate a producătorului din 16.07.2020
Raport de evaluare final nr. 234/20 din 22.08.2020

INFORMAȚII SUPLEMENTARE
Validitatea certificatului de conformitate se bazează pe verificarea documentelor și a reglementărilor tehnice aplicabile.
Este necesar să se păstreze documentația tehnică și a produsului implicat în scopul reviziei ariei de acțiune a certificatului.
Certificatul poate fi utilizat în bazele de date nr. 119-141149 și 01-03-434-79 MHz,
în conformitate cu Modelul F1.

Conducătorul organismului
de certificare
Anastolie OJUZUN

Scara certificatelor de conformitate se legalizează de către OC TIP Seria A Nr. 002294

Modeller i Moldavien

Fjärröppnare
Nyckelfritt system

Avsedd användning:
Enhet med kort räckvidd för fjärrstyrning
Postadress:
Siemensstrasse 12
D-93055 Regensburg
Tyskland
Tillverkarens namn:
Continental Automotive GmbH
Frekvensband: 433,92 MHz
Maximal överförd uteffekt: 1 mW
Importörens namn:
Honda Motor Europe Ltd - Aalst Office
Postadress:
Wijngaardveld 1 (Noord V) 9300 Aalst, Belgien



Modeller i Moldavien

Adaptiv farthållare/kollisionsminimerande bromssystem

<http://continental.automotive-approvals.com/>



Prin prezenta, ADC Automotive Distance Control Systems GmbH declară că tipul de echipamente radio ARS5-B este în conformitate cu Reglementarea tehnică „Punerea la dispoziție pe piață a echipamentelor radio” .

Textul integral al declarației de conformitate este disponibil la următoarea adresă de Internet:

<http://continental.automotive-approvals.com/>

Avsedd användning:

SRD för RTTT och industriell användning inom intervallet 76,0–77,0 GHz

Postadress:

Peter-Dornier-Strasse 10, 88131 Lindau, Tyskland

Frekvensband:

76–77 GHz

Maximal uteffekt på:

2,0 W (33 dbm RMS EIRP)

Importörens namn: Honda Motor Europe Ltd - Aalst Office

Postadress: Wijngaardveld 1 (Noord V) 9300 Aalst, Belgien

Modeller i Moldavien

Handsfree-telefonsystem

<http://www.ptc.panasonic.eu>

<https://service.panasonic.ua>



Prin prezenta, Panasonic Automotive Systems Co., Ltd declară că echipamentul radio de tipul enumerat mai sus este în conformitate cu Directiva 2014/53/UE.

Accesați <http://www.ptc.panasonic.eu/>, faceți clic pe „Declaration of Conformity (Declarația de conformitate)”, introduceți cuvântul cheie de mai jos în caseta de căutare după cuvinte cheie și puteți să descărcați cea mai recentă „DECLARATION of CONFORMITY (DECLARAȚIE DE CONFORMITATE)” (DoC).

Prin prezenta, Panasonic Automotive Systems Co., Ltd declară că tipul de echipamente radio [AH2001] este în conformitate cu Reglementarea tehnică „Punerea la dispoziție pe piață a echipamentelor radio”.

Textul integral al declarației de conformitate este disponibil la următoarea adresă de Internet: <https://service.panasonic.ua>

Cuvânt cheie: [CL-MH2DE2AD,CL-MH2CE2AD,CL-MH2CE3AD,CL-MH2CE9AD,CL-MH2CE6AD,CL-MH2CEAAD,CL-MH2CE7AD,CL-MH2DE0AD,CL-MH2CE8AD,CL-MH2DE3AD,CL-MH2CE4BD,CL-MH2CE5BD,CL-MH2CE6BD,CL-MH2CE8BD] Puteți vedea „Nr. ref” pe eticheta unității.

Avsedd användning: Bilstereoanläggning (Bluetooth och WLAN)

Postadress:

4261 Ikonobe-cho, Tsuzuki-ku, Yokohama-shi, Kanagawa-ken, 224-8520, Japan

Tillverkarens namn: Panasonic Automotive Systems Co., Ltd.

Frekvensband:

Specifikationer för Bluetooth-frekvensband: 2 402-2 480 MHz

Specifikationer för 2,4 GHz WLAN-frekvensband: 2 412-2 472 MHz

Maximal överförd uteffekt:

Bluetooth-specifikationer Maximal uteffekt: 0,1 dBm

Specifikationer för 2,4 GHz WLAN Maximal uteffekt: 11,9 dBm

Importörens namn: Honda Motor Europe Ltd - Aalst Office

Postadress: Wijngaardveld 1 (Noord V) 9300 Aalst, Belgien

Modeller i Moldavien

Döda vinkeln-informationssystem/monitor för korsande trafik

<http://continental.automotive-approvals.com/>



Prin prezenta, ADC Automotive Distance Control Systems GmbH declară că tipul de echipamente radio SRR5-B este în conformitate cu Reglementarea tehnică „Punerea la dispoziție pe piață a echipamentelor radio” . Textul integral al declarației de conformitate este disponibil la următoarea adresă de Internet: <http://continental.automotive-approvals.com/>

Avsedd användning:

SRD för RTTT och industriell användning inom intervallet 76,0–77,0 GHz

Postadress:

Peter-Dornier-Strasse 10, 88131 Lindau, Tyskland

Frekvensband: 76-77 GHz

Maximal uteffekt: 1,58 W (32 dbm RMS EIRP)

Importörens namn:

Honda Motor Europe Ltd - Aalst Office

Postadress:

Wijngaardveld 1 (Noord V) 9300 Aalst, Belgien

Modeller i Moldavien

Telematikstyrenhet

Prin prezenta, DENSO CORPORATION declară că tipul de echipamente radio este în conformitate cu Reglementarea tehnică „Punerea la dispoziție pe piață a echipamentelor radio”.

Textul integral al declarației de conformitate este disponibil la următoarea adresă de Internet:

<https://www.denso.com/global/en/contact-us/doc/>



Avsedd användning: Telematik och Wi-Fi hotspot-enhet för fordon

Postadress: 1-1, Showa-cho, Kariya-shi, Aichi-ken, 448-8661, Japan

Frekvensband: Modell OGEY10

- 1) GSM900 (sändning: 880–915 MHz, mottagning: 925–960 MHz)
- 2) GSM1800 (sändning: 1 710–1 785 MHz, mottagning: 1 805–1 880 MHz)
- 3) WCDMA Band1 (sändning: 1 920–1 980 MHz, mottagning: 2 110–2 170 MHz)
- 4) WCDMA Band3 (Tx: 1 710–1 785 MHz, mottagning: 1 805–1 880 MHz)
- 5) WCDMA Band8 (Tx: 880–915 MHz, mottagning: 925–960 MHz)
- 6) LTE Band1 (Tx: 1 920–1 980 MHz, mottagning: 2 110–2 170 MHz)
- 7) LTE Band3 (Tx: 1 710–1 785 MHz, mottagning: 1 805–1 880 MHz)
- 8) LTE Band7 (Tx: 2 500–2 570 MHz, mottagning: 2 620–2 690 MHz)
- 9) LTE-band8 (Tx: 880–915 MHz, mottagning: 925–960 MHz)
- 10) LTE Band20 (Tx: 832–862 MHz, mottagning: 791–821 MHz)
- 11) WLAN IEEE802.11b (Tx/Rx: 2 401–2 473 MHz)
- 12) WLAN IEEE802.11g (Tx/Rx: 2 402–2 472 MHz)
- 13) WLAN IEEE802.11n (Tx/Rx: 2 402–2 472 MHz)
- 14) GPS (Rx: 1 575,42 MHz)
- 15) GALILEO (Rx: 1 575,42 MHz)
- 16) EGNOS (Rx: 1 575,42 MHz)

Maximal uteffekt:

- 1) 2 W 2) 1 W 3-5) 0,25 W 6)-10) 0,20 W 11) 0,032 W 12),13) 0,016 W

Importörens namn: Honda Motor Europe Ltd - Aalst Office

Postadress: Wijngaardveld 1 (Noord V) 9300 Aalst, Belgien

Modeller i Moldavien

Digital nyckel

<https://continental-homologation.com/honda>



Avsedd användning:
Fordonets åtkomstsystem
Postadress:

Siemensstraße 12, D-93055 Regensburg, Germany

Tillverkarens namn:

Continental Automotive GmbH

Frekvensband:

BLE-frekvensområde: 2,402 GHz till 2,48 GHz

Maximal överförd uteffekt:

MAXIMAL UTEFFEKT FÖR BLE: +20 dBm

Importörens namn:

Honda Motor Europe Ltd - Aalst Office

Postadress:

Wijngaardveld 1 (Noord V) 9300 Aalst, Belgien

MINISTERIUL ECONOMIEI ȘI INFRASTRUCTURII AL REPUBLICII MOLDOVA
Institutul Public „SERVICIUL NAȚIONAL DE MANAGEMENT AL FRECVENȚELOR RADIO”

CERTIFICAT DE CONFORMITATE

Nr. de înregistrare: **MD OC TIP 024 A6920-20**
Data emiterii: 30 septembrie 2020 Valabil până la: 30 septembrie 2023

ORGANISMUL DE CERTIFICARE OC/pr - 024

Organism de Certificare a produselor din Telecomunicații, Informatică și Poști (OC TIP) MD-2003, str. Nicolae Dîna, nr. 22/20, nr. Dabulgi, an. Chișinău, MD. Tel: (+373 22) 795750 / 785727
PRIN PREZENTUL DOCUMENT SE CONFIRMĂ FAPTUL CĂ PRODUSELE BENTIFICATE ASTFEL ÎN CUMȘIRIA / DESCRIȘIA

Descriere: Model radio Bluetooth pentru acces/pornire al autovehiculului
Marca comercială: Continental
Model: A2C775684

Codul NCM
8526

Fabricate în serie

SÎNTE CONFORME CU CERINȚELE OBLIGATORIE ȘI TABELATE ÎN:
ERC/REX 70-03, Anexa 3; SM SR EN 300 328 V1.7.1.2013; SM EN 301 489-1 V1.9.2.2014;
SM EN 62368-1:2015; RTI ”Echipamente radio, echipamente terminale de telecomunicații și rețeaua sistemului de coordonare a accesului”, aprobat prin LR nr. 1274 din 25.11.2007, RTI ”Tranzmisiile tehnice de emisie a dispozitivelor cu rată mică de acoperire”, aprobat prin Ordinul MITC nr. 16 din 21.02.2014.

PRODUCĂTOR
Tenk Automotive (Phil.), Inc.,
Bugaikan Road, FTI-Special Economic Zone, Taguig City 1630, Philippines

Codul país
PH

SOLICITANT
Continental Automotive GmbH,
Siemensstraße 12, 93055 Regensburg, Germany

CERINȚA UL ESTE ELIBERAT ÎN BAZA
- Raport de încercări nr. 190050-A1302+ED1 din 06.11.2019; nr. 190050-A1302+W01 din 30.10.2019, eliberate de LJ TMV TESTHAUS GmbH Germany, acronimul ”DAK4S”, nr. D-PL-12153-01-00.
- Raport de încercări nr. TR-04680-73487-01 din 23.04.2020, eliberat de LJ TÜV SÜD Product Service GmbH Germany.
- Certificat a sistemului de management IATF 16949:2016 nr. 01 111 1632759-53 (AIF nr. 0321643) din 08.08.2018, eliberat de TÜV Rheinland Cent GmbH Germany.
- Declarația de conformitate a producătorului din 28.08.2020.
- Raport de evaluare final nr. 257520 din 29.09.2020.

INFORMAȚII SUPLEMENTARE:
Valabilitatea certificatului de conformitate va fi limitată la versiunea standardului și reglementărilor tehnice aplicabile.
Modificarea acestor documente ar putea să aibă un impact negativ asupra validității acestui certificat.
Echipamentul certificat poate fi utilizat în baza de încercări 2400-24835-50 în baza protocolului de evaluare 2400-24835-50.
De emisiune: 30.09.2020. Schema de certificare: ModA&F.

Conducătorul organismului de certificare
Anastolie GUZUN
de conformitate se legalizează de către OC TIP Seria A Nr. 002343

Modeller i Moldavien

Trådlös laddare

<https://www.lg.com/global/support/cedoc/cedoc>
(Ange modellnamnet WC500HOC121)

Prin prezenta, LG Electronics declară că tipul de echipamente radio WC500HOC121 este în conformitate cu Reglementarea tehnică „Punerea la dispoziție pe piață a echipamentelor radio” .

Textul integral al declarației de conformitate este disponibil la următoarea adresă de Internet:

<https://www.lg.com/global/support/cedoc/cedoc>

Avsedd användning:

Trådlös laddare för fordon

Postadress: 128, Yeoui-daero, Yeongdeungpo-gu, Seoul, Korea

Frekvensband:

111kHz/max effekt: 42dBuA/m vid 10 m

Maximal uteffekt:

111kHz/max effekt: 42dBuA/m vid 10 m

Importörens namn:

Honda Motor Europe Ltd - Aalst Office

Postadress:

Wijngaardveld 1 (Noord V) 9300 Aalst, Belgien

Modeller i Moldavien

Trådlös laddare

http://bhevs.co.kr/bbs/board.php?tbl=e_bbs42_2

Prin prezenta, BH EVS Co.,Ltd. declară că tipul de echipamente radio WC500HOC121 este în conformitate cu Reglementarea tehnică „Punerea la dispoziție pe piață a echipamentelor radio” .

Textul integral al declarației de conformitate este disponibil la următoarea adresă de Internet:

http://bhevs.co.kr/bbs/board.php?tbl=e_bbs42_2

Avsedd användning: Trådlös laddare för fordon

Tillverkarens namn: BH EVS Co.,Ltd.

Postadress: Am Kronberger Hang 2 65824 Schwalbach am Taunus, Tyskland

Frekvensband: 111 kHz

Maximal uteffekt: 42 dBuA/m vid 10 m

Importörens namn: Honda Motor Europe Ltd - Aalst Office

Postadress: Wijngaardveld 1 (Noord V) 9300 Aalst, Belgien

Modeller i Moldavien

Fjärrmottagare

<https://service.panasonic.ua>



Prin prezenta, Panasonic corporație declară că tipul de echipamente radio [CQ-TH2BE0AD] este în conformitate cu Reglementarea tehnică „Punerea la dispoziție pe piață a echipamentelor radio” .

Textul integral al declarației de conformitate este disponibil la următoarea adresă de Internet:

<https://service.panasonic.ua>

Avsedd användning: RADIOENHET (bilradiotuner)

Postadress:

4261 Ikonobe-cho, Tsuzuki-ku, Yokohama-shi, Kanagawa-ken, 224-8520, Japan



Importörens namn:

Honda Motor Europe Ltd - Aalst Office

Postadress:

Aalst Office Wijngaardveld 1 (Noord V) 9300 Aalst, Belgien

Modeller för EU-länder, Guadeloupe, Nordmakedonien, Martinique, Monaco och Montenegro

Batterikontrollmodul Nyckelfritt system	Fjärröppnare Den nyckelfria fjärrsändaren
http://continental-homologation.com/honda	http://continental-homologation.com/honda
	
<p>Continental Automotive GmbH förklarar härmed att modellen [41580430] överensstämmer med de viktiga kraven och andra relevanta villkor i direktiv 2014/53/EU.</p> <p>Den fullständiga texten för EU-försäkran om överensstämmelse finns på följande internetadress: https://continental-homologation.com/honda</p> <p>Avsedd användning: Enhet med kort räckvidd för fjärrstyrning</p> <p>Postadress: Siemensstrasse 12 D-93055 Regensburg Tyskland Tillverkarens namn: Continental Automotive GmbH Frekvensband: 125 kHz Maximal överförd uteffekt: 10 mW Importörens namn: Honda Motor Europe Ltd – Aalst Office Postadress: Wijngaardveld 1 (Noord V) 9300 Aalst – Belgien</p>	<p>Continental Automotive GmbH förklarar härmed att modellen [TP_4] överensstämmer med de viktiga kraven och andra relevanta villkor i direktiv 2014/53/EU.</p> <p>Den fullständiga texten för EU-försäkran om överensstämmelse finns på följande internetadress: https://continental-homologation.com/honda</p> <p>Avsedd användning: Enhet med kort räckvidd för fjärrstyrning</p> <p>Postadress: Siemensstrasse 12 D-93055 Regensburg Tyskland Tillverkarens namn: Continental Automotive GmbH Frekvensband: 433,92 MHz Maximal överförd uteffekt: 1 mW Importörens namn: Honda Motor Europe Ltd – Aalst Office Postadress: Wijngaardveld 1 (Noord V) 9300 Aalst – Belgien</p>

EU-länder

Adaptiv farthållare/kollisionsminimerande bromssystem

<http://continental.automotive-approvals.com/>



Härmed intygar ADC Automotive Distance Control Systems GmbH att radioutrustningstypen ARS5-B överensstämmer med direktiv 2014/53/EU. Den fullständiga texten för EU-försäkran om överensstämmelse finns på följande

webbadress: <http://continental.automotive-approvals.com/>

Avsedd användning: Radar för fordonsavstånd

Postadress:

Peter-Dornier-Strasse 10, 88131 Lindau, Tyskland

Frekvensband:

76–77 GHz



Maximal uteffekt:

2,0 W (33 dbm RMS EIRP)

Importörens namn: Honda Motor Europe Ltd - Aalst Office

Postadress: Wijngaardveld 1 (Noord V) 9300 Aalst, Belgien

EU-länder

Handsfree-telefonsystem	Döda vinkeln-informationssystem/monitor för korsande trafik
<p>http://www.ptc.panasonic.eu/</p>  <p>Panasonic Automotive Systems Co., Ltd. förklarar härmed att radioutrustningstypen i listan ovan överensstämmer med direktiv 2014/53/EU. Gå till http://www.ptc.panasonic.eu/ och klicka på "Försäkran om överensstämmelse", ange nyckelordet nedan i sökfältet och hämta den senaste "FÖRSÄKRAN OM ÖVERENSSTÄMMELSE" (DoC). Nyckelord: [CL-MH2DE2AD,CL-MH2CE2AD, CL-MH2CE3AD,CL-MH2CE9AD,CL-MH2CE6AD, CL-MH2CEAAD,CL-MH2CE7AD,CL-MH2DE0AD, CL-MH2CE8AD,CL-MH2DE3AD] Du kan se "Ref No" på enhetens dekal. Avsedd användning: Bilstereoanläggning (Bluetooth och WLAN) Postadress: 4261 Ikonobe-cho, Tsuzuki-ku, Yokohama-shi, Kanagawa-ken, 224-8520, Japan Frekvensband: Specifikationer för Bluetooth Frekvensband: 2 402–2 480 MHz Specifikationer för 2,4 GHz WLAN Frekvensband: 2 412-2 472 MHz Maximal uteffekt: Specifikationer för Bluetooth Maximal uteffekt: 0,1 dBm Specifikationer för 2,4 GHz WLAN Maximal uteffekt: 11,9 dBm Importörens namn: Honda Motor Europe Ltd - Aalst Office Postadress: Wijngaardveld 1 (Noord V) 9300 Aalst, Belgien</p>	<p>http://continental.automotive-approvals.com/</p>  <p>Härmed intygar ADC Automotive Distance Control Systems GmbH att radioutrustningstypen SRR5-B överensstämmer med direktiv 2014/53/EU. Den fullständiga texten för EU-försäkran om överensstämmelse finns på följande internetadress: http://continental.automotive-approvals.com/ Avsedd användning: Bil Postadress: Peter-Dornier-Strasse 10, 88131 Lindau, Tyskland Frekvensband: 76–77 GHz Maximal uteffekt: 1,58 W (32 dbm RMS EIRP) Importörens namn: Honda Motor Europe Ltd – Aalst Office Postadress: Wijngaardveld 1 (Noord V) 9300 Aalst – Belgien</p>

EU-länder

Telematikstyrenhet

<https://www.denso.com/global/en/contact-us/doc/>



DENSO CORPORATION förklarar härmed att radioutrustningstypen i listan ovan överensstämmer med direktiv 2014/53/EU.

Den fullständiga texten för EU-försäkran om överensstämmelse finns på följande internetadress:

<https://www.denso.com/global/en/contact-us/doc/>

Avsedd användning: Telematik och Wi-Fi hotspot-enhet för fordon

Postadress:

1-1, Showa-cho, Kariya-shi, Aichi-ken, 448-8661, Japan

Frekvensband: Modell OGEY10

- 1) GSM900 (sändning: 880–915 MHz, mottagning: 925–960 MHz)
- 2) GSM1800 (sändning: 1 710–1 785 MHz, mottagning: 1 805–1 880 MHz)
- 3) WCDMA-band 1 (sändning: 1 920–1 980 MHz, mottagning: 2 110–2 170 MHz)
- 4) WCDMA-band 3 (sändning: 1 710–1 785 MHz, mottagning: 1 805–1 880 MHz)
- 5) WCDMA-band 8 (sändning: 880–915 MHz, mottagning: 925–960 MHz)
- 6) LTE-band 1 (sändning: 1 920–1 980 MHz, mottagning: 2 110–2 170 MHz)
- 7) LTE-band 3 (sändning: 1 710–1 785 MHz, mottagning: 1 805–1 880 MHz)
- 8) LTE-band 7 (sändning: 2 500–2 570 MHz, mottagning: 2 620–2 690 MHz)
- 9) LTE-band 8 (sändning: 880–915 MHz, mottagning: 925–960 MHz)
- 10) LTE-band 20 (sändning: 832–862 MHz, mottagning: 791–821 MHz)
- 11) WLAN med IEEE802.11b (sändning/mottagning: 2 401–2 473 MHz)
- 12) WLAN med IEEE802.11g (sändning/mottagning: 2 402–2 472 MHz)
- 13) WLAN med IEEE802.11n (sändning/mottagning: 2 402–2 472 MHz)
- 14) GPS (mottagning: 1 575,42 MHz)
- 15) GALILEO (mottagning: 1 575,42 MHz)
- 16) EGNOS (mottagning: 1 575,42 MHz)

Maximal uteffekt:

1) 2 W 2) 1 W 3-5) 0,25 W 6)-10) 0,20 W 11) 0,032 W 12),13) 0,016 W

Importörens namn: Honda Motor Europe Ltd - Aalst Office

Postadress: Wijngaardveld 1 (Noord V) 9300 Aalst, Belgien

EU-länder

Digital nyckel

<https://continental-homologation.com/honda>



Continental förklarar härmed att radioutrustningstypen A2C192350/ A2C192351 överensstämmer med direktiv 2014/53/EU. Den fullständiga texten för EU-försäkran om överensstämmelse finns på följande internetadress:

<https://continental-homologation.com/honda>

Avsedd användning: Fordonets åtkomstsystem

Tillverkarens namn:

Continental Automotive GmbH

Postadress:

Siemensstraße 12, D-93055, Regensburg, Tyskland

Frekvensband:

BLE-frekvensområde: 2,402 GHz till 2,48 GHz

Maximal uteffekt:

MAXIMAL UTEFFEKT FÖR BLE: +20 dBm

Importörens namn:

Honda Motor Europe Ltd - Aalst Office

Postadress:

Wijngaardveld 1 (Noord V) 9300 Aalst, Belgien

EU-länder

Trådlös laddare

Fjärrmottagare

<https://www.lg.com/global/support/cedoc/cedoc>

LG Electronics Inc. förklarar härmed att radioutrustningstypen WC500HOC121 överensstämmer med direktiv 2014/53/EU. Den fullständiga texten för EU-försäkran om överensstämmelse finns på följande internetadress: <https://www.lg.com/global/support/cedoc/cedoc>
 Avsedd användning: Trådlös laddare för fordon
 Importörens namn: Honda Motor Europe Ltd - Aalst Office
 Postadress: Wijngaardveld 1 (Noord V) 9300 Aalst, Belgien

http://bhevs.co.kr/bbs/board.php?tbl=e_bbs42_2

BH EVS Co.,Ltd. förklarar härmed att radioutrustningstypen WC500HOC121 överensstämmer med direktiv 2014/53/EU. Den fullständiga texten för EU-försäkran om överensstämmelse finns på följande internetadress: http://bhevs.co.kr/bbs/board.php?tbl=e_bbs42_2

Avsedd användning: Trådlös laddare för fordon

Tillverkarens namn: BH EVS Co.,Ltd.
 Postadress: Am Kronberger Hang 2 65824 Schwalbach am Taunus, Tyskland

Frekvensband: 111 kHz
 Maximal uteffekt: 42 dBuA/m vid 10 m
 Importörens namn: Honda Motor Europe Ltd - Aalst Office
 Postadress: Wijngaardveld 1 (Noord V) 9300 Aalst, Belgien

<http://www.ptc.panasonic.eu/>



Panasonic Corporation förklarar härmed att radioutrustningstypen i listan ovan överensstämmer med direktiv 2014/53/EU. Gå till <http://www.ptc.panasonic.eu/> och klicka på "Försäkran om överensstämmelse", ange nyckelordet nedan i sökfältet och hämta den senaste "FÖRSÄKRAN OM ÖVERENSSTÄMMEELSE" (DoC). Nyckelord:

Modell nr

Nyckelord: [CQ-TH2BE0AD]

Du kan se "Ref No" på enhetens dekal.

Avsedd användning:

RADIOENHET (bilradiotuner)

Postadress:

4261 Ikonobe-cho, Tsuzuki-ku, Yokohama-shi, Kanagawa-ken, 224-8520, Japan

Tillverkarens namn:

Panasonic Corporation



Importörens namn:

Honda Motor Europe Ltd - Aalst Office

Postadress:

Wijngaardveld 1 (Noord V) 9300 Aalst, Belgien

Brittiska modeller

Batterikontrollmodul Nyckelfritt system	Fjärröppnare Den nyckelfria fjärrsändaren
http://continental-homologation.com/honda	http://continental-homologation.com/honda
	
Continental Automotive GmbH förklarar härmed att modellen [41580430] överensstämmer med de viktiga kraven och andra relevanta villkor i Radio Equipment Regulations 2017.	Continental Automotive GmbH förklarar härmed att modellen [TP_4] överensstämmer med de viktiga kraven och andra relevanta villkor i Radio Equipment Regulations 2017.
Den fullständiga texten för UK-försäkran om överensstämmelse finns på följande internetadress: http://continental-homologation.com/honda	Den fullständiga texten för UK-försäkran om överensstämmelse finns på följande internetadress: http://continental-homologation.com/honda
Avsedd användning:	Avsedd användning:
Enhet med kort räckvidd för fjärrstyrning	Enhet med kort räckvidd för fjärrstyrning
Postadress:	Postadress:
Siemensstrasse 12 D-93055 Regensburg Tyskland	Siemensstrasse 12 D-93055 Regensburg Tyskland
Tillverkarens namn: Continental Automotive GmbH	Tillverkarens namn: Continental Automotive GmbH
Frekvensband: 125 kHz +/- 3 kHz	Frekvensband: 433,66 MHz +/- 16 kHz
Maximal överförd uteffekt: 66 dBuA/m vid 10 m	434,18 MHz +/- 16 kHz
Importörens namn:	Maximal överförd uteffekt: 1 mW
Honda Motor Europe Ltd.	Importörens namn:
Postadress:	Honda Motor Europe Ltd.
Cain Road, Bracknell, Berkshire, RG12 1HL, Storbritannien	Postadress:
	Cain Road, Bracknell, Berkshire, RG12 1HL, Storbritannien

Brittiska modeller

Adaptiv farthållare/kollisionsminimerande bromssystem

<http://continental.automotive-approvals.com/>

Härmed intygar ADC Automotive Distance Control Systems GmbH att radioutrustningstypen ARS5-B överensstämmer med Radio Equipment Regulations för Storbritannien. Den fullständiga texten för UK-försäkran om överensstämmelse finns på följande internetadress: <http://continental.automotive-approvals.com/>
Avsedd användning: SRD för RTTT och industriell användning inom intervallet 76,0–77,0 GHz

Postadress:

Peter-Dornier-Strasse 10, 88131 Lindau, Tyskland

Frekvensband:

76-77 GHz

Maximal uteffekt:

2,0 W (33 dbm RMS EIRP)

Importörens namn: Honda Motor Europe Ltd.

Postadress: Cain Road, Bracknell, Berkshire, RG12 1HL, Storbritannien

Brittiska modeller

Handsfree-telefonsystem

<http://www.ptc.panasonic.eu/>



Panasonic Automotive Systems Co., Ltd. förklarar härmed att radioutrustningstypen [*] överensstämmer med The Radio Equipment Regulations 2017. Den fullständiga texten för UK-försäkran om överensstämmelse finns på följande internetadress: <http://www.ptc.panasonic.eu/> ange nyckelordet nedan i sökfältet och hämta den senaste "FÖRSÄKRAN OM ÖVERENSSTÄMMELSE" (DoC).

Panasonic Automotive Systems Co., Ltd. förklarar härmed att radioutrustningstypen i listan ovan överensstämmer med direktiv 2014/53/EU. Gå till <http://www.ptc.panasonic.eu/> och klicka på "Försäkran om överensstämmelse", ange nyckelordet nedan i sökfältet och hämta den senaste "FÖRSÄKRAN OM ÖVERENSSTÄMMELSE" (DoC).

Nyckelord: [CL-MH2DE2AD,CL-MH2CE2AD,CL-MH2CE3AD,CL-MH2CE9AD] Du kan se "Ref No" på enhetens dekal.

Avsedd användning: Bilstereoanläggning (Bluetooth och WLAN)

Postadress: 4261 Ikonobe-cho, Tsuzuki-ku, Yokohama-shi, Kanagawa-ken, 224-8520, Japan

Frekvensband:

Specifikationer för Bluetooth

Frekvensband: 2 402–2 480 MHz

Specifikationer för 2,4 GHz WLAN

Frekvensband: 2 412-2 472 MHz

Maximal uteffekt:

Specifikationer för Bluetooth

Maximal uteffekt: 0,1 dBm

Specifikationer för 2,4 GHz WLAN

Maximal uteffekt: 11,9 dBm

Importörens namn: Honda Motor Europe Ltd.

Postadress: Cain Road, Bracknell, Berkshire, RG12 1HL, Storbritannien

Brittiska modeller

Döda vinkeln-informationssystem/monitor för korsande trafik

<http://continental.automotive-approvals.com/>

Härmed intygar ADC Automotive Distance Control Systems GmbH att radioutrustningstypen SRR5-B överensstämmer med Radio Equipment Regulations för Storbritannien. Den fullständiga texten för UK-försäkran om överensstämmelse finns på följande internetadress: <http://continental.automotive-approvals.com/>
Avsedd användning:

SRD för RTTT och industriell användning inom intervallet 76,0–77,0 GHz

Postadress:

Peter-Dornier-Strasse 10, 88131 Lindau, Tyskland

Frekvensband: 76-77 GHz

Maximal uteffekt: 1,58 W (32 dbm RMS EIRP)

Importörens namn:

Honda Motor Europe Ltd.

Postadress:

Cain Road, Bracknell, Berkshire, RG12 1HL, Storbritannien

Brittiska modeller

Telematikstyrenhet

<https://www.denso.com/global/en/contact-us/doc/>



DENSO CORPORATION förklarar härmed att radioutrustningstypen överensstämmer med relevanta lagstadgade krav.

Den fullständiga texten för UK-försäkran om överensstämmelse finns på följande internetadress:

<https://www.denso.com/global/en/contact-us/doc/>

Avsedd användning: Telematik och Wi-Fi hotspot-enhet för fordon

Postadress:

1-1, Showa-cho, Kariya-shi, Aichi-ken, 448-8661, Japan

Frekvensband: Modell OGEY10

- 1) GSM900 (sändning: 880–915 MHz, mottagning: 925–960 MHz)
- 2) GSM1800 (sändning: 1 710–1 785 MHz, mottagning: 1 805–1 880 MHz)
- 3) WCDMA Band1 (sändning: 1 920–1 980 MHz, mottagning: 2 110–2 170 MHz)
- 4) WCDMA Band3 (Tx: 1 710–1 785 MHz, mottagning: 1 805–1 880 MHz)
- 5) WCDMA Band8 (Tx: 880–915 MHz, mottagning: 925–960 MHz)
- 6) LTE Band1 (Tx: 1 920–1 980 MHz, mottagning: 2 110–2 170 MHz)
- 7) LTE Band3 (Tx: 1 710–1 785 MHz, mottagning: 1 805–1 880 MHz)
- 8) LTE Band7 (Tx: 2 500–2 570 MHz, mottagning: 2 620–2 690 MHz)
- 9) LTE-band8 (Tx: 880–915 MHz, mottagning: 925–960 MHz)
- 10) LTE Band20 (Tx: 832–862 MHz, mottagning: 791–821 MHz)
- 11) WLAN IEEE802.11b (Tx/Rx: 2 401–2 473 MHz)
- 12) WLAN IEEE802.11g (Tx/Rx: 2 402–2 472 MHz)
- 13) WLAN IEEE802.11n (Tx/Rx: 2 402–2 472 MHz)
- 14) GPS (Rx: 1 575,42 MHz)
- 15) GALILEO (Rx: 1 575,42 MHz)
- 16) EGNOS (Rx: 1 575,42 MHz)

Maximal uteffekt:

- 1) 2 W 2) 1 W 3-5) 0,25 W 6)-10) 0,20 W 11) 0,032 W 12),13) 0,016 W

Importörens namn: Honda Motor Europe Ltd.

Postadress: Cain Road, Bracknell, Berkshire, RG12 1HL, Storbritannien

Brittiska modeller

Digital nyckel

<https://continental-homologation.com/honda>



Continental Automotive GmbH förklarar härmed att modellen [A2C775684] överensstämmer med de viktiga kraven och andra relevanta villkor i Radio Equipment Regulations 2017.

Den fullständiga texten för UK-försäkran om överensstämmelse finns på följande internetadress:

<https://continental-homologation.com/honda>

Avsedd användning: Fordonets åtkomstsystem

Tillverkarens namn:

Continental Automotive GmbH

Postadress:

Siemensstraße 12, D-93055, Regensburg, Tyskland

Frekvensband:

BLE-frekvensområde: 2,402 GHz till 2,48 GHz

Maximal uteffekt:

MAXIMAL UTEFFEKT FÖR BLE: +20 dBm

Importörens namn:

Honda Motor Europe Ltd.

Postadress:

Cain Road, Bracknell, Berkshire, RG12 1HL, Storbritannien

Brittiska modeller

Trådlös laddare

<https://www.lg.com/global/support/cedoc/cedoc>



LG Electronics förklarar härmed att radioutrustningstypen trådlös laddare överensstämmer med relevanta lagstadgade krav. Den fullständiga texten för UK-försäkran om överensstämmelse finns på följande internetadress: <http://www.lg.com/global/support/cedoc/cedoc>

(Ange modellnamnet: WC500HOC121)

Avsedd användning:

Trådlös laddare för fordon

Postadress:

128, Yeoui-daero, Yeongdeungpo-gu, Seoul, Korea

Frekvensband:

111kHz/max effekt: 42dBuA/m vid 10 m

Maximal uteffekt:

111kHz/max effekt: 42dBuA/m vid 10 m

Importörens namn:

Honda Motor Europe Ltd.

Postadress:

Cain Road, Bracknell, Berkshire, RG12 1HL, Storbritannien

Brittiska modeller

Trådlös laddare

http://bhevs.co.kr/bbs/board.php?tbl=e_bbs42_2

BH EVS Co.,Ltd förklarar härmed att radioutrustningstypen WC500HOC121 överensstämmer med Radio Equipment Regulations 2017. Den fullständiga texten för UK-försäkringen om överensstämmelse finns på följande internetadress:

http://bhevs.co.kr/bbs/board.php?tbl=e_bbs42_2

Avsedd användning: Trådlös laddare för fordon

Tillverkarens namn: BH EVS Co.,Ltd.

Postadress: Am Kronberger Hang 2 65824 Schwalbach am Taunus, Tyskland

Frekvensband: 111 kHz

Maximal uteffekt: 42 dBuA/m vid 10 m

Importörens namn: Honda Motor Europe Ltd.

Postadress: Cain Road, Bracknell, Berkshire, RG12 1HL, Storbritannien

Brittiska modeller

Fjärrmottagare

<http://www.ptc.panasonic.eu/>



Panasonic Corporation förklarar härmed att radioutrustningstypen [*] överensstämmer med The Radio Equipment Regulations 2017.

Den fullständiga texten för UK-försäkran om överensstämmelse finns på följande internetadress:

<https://www.ptc.panasonic.eu/>

ange nyckelordet nedan i sökfältet och hämta den senaste "FÖRSÄKRAN OM ÖVERENSSTÄMMELSE" (DoC).

Nyckelord: Modell nr

Nyckelord: [CQ-TH2BE0AD]

Du kan se "Ref No" på enhetens dekal.

Avsedd användning:

RADIOENHET (bilradiotuner)

Postadress:

4261 Ikonobe-cho, Tsuzuki-ku, Yokohama-shi, Kanagawa-ken, 224-8520, Japan

Tillverkarens namn:

Panasonic Corporation

Importörens namn:

Honda Motor Europe Ltd.

Postadress:

Cain Road, Bracknell, Berkshire, RG12 1HL, Storbritannien

Kompressor



ContiMobilityKit	EC Machinery Directive 2006/42/EC
	EMC Directive 2014/30/EU
563#####	Noise Emission Direktive 2000/14/EC
	DIN EN ISO 12100:2011
	DIN EN 55025:2009 / EN 50498:2010
	ISO 7637-2:2011
	EN ISO 3744:2010
CE	 Hannover, 06.03.2019 Hannover, 06.03.2019 Jürgen Buschmann Bala-Murali Krishna Director BF Tire Systems and Solutions Specialist Standards & Regulations
	* Continental Reifen Deutschland GmbH Vahrenwalder Straße 9 30165 Hannover GERMANY

Continental ContiMobilityKit Compressor to pump sealant into tyres	UK-DECLARATION OF CONFORMITY in accordance with UK Government guidance
	Manufacturer / Address: Continental Reifen Deutschland GmbH, Vahrenwalder Straße 9, 30165 Hannover, GERMANY
563#####	Continental Reifen Deutschland GmbH hereby confirms under its sole responsibility that the designated product, when used as intended, is in conformity with the essential requirements and other relevant requirements of following relevant regulations of the United Kingdom.
	<ul style="list-style-type: none"> - Supply of Machinery (Safety) Regulations 2008 - Electromagnetic Compatibility Regulations 2016 - Noise Emission in the Environment by Equipment for Use Outdoors Regulations 2001 Applied designated standards in particular: DIN EN ISO 12100:2011 EN 50498:2010 EN ISO 3744:2010 Development, production, quality assurance and marketing are based on the standard IATF 16949.
UK CA	 Hannover, 13.07.2021 Hannover, 13.07.2021 Jürgen Buschmann Adrian Bahlmann Director BF ContiKit and Accessories Regulatory Compliance Specialist of Non-Tire Products

Kompressor

BG ЕС декларация за съответствие Компресорна помпа с улпънтител за гуми Модел: Серийен номер:	Декларираме под собствена отговорност, че изброените продукти са в съответствие с всички приложими разпоредби на директивите и регламентите, изброени по-долу, както и със следните стандарти. Технически файл на: *	IT Dichiarazione di conformità UE Compressore per l'iniezione di sigillante per pneumatici Modello: N. di serie:	Dichiariamo sotto la nostra sola responsabilità che i prodotti indicati sono conformi a tutte le disposizioni applicabili delle direttive e dei regolamenti sotto riportati, nonché agli standard seguenti. Scheda tecnica presso: *
CNR EU-Deklaracija o usaglašenosti Kompresor za pumpanje zaptivača za gume. Model: Serijski broj:	Izjavljujemo na našu isključivu odgovornost da su navedeni proizvodi u skladu sa svim relevantnim odredbama dole navedenih direktiva i propisa i u skladu sa sledećim standardima. Tehnička dokumentacija: *	LT ES atitikties deklaracija Padangoms skirtas kompresorius su sandarikliu pompa Modelis: Serijos numeris:	Prisiimdami visą atsakomybę patvirtiname, kad nurodyti produktai atitinka visas galiojančias toliau pateiktų direktyvų ir reglamentų nuostatas bei nurodytų standartų reikalavimus. Techninis failas iš: *
CS EU prohlášení o shodě Kompresor čerpadla těsniva pro pneumatiky Model: Výrobní číslo:	Na vlastní odpovědnost prohlašujeme, že uvedené výrobky vyhovují všem platným ustanovením směrníc a nariadení, která jsou uvedena níže, a jsou v souladu s následujícími normami. Technická dokumentace v: *	LV EK atbilstības deklarācija Riepu hermetizēšanas un piesūknēšanas ierīce Modelis: Sērijas numurs:	Mēs, uzņemoties pilnu atbildību, paziņojam, ka šie produkti atbilst visiem tālāk norādītajiem standartiem un direktīvu un noteikumu piemērojāmajām prasībām. Tehniskā dokumentācija: *
DA EU-erklæring om overensstemmelse Tætningspumpekompresor til dæk Model: Serienummer:	Vi erklærer under eget ansvar, at de angivne produkter overholder alle gældende bestemmelser i de nedenfor anførte direktiver og forskrifter og er i overensstemmelse med følgende standarder. Teknisk fil på: *	MT Dikjarazzjoni tal-Konformità tal-UE Kompresur tal-pompa bis-sigillant għat-tajers Mudell: Numru tas-serje:	Taht ir-responsabbiltà assoluta tagħna ahna niddikjaraw li l-prodotti msemmija huma konformi mad-dispożizzjonijiet kollha applikabbli tad-direttivi u r-regolamenti elenkati hawn isfel u huma konformi mal-istandards li ġejjin. File tekniku f': *
DE EU-Konformitätserklärung Kompressor zum Pumpen von Dichtmittel für Reifen Modell: Seriennummer:	Wir erklären in alleiniger Verantwortung, dass die genannten Produkte allen einschlägigen Bestimmungen der nachfolgend aufgeführten Richtlinien und Verordnungen entsprechen und mit folgenden Normen übereinstimmen. Technische Unterlagen bei: *	NL EU-verklaring van overeenstemming Pompcompressor voor het sealen van banden Model: Serienummer:	Hiermee verklaren wij onder onze uitsluitende verantwoordelijkheid, dat de vermelde producten voldoen aan alle van toepassing zijnde bepalingen van de hieronder vermelde richtlijnen en verordeningen en in overeenstemming zijn met de volgende normen. Technisch dossier bij: *
EL Δήλωση συμμόρφωσης ΕΕ Κομπρεσέρ σφραγιστικού ελαστικού Μοντέλο: Σειριακός αριθμός:	Δηλώνουμε με αποκλειστική μας ευθύνη ότι τα αναφερόμενα προϊόντα συμμορφώνονται προς το σύνολο των εφαρμοστέων διατάξεων των οδηγιών και κανονισμών που παρατίθενται παρακάτω και πληροῦτα ακόλουθα πρότυπα. Τεχνικός φάκελος: *	NO EU-samsvarserklæring Forseglingpumpe-kompresor for dekk Modell: Serienummer:	Vi erklærer under eneansvar at de oppgitte produktene samsvarer med alle gjeldende bestemmelser i direktivene og forordningene oppført nedenfor, og er i samsvar med følgende standarder. Teknisk fil på: *
EN EU Declaration of Conformity Compressor to pump sealant into tyres Model: Serial number:	We declare under our sole responsibility that the stated products comply with all applicable provisions of the directives and regulations listed below and are in conformity with the following standards. Technical file at: *	PL Deklaracja zgodności UE Kompresor do pompowania uszczelnacza opon Model: Numer seryjny:	Deklarujemy z pełną odpowiedzialnością, że przedmiotowe produkty są zgodne z wszelkimi wymienionymi poniżej obowiązującymi przepisami dyrektyw i rozporządzeń oraz że spełniają poniższe normy. Dokumentacja techniczna: *
ES Declaración UE de conformidad Compresor para bombeo de agente obturador para neumáticos Modelo: Número de serie:	Declaramos, bajo nuestra exclusiva responsabilidad, que los productos nombrados cumplen con todas las disposiciones correspondientes de las directivas y los reglamentos mencionados a continuación y están en conformidad con las siguientes normas. Documentación técnica en: *	PT Declaração de conformidade UE Compressor da bomba de vedante para pneus Modelo: Número de série:	Declaramos sob a nossa exclusiva responsabilidade que os produtos mencionados respeitam todas as disposições aplicáveis das diretivas e regulamentos listados abaixo e que estão em conformidade com as seguintes normas. Ficha técnica em: *

Kompressor

<p>ET ELI vastavusdeklaratsioon</p> <p>Rehvikompressori hermeetiku pump Mudel: Seerianumber:</p>	<p>Kinnitame oma ainuvastutusel, et nimetatud tooted vastavad kõigi allpool nimetatud direktiivide ja määruste asjakohastele sätetele ning on kooskõlas alljärgnevatel standarditega: Tehnilise kausta leiate aadressilt: *</p>	<p>RO Declarație de conformitate UE</p> <p>Kompresor cu pompă de material de etanșare pentru anvelope Model: Număr de serie:</p>	<p>Declarăm pe propria noastră răspundere că produsele menționate sunt în conformitate cu prevederile în vigoare ale directivelor și reglementărilor enumerate mai jos și sunt în conformitate cu următoarele standarde. Dosarul tehnic ia: *</p>
<p>FI EU-vaatimusten mukaisuusvakuutus</p> <p>Kompressor tiivisteaineen pumppaamiseksi renkaaseen Malli: Sarjanumero:</p>	<p>Vakuutamme yksinomisella vastuullamme, että mainitut tuotteet noudattavat kaikkien alla lueteltujen direktiivien ja asetusten sovellettavia säännöksiä ja ovat seuraavien standardien mukaisia. Tekninen asiakirja: *</p>	<p>SK Vyhlasenie o zhode EU</p> <p>Kompresor čerpadla tesniaceho prostriedku pre pneumatiky Model: Sériové číslo:</p>	<p>Vyhlasujeme na našu vylučnú zodpovednosť, že uvedené produkty spĺňajú všetky príslušné ustanovenia nižšie uvedených smerníc a predpisov a že sú v súlade s nasledujúcimi normami. Technický súbor na: *</p>
<p>FR Déclaration de conformité UE</p> <p>Compresseur de gonflage avec injection de produit d'étanchéité pour pneus Modèle: Numéro de série:</p>	<p>Nous déclarons, sous notre entière responsabilité, que les produits indiqués sont conformes à toutes les dispositions applicables des directives et des règlements énumérés ci-dessous et qu'ils sont en conformité avec les normes suivantes. Fichier technique à: *</p>	<p>SL Izjava EU o skladnosti</p> <p>Kompresor črpalke za tesnilno sredstvo za pnevmatike Model: Serijska številka:</p>	<p>Z izključno odgovornostjo izjavljamo, da so navedeni izdelki skladni z vsemi veljavnimi določbami spodaj navedenih direktiv in predpisov ter so v skladu z naslednjimi standardi. Tehnična dokumentacija: *</p>
<p>GA Dearbhú Comhréireachta AE</p> <p>Comhbhrúiteoir teannaire séaltáin do bhoinn Múnla: Sraithuimhir:</p>	<p>Dearbhaím na faoinár bhfreagracht agus faoinár bhfreagracht féin amháin go gcomhlíonann na táirgí a leagtar síos gach foráil is infheidhme de na treoracha agus de na rialacháin a liostaítear thíos agus go bhfuil siad i gcomhréir leis na caighdeán a leanas. Comhad teicniúil ag: *</p>	<p>SR EU-Deklaracija o usaglašenosti</p> <p>Kompresor za pumpanje zaptivača za gume. Model: Serijski broj:</p>	<p>Izjavljujemo na našu isključivo odgovornost da su navedeni proizvodi u skladu sa svim relevantnim odredbama dolo navedenih direktiva i propisa i u skladu sa sledećim standardima. Tehnička dokumentacija: *</p>
<p>HR EU izjava o uskladenosti</p> <p>Kompresor brtvene pumpe za gume Model: Serijski broj:</p>	<p>Izjavljujemo pod isključivom odgovornošću da navedeni proizvodi udovoljavaju svim primjenjivim odredbama dolje navedenih direktiva i propisa te su usklađeni sa sljedećim standardima. Tehnička datoteka: *</p>	<p>SV EU-försäkrän om överensstämmelse</p> <p>Tätningmedelpump för däck Modell: Serienummer:</p>	<p>Vi försäkrar på eget ansvar att de angivna produkterna överensstämmer med alla gällande bestämmelser i de direktiv och föreskrifter som anges nedan och att de överensstämmer med följande standarder. Teknisk dokumentation finns på: *</p>
<p>HU EU-megfelelősegi nyilatkozat</p> <p>Tömítőanyag-kompresszor gumiabroncsokhoz Modell: Sorozatszám:</p>	<p>Kizárólagos felelősségünk tudatában kijelentjük, hogy a megnevezett termékek megfelelnek az alább felsorolt irányelvek és szabályozások vonatkozó rendelkezéseinek, valamint megfelelnek a következő normáknak. Műszaki dokumentáció helye: *</p>	<p>TR AB Uygunluk Beyanı</p> <p>Lastikler için dolgu malzemesi pompa kompresörü Model: Seri numarasi:</p>	<p>Tek sorumlusu biz olarak, belirtilen ürünlerin aşağıdaki direktif ve yönetmelizin uygulanabilir tüm hükümlerine uyumlu olduğunu ve aşağıdaki standartlarla uygunluk taşıdığını beyan ederiz. Teknik dosya konumu: *</p>
<p>IS ESB Samræmisýfirlýsing</p> <p>Innsigilsdæluþettir fyrir dekk Gerð: Raðnúmer:</p>	<p>Við lýsum því yfir á eigin ábyrgð að framangreindar vörur séu í samræmi við öll viðeigandi ákvæði tilskipana og reglugerða sem hér eru lýst og eru í samræmi við eftirfarandi staðla. Tækniskrá geymd hjá: *</p>	<p>UK EU-Декларация відповідності</p> <p>Компресор для накачування шинного герметика Модель: Серійний номер:</p>	<p>Ми заявляємо під нашу виключну відповідальність, що згадані продукти відповідають усім відповідним положенням інструкцій та правил, перелічених нижче, і відповідають наступним стандартам. Технічна документація: *</p>

Licens för mätare med öppen källkod

Programvaran som är inbyggd i den här produkten innehåller programvara med öppen källkod. Se följande webbplats för information om programvaran med öppen källkod.

https://www.nippon-seiki.co.jp/business_ic_meter/

TCU-licens för öppen källkod

Information om fri programvara/programvara med öppen källkod

Den här produkten innehåller fri programvara/programvara med öppen källkod (FOSS).

Licensinformation eller källkod för sådan FOSS återfinns på följande webbadress.

<https://www.denso.com/global/en/opensource/tcu/honda/>

Siffror

12 V-batteri	710
Indikator för laddningssystem	123, 753
Underhåll (byta)	713
Underhåll (kontrollera 12 V-batteriet)	710

A

ABS (Låsningfritt bromssystem)	598
Adaptiv farthållare (ACC) med efterföljande fordon vid låg hastighet (LSF)	525
Adaptiv farthållare (ACC) med funktion för efterföljande fordon vid låg hastighet	
Indikator (gul)	132
Indikator (vit/grön)	133
Adaptiv strålkastare	240
Indikator	128
Adaptiv dämpningssystem	451
Aktiv körfältsbytesassistans	134, 572
Aktiv vägghållningsassistent	468
Aktuellt läge för adaptiv farthållare med funktion för efterföljande fordon vid låg hastighet, LKAS och Traffic Jam Assist	162
Akustiskt fordonsvarningssystem	444
AM/FM-radio	323
Andra kupékomfortdetaljer	278
Android Auto	350
Anpassa skärmen	164, 182
Anpassade funktioner	362
Anvisningar för terrängkörning	426
Använda röststyrning	
Allmänna kommandon	302

Kommandon för listor	303
Ljudkommandon	302
Navigeringskommandon	303
Röstigenkänning	301
Röstportalskärmen	302
Standardkommandon	303
Telefonkommandon	302
Använda släpvagn	420
Lastgränser	420
Utrustning och tillbehör	421
Apple CarPlay	343
Armstöd	264
Automatisk bromshållning	595
Indikator	122, 595
Automatiska intervalltorkare	244
Avbländning	
Bakspiegel	250
Strålkastare	232
Avfrostning av vindrutan och övriga rutor	287
Avkörningsförebyggande system	510
På och Av	513
Avkörningsvarnare	
Indikator	135
Avstängning av främre krockkudden på passagerarsidan	67

B

Bakspiegel	250
Bagage (maxlast)	419
Bagagekrok	272
Bakgrund	313

Baklucka	206
Baksäten	257
Barnsäkerhet	85
Barnsäkerhetslås	205
Batteri	
Högspänning	667
Indikator för 12 V-batteriets laddningssystem	123, 753
Kontrollista för säkerhet	655
Laddning	655
Om 12 V-batteriet är urladdat	749
Belysning	232, 698
Adaptiv strålkastare	240
Aktivt kurvljus	238
Byta glödlampor	698
Dimljus	236
Främre dimljus	236
Halvljus/varselljus	237
Indikator för helljus	128
Indikator för tänd belysning	128
Inre	265
Ljusströmbrytare	232
Bensin	34, 652
Bränsleekonomi och CO ₂ -utsläpp	668
Indikator för låg bränslenivå	125
Information	652
Momentan bränsleförbrukning	170
Mätare	159
Tankning	652
Bensinmotor	
Nummer	779
Bilbarnstol	85
Använda fästrem	108

Bakåtvänd bilbarnstol	88	Bakljus, bakre dimljus och backljus	699	Däck	705
Bilbarnstol för små barn	90	Bakre nummerplåtsbelysning	699	Däcktryck	777
Bilbarnstol för spädbarn	88	Bromsljus, bakljus, bakre sidopositionsljus och bakre blinkers	698	Inspektion	705
Bälteskuddar	111	Främre blinkers, positions-/varselljus	698	Kontroll och underhåll	705
Montera en bilbarnstol med ett trepunktsbälte	106	Högt monterade bromsljus	699	Rotation	708
Större barn	110	Makeupspegel	700	Slitagevarnare	706
Välja bilbarnstol	91	Sidoblinkers/varningsblinkerslampor	698	Snökedjor	709
Bilbälten (säte)	49	Strålkastare	698	Vinter	709
Blinkers		Byte		Däcktryck	777
indikatorer (instrumentpanel)	128	12 V-batteri	713	Däcktrycksvarningssystem	469
Bluetooth®-ljud	338	Bakre torkarbladsgummi	703	Indikator	127, 758
Bogsering i en nödsituation	767	Fjärrkontrollbatteri	716	Kalibrering	469
Bromskontroll vid låg hastighet	498	Glödlampor	698	Döda vinkeln-informationssystem	471
Bromssystem	591	Säkringar	760, 762	Dörrar	193
Automatisk bromshållning	595	Torkarbladsgummi	701	Låsa/låsa upp dörrarna från insidan	203
Bromsassistanssystem	599	Bälteskuddar (för barn)	111	Låsa/låsa upp dörrarna från utsidan	196
Fotbroms	594	Bältets axelförankring	56	Nycklar	193
Indikator	120, 121, 122, 755, 757	C		Skyddssystem mot utelåsning	202
Låsningfritt bromssystem (ABS)	598	Certifieringsdekal	779	Dörrspegellutning vid backning	251
Parkeringsbroms	591	CHARGE/DECEL-mätare	160	Dörrspeglar	251
Vätska	696	CMBS (kollisionsminimerande bromssystem)	484	Dött batteri	749
Bränsle	34, 652	D		E	
Genomsnittlig bränsleförbrukning	170	Certifieringsdekal	779	ECON-lägesindikator	130
Indikator för låg bränslenivå	125	CHARGE/DECEL-mätare	160	Elektrisk servostyrning (EPS-system)	
Momentan bränsleförbrukning	170	CMBS (kollisionsminimerande bromssystem)	484	Indikator	126, 756
Mätare	159	D		Elfönsterhissar	223
Rekommendation	652	DAB	328	Eluppvärmd bakruta	246
Räckvidd	170	Damm- och pollenfilter	719	Eluppvärmd ratt	282
Tankning	652	Det går inte att öppna bakluckan	771	Eluttag för tillbehör	278
Bränsleekonomi och CO₂-utsläpp	668	Display med förarinformation	163, 166	EPS-system (elektrisk servostyrning)	756
Byta glödlampor	698	Växla visning	166	Indikator	126
Aktivt kurvljus	698			EV-indikator	124

F

Fartminskning.....	124
Felindikatorlampa.....	123, 754
Felsökning.....	731
Bogsering i nödfall.....	767
Bromspedalen vibrerar.....	39
Bränd säkring.....	760, 762
Det går inte att öppna bakdörren.....	39, 205
Kraftsystemet startar inte.....	745
Laddluckan går inte att öppna.....	769
Laddningskontakten kan inte kopplas ur.....	770
Oljud vid bromsning.....	40, 41
Summern ljuder när man öppnar dörren.....	39
Varningsindikatorer.....	118
Överhettning.....	751

Filter

Damm och pollen.....	719
Fjärrkontrollsknappar.....	298
Fjärrsändare.....	200
FM/AM-radio.....	323
Fordonets identifieringsnummer.....	779
Fotbroms.....	594
Frakta bagage.....	417, 419
Framsäten.....	253
Ställa in.....	254
Främre avkänningskamera.....	587
Främre krockkuddar (SRS).....	64
Främre passagerarsätets krockkudde på/av Indikator.....	82, 125
Funktion för automatiskt infällbara sidospeglar.....	252
Funktioner.....	291

Fylla på

Motorolja.....	690
Spolarvätska.....	697
Fälla ner baksätena.....	258
Fönster (öppna och stänga).....	223
Förankringar.....	272
Förarsätets svankstöd.....	255
Föreskrifter.....	780
Förfluten tid.....	173
Försiktighetsåtgärder under körning.....	431
Regn.....	432
Försäkran om överensstämmelse – innehållsöversikt.....	812
Förvaring av föremål.....	268
Förvaringsutrymme under golvet.....	274

G

Genomsnittlig bränsleförbrukning.....	170
Glas (skötsel).....	721, 726
Golv mattor.....	722
Gravida kvinnor.....	59

H

Halvljus/varselljus.....	237
Handsfree-telefonsystem.....	380
Alternativ under samtal.....	397
Automatisk import av mobiltelefonens telefonbok och nyliga samtal.....	390
Automatisk överföring.....	391
Begränsningar för manuell användning.....	383
Favoritkontakter.....	392

HFT-knappar.....	380
HFT-menyer.....	384
HFT-statusvisning.....	382
Ringa ett samtal.....	394
Ringsignal.....	391
Skärmen Telefoninställningar.....	386
Ta emot ett samtal.....	396
Telefoninställning.....	387
Handskfack.....	268
Hastighets-/avståndsenheter.....	181
Hastighetsbegränsare, intelligent.....	460
Hastighetsbegränsare, justerbar.....	454
Hastighetslarm.....	174
Hastighetsmätare.....	159
Head-up-display.....	184
HFT (handsfreetelefon).....	380
Hjälpssystemet för start i backe.....	430
Honda Parking Pilot.....	627
Honda SENSING/Honda SENSING 360.....	35, 479
Hydrofil spegel.....	727
Hållare för solglasögon.....	273
Högspänningsbatteri.....	667
Laddning.....	655

I

Identifieringsnummer.....	779
Bensinmotor, elmotor och växellåda.....	779
Fordonsidentifiering.....	779
Inbyggd instruktionsbok.....	300
Öppna instruktionsboken.....	300
Indikator för nödsamtal.....	409
Indikatorer.....	118

12 V-batteriets laddningssystem	123, 753	Helljus.....	128	Säkerhetsassistent (gul)	136
Adaptiv farthållare (ACC) med funktion för efterföljande fordon vid låg hastighet (gul).....	132	Intelligent hastighetsbegränsare (vit/grön)	133	Säkerhetssystemslarm	129
Adaptiv farthållare (ACC) med funktion för efterföljande fordon vid låg hastighet (LSF)	133, 545	Justerbar hastighetsbegränsare	133	Transmissionssystem	123, 758
Adaptiv farthållare (ACC) med funktion för efterföljande fordon vid låg hastighet (vit/grön).....	133	Klar.....	124	Växelläge	123
Adaptiv strålkastare	128	Kollisionsminimerande bromssystem (CMBS)	135	Information	775
Aktiv körfältsbytesassistent (gul)	134	Kollisionsminimerande bromssystem (CMBS) (grå)	135	Innerbackspegel	250
Aktiv körfältsbytesassistent (vit/grön)	134	Kontrollsystem vid nedförsbacke (vit/grön).....	131	Innerbelysning	265
AUTO-läge.....	131	Kraftsystem	124	Instrumentpanel	117
Automatisk bromshållning	122, 596	Körfältsassistent (LKAS) (gul).....	134	Inställning av laddningstimer	662
Automatiskt bromshållningssystem	122, 595	Körfältsassistent (LKAS) (vit/grön).....	134	Intelligent hastighetsbegränsare	460
Avkörningsvarnare (grå).....	135	Låg bränslenivå	125	Indikator	133
Avkörningsvarnare (gul).....	135	Lågt däcktryck/däcktrycksvarningssystem ...	127, 758	iPhone	399
Avkörningsvarnarsystem/styrhjälp auto OFF.....	135	Låsningfritt bromssystem (ABS).....	125	iPod	331, 399
Bakre dimljus.....	128	NORMAL-läge.....	130	J	
Belysning tänd.....	128	Paddelväljare för fartminskning	124	Juridisk information för	
Blinkers och varningsblinkers	128	Parkeringsbroms och bromssystem (gul).....	122, 757	Apple CarPlay/Android Auto	407
BOGSERING-läge	130	Parkeringsbroms och bromssystem (röd)	120, 121, 755, 757	Justera	
Bältespåminnare	51, 124	Parkeringsensor	132, 606	Ljud	315
CHARGE-läge	131	SAVE-läge	131	Nackstöd.....	261
ECON-läge.....	130	SNÖ-läge	130	Ratt.....	249
Elektriskt servostyrningssystem (EPS)	126, 756	SPORT-läge	130	Justera spridningen av strålkastarnas ljuskägla	478
EV	124	SRS (system för airbag och bältesförsträckare)	81, 125	Justerbar hastighetsbegränsare	454
EV-läge.....	131	Stabiliseringsystem (VSA)	126	Indikator	133
Felindikatorlampa	123, 754	Stabiliseringsystem (VSA) AV	126, 467	K	
Främre krockkudden på passagerarsidan ON/OFF.....	82, 125	Startspärrsystem	129	Kamera med multivvy	613
		Systemmeddelande.....	132	Klimatanläggning	285
		Säkerhetsassistent (grön/grå)	139	Använda den automatiska klimatanläggningen.....	285

Avfrostning av vindrutan och övriga rutor....	287	Kupékomfort	265	Ljudanläggning	292
Damm- och pollenfilter.....	719	Kylare	693	Aktivera på nytt	293
Sensorer.....	290	Kylsystem.....	691	Allmän information.....	399
Återcirkulations-/friskluftsläge	286	Fylla på i expansionskärlet.....	691	AM/FM-radio	323
Ändra läge	285	Fylla på i kylaren	693	Android Auto	350
Klocka.....	163, 192	Kylvätska (motor)		Använda röststyrning.....	301
Klädkrokar	271	Överhettning.....	751	Appgenvägsfunktion	305
Knapp för uppvärmd dörrspegel.....	246	Köranvisningar för ditt SUV-fordon	431	Apple CarPlay	343
Knappar		Körfältsassistans(LKAS)		Bakgrundsinställning.....	313
(runt ratten).....	6, 7, 8, 230	Indikator (gul).....	134	Begränsningar för manuell användning.....	311
Kollisionsminimerande bromssystem		Körlägesomkopplare	445	Bluetooth®-ljud	338
(CMBS).....	484	Körning	415	DAB	328
Kollisionsvarning vid filbyte	518	Bromsa.....	591	Felmeddelanden	398
Kolmonoxid	113	Växellåda.....	433	Fjärrljudkontroller.....	298
Konsolfack	269			FLAC/PCM/WAVE/MP4/AVI/MKV/ASF/ WMV.....	334
Kontrollsystem vid nedförsbacke	452	L		Grundfunktioner.....	295
Indikator	131	Laddning	655	Inbyggd instruktionsbok.....	300
Kraftflöde	359	AC-laddare.....	656	Inställningar för systemuppdateringar	318
Kraftsystem		Det går inte att koppla ur		iPod.....	331
Startar inte.....	745	laddningskontakten	770	Klockinställning.....	312
Krockkuddar	62	Högsämningsbatteri	667	Kraftflöde	359
Efter en kollision.....	64	Laddningsindikator (fordonssida)	661	Ljud-/informationsskärm	304
Främre krockkuddar (SRS).....	64	Timer.....	662	Ljudanläggningens funktioner.....	295
Indikator	81, 125	Lagningsatts för tillfälliga reparationer		MP3/WMA/AAC	334
Krockkuddar i knähöjd	70	(TRK)	732	PHEV-meny.....	354
Krockkuddarnas skötsel.....	83	Lampor		Radiodatasystem (RDS).....	326
krockkudde i mitten	74	Bagageutrymmesbelysning	267	Skärminställning	316
Registreringsutrustning för händelsedata.....	1	Lampspecifikationer	776	Start	294
Sensorer.....	62	LaneWatch	475	Statusfält	310
Sidokrockgardiner	79	Lastgränser	419	Ställa in ljudet	315
Sidokrockkuddar	76	Licenser för öppen källkod	402, 815	Stöldskydd	293
Krockkuddar i knähöjd	70	Ljud-/informationsskärm	304	Systemuppdateringar	317
Krypkörning.....	433				

Så här uppdaterar du.....	317
Så här uppdaterar du med en USB-enhet.....	321
Så här uppdaterar du trådlöst.....	320
Säkerhetskod.....	293
USB-minnen.....	334, 399
Välja en ljudkälla.....	310
Wi-Fi-anslutning.....	341
Ljudanläggning med display.....	294
Ljudanläggningens stöldskydd.....	293
Ljudsystem	
USB-portar.....	297
Ljustuta.....	232
Luftkonditioneringssystem (klimatanläggning).....	285
Använda den automatiska klimatanläggning.....	285
Avfrostning av vindrutan och övriga rutor....	287
Damm- och pollenfilter.....	719
Sensorer.....	290
Återcirkulations-/friskluftsläge.....	286
Ändra läge.....	285
Lutningssensor.....	221
Lyftpunkter.....	744
Låg batteriladdning.....	753
Låsa upp dörrarna.....	196
Låsa upp framdörrarna från insidan.....	25
Låsa/låsa upp.....	193
Använda en nyckel.....	201
Barnlås.....	205
Från insidan.....	203
Från utsidan.....	196
Nycklar.....	193
Låsa/låsa upp dörrarna från utsidan.....	196

Låsningfria bromsar (ABS)	
Indikator.....	125
Låsningfritt bromssystem (ABS).....	598

M

Makeup-speglar.....	11
Maximal laddningsinställning.....	664
Maximal tillåten vikt.....	419
Medelhastighet.....	173
Miljömätare.....	161
Minnessystem för förarposition.....	247
Modificeringar (och tillbehör).....	728
Momentan bränsleförbrukning.....	170
Monitor för korsande trafik.....	608
Motor	
Olja.....	687
Om 12 V-batteriet är urladdat.....	749
Omkopplarsummer.....	230, 231
Motorkylvätska	
Överhettning.....	751
Motorolja.....	687
Fylla på.....	690
Kontrollera.....	689
Rekommenderad motorolja.....	687
Varning för lågt motoroljetryck.....	753
MP3/WMA/AAC.....	334
Mugghållare.....	270
Mätare	
Mätare för högspänningsbatteriets laddningsnivå.....	160

N

Nackstöd.....	261
Navigation.....	173
Nedre förankringspunkter.....	101
Nedväxling.....	433
Nollställning av en trippmätare.....	170
NORMAL-lägesindikator.....	130
Nummer (identifiering).....	779
Nyckelfritt skyddssystem mot utelåsning.....	202
Nyckelnummerbricka.....	194
Nycklar.....	193
Det går inte att öppna bakdörren.....	205
Fjärsändare.....	200
Nummerbricka.....	194
Skydd mot utelåsning.....	202
Typer och funktioner.....	193
Nödbromsljus (ESS).....	600
Nödsamtal (eCall).....	409
Automatiskt nödsamtal.....	409
Manuellt nödsamtal.....	411

O

Olja (motor).....	687
Fylla på.....	690
Indikator för lågt motoroljetryck.....	753
Kontrollera.....	689
Rekommenderad motorolja.....	687
Viskositet.....	687
Oljesticka (motorolja).....	689
Om 12 V-batteriet är urladdat.....	749

Om du inte kan koppla loss laddningskontakten	770
Om du inte kan öppna laddluckan	769
Omkopplare till läslampa	266

P

Paddelväljare	
Indikator	124
Paddelväljare för fartminskning	440
Panoramasoltak	226
Parkeringsbroms	591
Indikator för parkeringsbroms och bromssystem (gul)	122
Parkeringssensorsystem	603
PHEV-meny	354
POWER-knapp	230
POWER-mätare	160
Procedur för start med startkablar	749
Punktering (däck)	732
Påfyllning	
Kylvätska	691
Påminnelse baksäte	259

R

Radio (AM/FM)	323
Radiodatasystem (RDS)	326
Ratt	249
Justera	249
Redoindikator	124
Reglage	191
Rengöring av kupén	721

Rengöring av utsidan	724
Risker med avgaser (kolmonoxid)	113
Räckvidd	170
Röststyrningsfunktion	301

S

Servicepåminnesystem	674
Sidokrockgardiner	79
Sidokrockkuddar	76
Skyddssystem mot utelåsning	202
Skärminställning	316
Slitagevarnare (däck)	706
Slitna däck	705
Slå på strömmen	428
Aktiveras inte	745
Om 12-voltsbatteriet är urladdat	749
SOS avbryt-knapp	411
SOS-knapp	411
Specificerat bränsle	652, 776
Specifikationer	776
Speglar	250
Dörr	251
Innerbackspegel	250
Ställa in	250
Spela upp <i>Bluetooth</i> ®-ljud	338
SPORT-lägesindikator	130
SRS (Supplemental Restraint System)	64
SRS (system för krockkuddar och bältesförsträckare)	
Indikator	125
SRS-krockkuddar (krockkuddar)	64

Stabiliseringssystem (VSA)	466
OFF-indikator	126
OFF-knapp	467
Stanna	601
Startspärrsystem	217
Indikator	129
Strålkastare	232
Adaptiv strålkastare	240
Använda	232
Avbländning	232
Inriktning	698
Ställa in	
Armstöd	264
Framsäten	254
Speglar	250
Ställa in klockan	192
Superlås	222
Svag signalstyrka hos den nyckelfria fjärrkontrollen	195
Svankstöd	255
System för körfältsassistans (LKAS)	551
System för vägmärkesigenkänning	162, 578
Systemuppdateringar	317
Säker körning	43
Säkerhetsassistans	179
Indikator (grön/grå)	139
Indikator (gul)	136, 137
Säkerhetsbälten	49, 179
Gravida kvinnor	59
Justera axelförankringen	56
Kontrollera	60
Montera en bilbarnstol med ett trepunktsbälte	106

Påminnelse	51
Spänna fast	54
Varningsindikator	51, 52, 124
Säkerhetsmeddelande	0
Säkerhetssystem	217
Indikator för säkerhetsystemsarm	129
Lutningssensor	221
Startspärrsystemets indikator	129
Superlås	222
Ultraljudssensorer	220
Säkringar	760
Inspektion och byte	764
Placeringar	760, 762
Säten	253
Baksäten	257
Framsäten	253
Förarsätets svankstöd	255
Indikator för bältespåminnare	124
Ställa in	253
Sätesventilation	283
Sätesvärmare	283

T

Tabell över smörjmedelsspecifikationer	777
Tanklock	34, 653
Tanklucka	34, 653, 768
Tankning	652
Bensin	652, 776
Bränslemätare	159
Indikator för låg bränslenivå	125
Tankning rekommenderas	414
TCU-licens för öppen källkod	815

Temperatur

Visning av utomhustemperatur	161
Temperatursensor	161, 290
Tid (ställa in)	192
Tillbehör och modifieringar	728
Tillfälligt reparera ett punkterat däck	732
Tillsatser, motorolja	687
Timer	662
Torkare och spolare	243
Automatiska intervalltorkare	244
Bakre	245
Främre	243
Kontrollera och byta torkarblad	701
Traffic Jam Assist	563
Trippmätare	170
TRK (däcklagningssats)	732
Trådlös laddare	279
Tändstift	776

U

Ultraljudssensorer	220
Underhåll	179, 669
12 V-batteri	710
Bromsvätska	696
Byta glödlampor	698
Däck	705
Fjärrsändare	716
Försiktighetsåtgärder	670
Klimatanläggning	718
Kylare	693
Kylsystem	691
Olja	689

Rengöring	721
Servicepåminnelse-system	674
Säkerhet	671
Under motorhuven	684
Växellådsolja	695
USB-minnen	334, 399
USB-portar	297
Utrustning som sänder ut radiovågor	780
Utvändig skötsel (rengöring)	724

V

Varning för korsande trafik framifrån	504
Varning för lågt motoroljetryck	753
Varning för minskad bromskraft	754
Varningar	183
Varnings- och informationsmeddelande	140
Varningsblinkersknapp	6, 7
Varningsdekal	114
Varningsindikator på/blinkar	753
Ventilation (säte)	283
Vindruta	243
Avfrostning/avimning	246, 287
Rengöring	721, 726
Spolarvätska	697
Torkarblad	701
Torkare och spolare	243
Vinterdäck	709
Snökedjor	709
Viskositet (olja)	687, 777
Visning av utomhustemperatur	161
VSA (stabiliseringssystem)	466

VSA-system (stabiliseringssystem)	
Systemindikator.....	126
Vägmätare	161
Välja bilbarnstol	91
Vätskor	
Broms.....	696
Kylsystem.....	691
Vindrutespolare.....	697
Växellåda	433, 434
Använda växlingsknappen.....	436
Indikator.....	123
Krypkörning.....	433
Nedväxling.....	433
Nummer.....	779
Olja.....	695
Växellägesindikator.....	436
Växellägesindikator	123
Växla (växellåda)	434
Växlingsknapp	434
Användning.....	436

W

Watt	776
Wi-Fi-anlutning	341
WMA	334

Y

Ytterspeglar	251
---------------------------	-----

Å

Återställa alla inställningar	379
--	-----

Ö

Öppna/stänga

Baklucka.....	206
Elfönsterhissar.....	223
Motorhuv.....	685
Öppna/stänga panoramasoltak	226
Överhettning	751
Övervakning av förarens uppmärksamhet	175
Övervakning av kraftflöden	168

